



## ZMLUVA O POSKYTNUTÍ NENÁVRATNÉHO FINANČNÉHO PRÍSPEVKU

**ČÍSLO ZMLUVY: KaHR – 111SP-1001/0461/21**

TÁTO ZMLUVA je uzavretá v zmysle § 269 ods. 2 zákona č. 513/1991 Zb. Obchodný zákonník v znení neskorších predpisov, v zmysle §15 ods. 1 zák. č. 528/2008 Z. z. o pomoci a podpore poskytovanej z fondov Európskeho spoločenstva v znení neskorších predpisov a v zmysle § 20 ods. 2 zákona č. 523/2004 Z. z. o rozpočtových pravidlách verejnej správy a o zmene a doplnení niektorých zákonov v znení neskorších predpisov medzi:

### Poskytovateľom

názov : **Ministerstvo hospodárstva SR**  
 sídlo : Mierová 19, 827 15 Bratislava 212  
 IČO : 00686832  
 konajúci : **PhDr. Juraj Miškov**, minister

v zastúpení<sup>2</sup>

názov : **Slovenská inovačná a energetická agentúra**  
 sídlo : Bajkalská 27, 827 99 Bratislava  
 IČO : 00002801  
 DIČ : 2020877749  
 konajúci : **Ing. Ivan Drobný**, poverený riadením SIEA  
 na základe splnomocnenia zo dňa 21. júla 2010  
 poštová adresa<sup>1</sup> :  
 (ďalej len „**Poskytovateľ**“)

a

### Prijímateľom

názov : **BOPAL, s.r.o.**  
 sídlo : Nemčice 11, 955 01 Nemčice  
 Slovenská republika  
 zapísaný v : Obchodnom registri Okresného súdu Nitra,  
 Oddiel: Sro , Vložka číslo : 14450/N

konajúci : **Dušan Bočkay**, konateľ  
 IČO : 36557293  
 DIČ : 2021785755  
 banka : Československá obchodná banka, a.s.  
 číslo účtu (vrátane predčíslia) a kód banky pre refundáciu:  
 poštová adresa<sup>1</sup> :  
 (ďalej len „**Prijímateľ**“)

(Poskytovateľ a Prijímateľ sa pre účely tejto Zmluvy označujú ďalej spoločne aj ako „**Zmluvné strany**“)

<sup>1</sup> Vyplní sa v prípade, ak je poštová adresa (korešpondenčná adresa) Zmluvnej strany odlišná od adresy jej sídla

<sup>2</sup> Vyplní sa v prípade, ak zmluvu uzatvára sprostredkovateľský orgán pod riadiacim orgánom, ktorý koná v mene riadiaceho orgánu

**Preambula**

- (A) Dňa 11. júla 2006 bolo schválené Nariadenie Rady (ES) č. 1083/2006, ktorým sa ustanovujú všeobecné ustanovenia o Európskom fonde regionálneho rozvoja, Európskom sociálnom fonde a Kohéznom fonde a ktorým sa zrušuje nariadenie (ES) č. 1260/1999;
- (B) Dňa 8. decembra 2006 bolo schválené Nariadenie Komisie (ES) č. 1828/2006, ktorým sa stanovujú vykonávacie pravidlá nariadenia Rady (ES) č. 1083/2006, ktorým sa ustanovujú všeobecné ustanovenia o Európskom fonde regionálneho rozvoja, Európskom sociálnom fonde a Kohéznom fonde a nariadenia Európskeho parlamentu a Rady (ES) č. 1080/2006 o Európskom fonde regionálneho rozvoja;
- (C) Dňa 6. decembra 2006 bol vládou SR a následne dňa 17. augusta 2007 Európskou komisiou schválený strategický dokument Národný strategický referenčný rámec 2007 – 2013 (ďalej ako „NSRR“), ktorý bol vypracovaný v súlade s novými nariadeniami Európskej únie (EÚ) k štrukturálnym fondom a Kohéznemu fondu a ktorý obsahuje dva z troch hlavných cieľov Konvergencia a Regionálna konkurencieschopnosť a zamestnanosť.
- (D) Stratégia, priority a ciele NSRR sú implementované cez 11 operačných programov v rámci jednotlivých cieľov kohéznej politiky EÚ. Operačný program Konkurencieschopnosť a hospodársky rast bol schválený Komisiou dňa 28.11.2007. Riadiacim orgánom Operačného programu Konkurencieschopnosť a hospodársky rast je Ministerstvo hospodárstva SR. Dokument je v aktuálnej verzii zverejnený na internetovej stránke Ministerstva hospodárstva SR.
- (E) Dňa 16. januára 2008 bol Interným dozorným a monitorovacím výborom pre fondy EÚ schválený programový manuál k Operačnému programu Konkurencieschopnosť a hospodársky rast (ďalej ako „OP KaHR“) a následne predložený na vedomie Monitorovaciemu výboru pre Vedomostnú ekonomiku dňa 21. januára 2008. Dokument je v aktuálnej verzii zverejnený na internetovej stránke Ministerstva hospodárstva SR. **Programový manuál** je dokument na národnej úrovni vypracovaný príslušným Riadiacim orgánom pre každý Operačný program a obsahujúci podrobný popis jednotlivých opatrení. Súčasťou OP KaHR je Opatrenie 1.1 - Inovácie a technologické transfery, Podopatrenie 1.1.1 - Podpora zavádzania inovácií a technologických transferov;
- (F) Schéma štátnej pomoci na podporu zavádzania inovatívnych a vyspelých technológií v priemysle a službách bola zverejnená v Obchodnom vestníku dňa 25. marca 2008 v znení neskorších dodatkov.
- (G) Dňa 25. januára 2010 bola publikovaná výzva na predkladanie žiadostí v rámci Opatrenia 1.1 - Inovácie a technologické transfery, Podopatrenie 1.1.1 - Podpora zavádzania inovácií a technologických transferov OP KaHR. Súčasťou výzvy boli nasledovné dokumenty: Príručka pre žiadateľa, Štatút výberovej komisie, Rokovací poriadok výberovej komisie, Hodnotiace kritériá, Výberové kritériá a ďalšie dokumenty potrebné na Riadne a kvalifikované podanie žiadosti o NFP;
- (H) Dňa 17.5.2010 bola zaregistrovaná žiadosť prijímateľa o NFP.

- (I) Po vydaní rozhodnutia podľa §14 zákona č. 528/2008 Z.z. o pomoci a podpore poskytovanej z fondov Európskeho spoločenstva zo dňa 10.8.2011 došlo k uzavretiu tejto Zmluvy o poskytnutí NFP tak, ako je uvedené v nasledujúcich článkoch tejto Zmluvy.

## 1. ÚVODNÉ USTANOVENIA

### 1.1. Definície

**Aktivita** – súhrn činností realizovaných Prijímateľom v rámci Projektu na to vyčlenenými finančnými zdrojmi za určitý čas, ktoré prispievajú k dosiahnutiu konkrétneho výsledku a majú definovaný výstup, ktorý predstavuje pridanú hodnotu pre Prijímateľa a/alebo cieľovú skupinu/užívateľov výsledkov Projektu nezávisle na realizácii ostatných aktivít. Aktivita je jasne vymedzená časom, vecne a finančne. Aktivity sa členia na hlavné aktivity a podporné aktivity;

**Bezodkladne** – najneskôr do siedmych dní od vzniku skutočnosti rozhodnej pre počítanie lehoty; pri počítaní lehôt je prvým dňom lehoty deň nasledujúci po dni vzniku príslušnej rozhodnej udalosti;

**Celkové oprávnené výdavky** alebo **Oprávnené výdavky** – oprávnené výdavky Prijímateľa, ktoré súvisia výlučne s Realizáciou aktivít Projektu v rámci oprávneného obdobia stanoveného vo Výzve na predkladanie žiadostí o NFP vo forme nákladov a výdavkov Prijímateľa, sú definované v príslušnej schéme štátnej pomoci, boli schválené Výberovou komisiou a sú určené v rozhodnutí Poskytovateľa o schválení žiadosti o NFP. Pre účely tejto Zmluvy je používaná terminológia „výdavky“, a to aj pre „náklady“ v zmysle § 2, ods. 4 zákona č. 431/2002 Z. z. o účtovníctve v znení neskorších predpisov;

**Certifikačný orgán** – orgán, ktorý vykonáva certifikáciu výkazov výdavkov a žiadostí o platbu predtým, ako sa zašlú Európskej komisii, plní úlohu orgánu zodpovedného za koordináciu a usmerňovanie subjektov zapojených do systému finančného riadenia, zodpovedá za vypracovanie žiadostí o platbu na Európsku komisiu, príjem platieb z Európskej komisie, ako aj realizáciu platieb Poskytovateľom. Funkciu a úlohy certifikačného orgánu plní Ministerstvo financií SR.

**CKO** – znamená centrálny koordinačný orgán pre operačné programy v NSRR. Ústredný orgán štátnej správy určený v NSRR zodpovedný za efektívnu a účinnú koordináciu riadenia pomoci zo ŠF a KF v rámci Národného strategického referenčného rámca SR pre ciele Konvergencia a Regionálna konkurencieschopnosť a zamestnanosť v programovom období 2007-2013. V podmienkach SR plnilo úlohy CKO do 30.6.2010 Ministerstvo výstavby a regionálneho rozvoja SR, od 1.7.2010 do 31. 12. 2010 Úrad vlády SR a od 1.1.2011 plní úlohy CKO Ministerstvo dopravy, výstavby a regionálneho rozvoja SR;

**Deň** – dňom sa rozumie kalendárny deň, pokiaľ v Zmluve nie je výslovne uvedené že ide o Pracovný deň;

**EÚ** znamená Európska Únia, ktorá bola formálne konštituovaná na základe Zmluvy o Európskej únii;

**Európsky fond regionálneho rozvoja** alebo **ERDF** je jedným z hlavných nástrojov štrukturálnej a regionálnej politiky EÚ, ktorého cieľom je prispievať k rozvoju najmenej rozvinutých regiónov Európskej únie a územnej spolupráce;

**Finančné ukončenie Projektu** – v nadväznosti na článku 88 ods. 1 Nariadenia 1083 nastane dňom, kedy došlo k Ukončeniu prác na Projekte a súčasne bol zodpovedajúci NFP Prijímateľovi uhradený. Momentom Finančného ukončenia Projektu sa začína obdobie udržateľnosti projektu;

**Implementačné nariadenie** znamená Nariadenie Komisie (ES) č. 1828/2006 z 8. decembra 2006, ktoré stanovuje vykonávacie pravidlá Nariadenia 1083 a Nariadenia 1080;

**Investičné výdavky** - výdavky na obstaranie hmotného a nehmotného majetku, vrátane výdavkov súvisiacich s obstaraním tohto majetku v zmysle zákona o dani z príjmov. Investičné výdavky majú priamu väzbu a súvislosť s projektom;

**IT monitorovací systém pre štrukturálne fondy**– (ďalej len „ITMS“) - informačný systém, spravovaný a vyvíjaný CKO v spolupráci s riadiacimi orgánmi, Certifikačným orgánom a orgánom auditu, ktorý zabezpečuje evidenciu údajov o NSRR, všetkých operačných programoch, projektoch, kontrolách a auditoch za účelom efektívneho a transparentného monitorovania všetkých procesov spojených s implementáciou štrukturálnych fondov a Kohézneho fondu.

**Komisia** znamená Európsku Komisiu;

**Lehota** - ak nie je v Zmluve o poskytnutí NFP uvedené inak, za dni sa považujú kalendárne dni. Pri počítaní lehôt je prvým dňom lehoty deň nasledujúci po dni vzniku príslušnej rozhodnej udalosti. Lehoty určené podľa týždňov, mesiacov alebo rokov sa končia uplynutím toho dňa, ktorý sa svojím označením zhoduje s dňom, keď došlo k skutočnosti určujúcej začiatok lehoty. Ak taký deň v mesiaci nie je, lehota sa končí posledným dňom mesiaca. Ak koniec lehoty pripadne na sobotu, nedeľu alebo na deň pracovného pokoja, je posledným dňom lehoty najbližší nasledujúci pracovný deň. Lehota je zachovaná, ak sa posledný deň lehoty podanie podá osobne u Poskytovateľa, alebo ak sa podanie odovzdá na poštovú prepravu, ak nie je v Zmluve o poskytnutí NFP uvedené inak;

**Monitorovací výbor pre vedomostnú ekonomiku** alebo **MVVE** znamená orgán zriadený Slovenskou republikou pre OP Výskum a vývoj, OP Informatizácia spoločnosti a OP KaHR na základe uznesenia vlády SR č. 678 zo dňa 15.8.2007 v súlade s princípom partnerstva. MVVE pre tieto operačné programy zabezpečuje úlohy v súlade s čl. 65 Nariadenia 1083. MVVE predsedá vedúci Úradu vlády SR;

**Nariadenie 1080** znamená Nariadenie Európskeho parlamentu a Rady (ES) č. 1080/2006 z 5. júla 2006 o Európskom fonde regionálneho rozvoja, a ktorým sa zrušuje nariadenie (ES) č. 1783/1999;

**Nariadenie 1083** znamená Nariadenie Rady (ES) č. 1083/2006 z 11. júla 2006, ktorým sa ustanovujú všeobecné ustanovenia o Európskom fonde regionálneho rozvoja, Európskom sociálnom fonde a Kohéznom fonde a ktorým sa zrušuje nariadenie (ES) č. 1260/1999 v znení nariadenia Rady (ES) č. 1342/2008;

**Nenávratný finančný príspevok** alebo **NFP** znamená sumu finančných prostriedkov poskytnutú prijímateľovi na základe schváleného projektu podľa podmienok Zmluvy o poskytnutí nenávratného finančného príspevku z verejných prostriedkov v súlade so zákonom o rozpočtových pravidlách verejnej správy;

**Nezrovnalosť (iregularita)** znamená akékoľvek porušenie legislatívy Európskej únie vyplývajúce z konania alebo opomenutia konania hospodárskeho subjektu, dôsledkom čoho je alebo by mohlo byť poškodenie všeobecného rozpočtu Európskej únie alebo rozpočtov ňou spravovaných, a to buď znížením alebo stratou výnosov plynúcich z vlastných zdrojov vyberaných v mene Európskej únie alebo započítaním neoprávnenej výdavkovej položky do rozpočtu Európskej únie;

**Obchodná verejná súťaž** alebo **OVS** znamená spôsob obstarania dodávateľa tovarov, prác alebo služieb podľa ustanovení §281 až 288 Obchodného zákonníka, v zmysle podmienok stanovených v Príručke pre žiadateľa, t.j. spôsobom odlišným od pravidiel Verejného obstarávania. Na jedno obstaranie sa použijú buď pravidlá Obchodnej verejnej súťaže alebo pravidlá Verejného obstarávania, a to v závislosti od podmienok uvedených vo Výzve na predkladanie žiadostí a jej prílohách alebo v usmernení Riadiaceho orgánu, ktoré bolo Zverejnené. Pre porovnanie pozri definíciu Verejného obstarávania;

**Obchodný zákonník** znamená zákon č. 513/1991 Zb., Obchodný zákonník, v znení neskorších predpisov;

**Opatrenie** – prostriedok, ktorým je v priebehu niekoľkých rokov realizovaná prioritná os operačného programu, tvorený skupinami tematicky príbuzných aktivít, a ktorý umožňuje financovanie projektov;

**Operačný program** alebo **OP** - dokument predložený členským štátom a prijatý Európskou komisiou, ktorý určuje stratégiu rozvoja pomocou jednotného súboru priorít, ktorá sa má realizovať s pomocou ŠF alebo v prípade vybraných oblastí cieľa Konvergencia z KF a ERDF (čl. 2 Nariadenia 1083);

**Orgán auditu** - národný, regionálny alebo miestny verejný orgán alebo subjekt funkčne nezávislý od Poskytovateľa a Certifikačného orgánu, určený členským štátom pre každý Operačný program, ktorý je zodpovedný za overenie Riadneho fungovania systému riadenia a kontroly. V podmienkach Slovenskej republiky plní úlohy Orgánu auditu Ministerstvo financií SR.

**Orgán zapojený do riadenia, vrátane finančného riadenia štrukturálnych fondov a Kohézneho fondu na programové obdobie 2007-2013** – je v súlade s Nariadením 1083 a rozhodnutím vlády SR jeden alebo viacero z nasledovných orgánov:

- a) Komisia,
- b) vláda SR,
- c) CKO,
- d) Certifikačný orgán, ktorého pôsobnosť v podmienkach SR vykonáva Ministerstvo financií SR,
- e) MVVE,
- f) Národný monitorovací výbor - orgán zriadený Ministerstvom výstavby a regionálneho rozvoja SR na báze partnerstva zodpovedný za monitorovanie pokroku v realizácii priorít a cieľov stanovených NSRR,
- g) Orgán auditu, ktorého pôsobnosť v podmienkach SR vykonáva Ministerstvo financií SR,
- h) Riadiaci orgán, ktorého pôsobnosť v Operačnom programe Konkurencieschopnosť a hospodársky rast vykonáva Ministerstvo hospodárstva SR,
- i) Sprostredkovateľský orgán, ktorého pôsobnosť v podmienkach Operačného programu Konkurencieschopnosť a hospodársky rast, Opatrenie 1.1 - Inovácie a

technologické transfery, Podopatrenie - 1.1.1 Podpora zavádzania inovácií a technologické transfery vykonáva Slovenská inovačná a energetická agentúra (ďalej ako „SIEA“),

všetky orgány uvedené v písm. a) až i) vyššie vo význame uvedenom v tomto čl. 1.1 – Definície, ibaže je ich význam nesporný (napr. Vláda SR).

**Podstatná zmena Projektu** má význam uvedený v čl. 57 Nariadenia 1083, podľa ktorého Podstatná zmena Projektu nastane, ak v období piatich rokov od Finančného ukončenia Projektu, dôjde vo vzťahu k Projektu k takej zmene,:

a) ktorá je spôsobená zmenou povahy vlastníctva položky infraštruktúry alebo ukončením výrobnnej činnosti a

b) ktorá ovplyvňuje povahu Projektu alebo podmienky jeho vykonávania alebo poskytuje Prijímateľovi, inému podnikateľovi alebo orgánu verejnej správy neoprávnené zvýhodnenie.

Bližšie vysvetlenie pojmu Podstatnej zmeny Projektu môže byť obsiahnuté vo výkladových predpisoch alebo Právnych dokumentoch vydaných Komisiou, Centrálnym koordinačným orgánom, Riadiacim orgánom, Sprostredkovateľským orgánom, MVVE, Certifikačným orgánom, Orgánom auditu alebo iným, na to oprávneným subjektom, ak bol príslušný predpis alebo Právny dokument Zverejnený, prípadne priamo v Zmluve o poskytnutí NFP (napr. čl. 2 ods. 3 VZP);

**Pracovný deň** znamená deň, ktorý nie je sobota, nedeľa alebo iný deň pracovného pokoja v Slovenskej republike;

**Právny dokument, z ktorého pre Prijímateľa vyplývajú alebo môžu vyplývať práva a povinnosti alebo ich zmena** alebo tiež **Právny dokument** je predpis, opatrenie, usmernenie, rozhodnutie alebo akýkoľvek iný právny dokument bez ohľadu na jeho názov, právnu formu a procedúru (postup) jeho vydania alebo schválenia, ktorý bol vydaný akýmkoľvek Orgánom zapojeným do riadenia, vrátane finančného riadenia, štrukturálnych fondov a Kohézneho fondu na programové obdobie 2007-2013 a/alebo ktorý bol vydaný na základe a v súvislosti s Nariadením 1080, Nariadením 1083 a Implementačným Nariadením, a to za podmienky, že bol Zverejnený;

**Právne predpisy EÚ** pre účely Zmluvy o poskytnutí NFP zahŕňajú jednak komunitárne právo, t.j. právo Európskych spoločenstiev, teda právo EÚ, ESUO a EUROATOM a taktiež právo Európskej únie v nadväznosti na uzavretie Zmluvy o Európskej únii.

**Príloha** znamená prílohu k tejto zmluve, ktorá tvorí jej neoddeliteľnú súčasť;

**Riadiaci orgán** znamená orgán verejnej moci poverený Slovenskou republikou, ktorý je zodpovedný za riadenie operačného programu v zmysle článku 59 Nariadenia 1083. Riadiaci orgán je menovaný pre každý Operačný program. V podmienkach SR určuje jednotlivé Riadiace orgány vláda SR. Pokiaľ je to účelné, Riadiaci orgán môže konať aj prostredníctvom Sprostredkovateľského orgánu. Riadiacim orgánom pre Operačný program Konkurencieschopnosť a hospodársky rast je Ministerstvo hospodárstva SR;

**Riadne** – konanie, resp. nekonanie v súlade so Zmluvou o poskytnutí NFP, právnymi predpismi SR a EÚ a s príslušnou Príručkou pre žiadateľa o NFP, Výzvou na predkladanie žiadostí o NFP, príslušnou schémou pomoci de minimis/schémou štátnej pomoci, resp. podmienkami poskytnutia pomoci pre

verejný sektor, Systémom finančného riadenia štrukturálnych fondov a Kohézneho fondu na programové obdobie 2007 – 2013 a Systémom riadenia štrukturálnych fondov a Kohézneho fondu na programové obdobie 2007 – 2013;

**Prioritná os** - jedna z priorít stratégie v operačnom programe, ktorá sa skladá zo skupiny navzájom súvisiacich operácií s konkrétnymi, merateľnými cieľmi;

**Realizácia aktivít Projektu** – obdobie, v rámci ktorého Prijímateľ realizuje jednotlivé Aktivity Projektu, ktoré začína Začatím prác na Projekte, najskôr však dňom predloženia žiadosti o NFP a končí Finančným ukončením Projektu. V rámci tohto obdobia sa osobitne sleduje doba od Začatia prác na projekte do Ukončenia prác na Projekte, ktorá nesmie byť dlhšia ako 24 mesiacov od Začatia prác na Projekte, s ohľadom na možné predĺženie tejto doby po splnení podmienok uvedených v čl. 8 VZP (ďalej aj ako „**Doba fyzickej realizácie Projektu**“); za žiadnych okolností však Doba fyzickej realizácie Projektu nesmie prekročiť termín stanovený v čl. 56 Nariadenia 1083, t.j. 31.12.2015. Doba fyzickej realizácie projektu zodpovedá oprávnenému obdobiu stanovenému vo Výzve na predkladanie žiadostí o NFP;

**Schválená žiadosť o NFP** – žiadosť o NFP, v rozsahu a obsahu ako bola schválená Poskytovateľom a ktorá je uložená u Poskytovateľa;

**Schválené oprávnené výdavky** – skutočne vynaložené, odôvodnené a Riadne preukázané Oprávnené výdavky Prijímateľa schválené Poskytovateľom v rámci predložených Žiadostí o platbu;

**Skupina výdavkov** – výdavky rovnakého charakteru zoskupené na základe ekonomickej klasifikácie výdavkov upravovanej Metodickým usmernením MF SR č. MF/010175/2004-42 v znení neskorších predpisov na úroveň „podpoložka“. Skupiny oprávnených výdavkov sú definované prostredníctvom Číselníka výdavkov ŠF a KF v programovom období 2007 – 2013, ktorý tvorí prílohu Systému riadenia ŠF a KF na programové obdobie 2007 – 2013;

**Sprostredkovateľský orgán** pod Riadiacim orgánom alebo **SO/RO** má význam daný v článku 2 ods. 6 Nariadenia 1083. V podmienkach Slovenskej republiky sú Sprostredkovateľskými orgánmi pre Operačný program Konkurencieschopnosť a hospodársky rast jednotlivé implementačné agentúry určené Ministerstvom hospodárstva SR ako Riadiacim orgánom, ktoré vykonávajú úlohy v mene Riadiaceho orgánu ako vykonávatelia pomoci poskytovanej prostredníctvom ŠF. Rozsah a definovanie úloh Sprostredkovateľského orgánu pod Riadiacim orgánom je v kompetencii Riadiaceho orgánu a tvorí súčasť splnomocnenia o delegovaní právomocí, pričom sprostredkovateľský orgán koná v mene a na zodpovednosť riadiaceho orgánu. Pre Opatrenie 1.1- Inovácie a technologické transfery, Podopatrenie 1.1.1 - Podpora zavádzania inovácií a technologických transferov OP KaHR je Sprostredkovateľským orgánom SIEA;

**Systém riadenia štrukturálnych fondov a Kohézneho fondu na programové obdobie 2007 – 2013** alebo **Systém riadenia** je dokument vydaný CKO, ktorého účelom je definovať štandardné procesy a postupy riadenia štrukturálnych fondov a Kohézneho fondu, ktoré sú záväzné pre všetky zúčastnené subjekty; pre účely Zmluvy o poskytnutí NFP je záväzná vždy aktuálna Zverejnená verzia uvedeného dokumentu na internetových stránkach CKO;

**Systém finančného riadenia štrukturálnych fondov a Kohézneho fondu na**

**programové obdobie 2007 – 2013** alebo **Systém finančného riadenia** je dokument vydaný Certifikačným orgánom. Je to komplex na seba nadväzujúcich a vzájomne prepojených podsystemov a činností, prostredníctvom ktorých sa zabezpečuje účinné finančné plánovanie, rozpočtovanie, používanie, účtovanie, výkazníctvo, platba prijímateľom, sledovanie finančných tokov, kontrola a audit pri realizácii pomoci zo štrukturálnych fondov a Kohézneho fondu; pre účely Zmluvy o poskytnutí NFP je záväzná vždy aktuálna Zverejnená verzia uvedeného dokumentu na internetových stránkach Certifikačného orgánu;

**Štrukturálne fondy** alebo aj **ŠF** - nástroje štrukturálnej politiky EÚ využívané na dosiahnutie cieľov politiky EÚ. K štrukturálnym fondom patria Európsky fond regionálneho rozvoja a Európsky sociálny fond;

**Ukončenie prác na Projekte** (t.j. fyzické ukončenie Projektu, ktoré je v Systéme riadenia označené aj ako „ukončenie realizácie aktivít projektu“) nastane dňom, kedy sa fyzicky zrealizovali všetky Aktivity Projektu (hlavné aj podporné aktivity Projektu) a Prijímateľ kumulatívne splní obe nižšie uvedené podmienky:

- (i) sú zrealizované a uhradené všetky (oprávnené i neoprávnené) výdavky všetkým Dodávateľom Prijímateľa a tieto sú premietnuté do účtovníctva Prijímateľa v zmysle príslušných právnych predpisov SR a podmienok stanovených v Zmluve o poskytnutí NFP a súčasne
- (ii) v prípade projektov, na ktorých realizáciu bolo vydané stavebné povolenie, predložením právoplatného kolaudačného rozhodnutia bez väd a nedorobkov, pričom tento deň musí Prijímateľ uviesť v Záverečnej monitorovacej správe;

**Včas** – konanie v súlade s časom plnenia určenom v Zmluve o poskytnutí NFP, v právnych predpisoch SR a EÚ a v Príručke pre žiadateľa, v príslušnej Výzve na predkladanie žiadostí o NFP, v príslušnej schéme pomoci de minimis/schéme štátnej pomoci, resp. podmienkach poskytnutia pomoci pre verejný sektor, Systéme finančného riadenia a v Systéme riadenia;

**Verejné obstarávanie** alebo **VO** – postupy obstarávania tovarov, služieb a stavebných prác v zmysle zákona č. 25/2006 Z.z. o verejnom obstarávaní v znení neskorších predpisov v súvislosti s výberom Dodávateľa Projektu. Postup obstarávania podľa pravidiel Verejného obstarávania je odlišný od postupu obstarávania podľa pravidiel Obchodnej verejnej súťaže, pozri definíciu OVS;

**Vládny audit** - nezávislá, objektívna, overovacia, hodnotiaca a uisťovacia činnosť, ktorá je zameraná najmä na:

- (i) overenie účinného fungovania systému riadenia a kontroly operačného programu, ktoré sa vykonáva najmä ako systémový audit,
- (ii) overenie deklarovaných výdavkov Európskej komisii na vhodnej vzorke operácií, ktoré sa vykonáva ako audit operácií.

**Výberová komisia** – je kolektívnym orgánom zriadeným Riadiacim orgánom pre účely výberu a schvaľovania žiadostí o NFP. Z hľadiska svojho právneho postavenia je poradným orgánom ministra v zmysle ust. §5 ods. 4 v spojení s §4 ods. 1 a §35 ods. 6 zák. č. 575/2001 Z. z. o organizácii činnosti vlády a organizácii ústrednej štátnej správy v platnom znení a v zmysle §14 ods. 3 zák. č. 528/2008 Z. z. o pomoci a podpore poskytovanej z fondov Európskeho spoločenstva v znení neskorších predpisov;



**Výzva na predkladanie žiadostí** alebo **Výzva** - východiskový metodický a odborný podklad zo strany Poskytovateľa, na základe ktorého Prijímateľ vypracoval a predložil žiadosť o NFP Poskytovateľovi, určujúcou výzvou pre Zmluvné strany je výzva uvedená v bode (G) preambuly, t.j. Výzva, kód KaHR - 111SP - 1001;

**Všeobecné zmluvné podmienky** alebo **VZP** tvoria neoddeliteľnú súčasť tejto zmluvy;

**Začatie prác na Projekte** nastane dňom začatia realizácie prvej Aktivity Projektu, ktorou je:

- (i) začatie stavebných prác na Projekte, alebo
- (ii) záväzná povinnosť objednať zariadenie v rámci Projektu, ktorou sa rozumie vystavenie písomnej objednávky v zmysle uzavretej zmluvy s dodávateľom Prijímateľa a v prípade, že zmluva s dodávateľom Prijímateľa vystavenie objednávky nepredpokladá, dňom nadobudnutia účinnosti prvej takejto zmluvy s dodávateľom Prijímateľa, alebo
- (iii) začatie poskytovania služieb týkajúcich sa Projektu,

podľa toho, ktorá zo skutočností uvedených pod písm. (i) až (iii) nastane ako prvá.

Deň Začatia prác na Projekte Prijímateľ uvedie v hlásení o začatí realizácie Projektu, ktoré je Prijímateľ povinný zaslať Poskytovateľovi do 7 dní od začatia realizácie Projektu. V prípade začatia prác na Projekte odo dňa predloženia žiadosti o NFP, je Prijímateľ povinný zaslať Poskytovateľovi hlásenie o začatí realizácie Projektu do 7 dní odo dňa nadobudnutia účinnosti tejto Zmluvy.

**Zákon o rozpočtových pravidlách** znamená zákon č. 523/2004 Z. z. o rozpočtových pravidlách verejnej správy a o zmene a doplnení niektorých zákonov v znení neskorších predpisov;

**Zákon o finančnej kontrole a vnútornom audite** znamená zákon č. 502/2001 Z. z. o finančnej kontrole a vnútornom audite a o zmene a doplnení niektorých zákonov v znení neskorších predpisov;

**Zákon o správach finančnej kontroly** znamená zákon č. 440/2000 Z. z. o správach finančnej kontroly v znení neskorších predpisov;

**Zmluva o poskytnutí NFP** znamená túto zmluvu a jej Prílohy, v znení ich neskorších zmien a doplnení; pre úplnosť sa uvádza, že pokiaľ sa v texte uvádza „zmluva“ s malým začiatočným písmenom „z“, myslí sa tým táto zmluva bez jej Príloh;

**Zverejnenie** vo vzťahu k akémukoľvek právnomu dokumentu, ktorým je Prijímateľ viazaný podľa Zmluvy o poskytnutí NFP, je vykonané, ak je uskutočnené na internetovej stránke príslušného orgánu zapojeného do riadenia, vrátane finančného riadenia štrukturálnych fondov na programové obdobie 2007-2013 alebo akékoľvek iné zverejnenie tak, aby Prijímateľ mal možnosť sa s takýmto právnym dokumentom, z ktorého pre neho vyplývajú alebo môžu vyplývať práva a povinnosti, oboznámiť a zosúladiť s jeho obsahom svojej činnosti a postavenie. Poskytovateľ nie je v žiadnom prípade povinný Prijímateľa na takéto právne dokumenty osobitne a jednotlivo upozorňovať. Povinnosti Poskytovateľa vyplývajúce pre neho z Nariadenia 1080, Nariadenia 1083 a z Implementačného

Nariadenia týkajúce sa informovania a publicity týmto zostávajú nedotknuté. Pojem Zverejnenie sa vzhľadom na kontext môže v Zmluve o poskytnutí NFP používať vo forme podstatného mena, prídavného mena, slovesa alebo prídavia, pričom má vždy vyššie uvedený význam;

**Žiadosť o platbu** - doklad, ktorý pozostáva z formuláru žiadosti a povinných príloh, na základe ktorého sú Prijímateľovi uhrádzané prostriedky ŠF a spolufinancovania zo štátneho rozpočtu SR v príslušnom pomere.

1.2. S výnimkou článku 1.1 a kde kontext vyžaduje inak:

- (a) pojmy uvedené s veľkým začiatočným písmenom a pojmy definované v Nariadení 1083 a v Implementačnom nariadení majú taký istý význam, keď sú použité v Zmluve o poskytnutí NFP; v prípade rozdielnych definícií má prednosť definícia uvedená v Zmluve o poskytnutí NFP;
- (b) pojmy uvedené s veľkým začiatočným písmenom a pojmy definované v Preambule majú ten istý význam v celej Zmluve o poskytnutí NFP.
- (c) slová uvedené:
  - (i) iba v jednotnom čísle zahŕňajú aj množné číslo a naopak;
  - (ii) v jednom rode zahŕňajú aj iný rod;
  - (iii) iba ako osoby zahŕňa firmy a spoločnosti a naopak;
- (d) akékoľvek ustanovenie primárnej alebo odvodenej legislatívy sa považuje za to, že odkazuje aj na akúkoľvek jej zmenu;
- (e) nadpisy slúžia len pre väčšiu prehľadnosť Zmluvy o poskytnutí NFP a nemajú význam pri výklade tejto Zmluvy o poskytnutí NFP a
- (f) vzhľadom na zmeny zák. č. 528/2008 Z. z. v znení neskorších predpisov účinných od 1.4.2010 sa výraz „overovanie“ v akomkoľvek tvare nahrádza výrazom „kontrola“ v príslušnom tvare.

1.3 V nadväznosti na ust. § 273 Obchodného zákonníka súčasťou zmluvy sú Všeobecné zmluvné podmienky, v ktorých sa bližšie upravujú práva, povinnosti a postavenie strán, rôzne procesy pri poskytovaní pomoci, monitorovanie a kontrola pri jej čerpaní, riešenie Nezrovnalostí, ukladanie sankcií a ďalšie otázky, ktoré medzi Zmluvnými stranami môžu vzniknúť pri poskytovaní a čerpaní NFP podľa Zmluvy o poskytnutí NFP. Akákoľvek povinnosť vyplývajúca pre ktorúkoľvek Zmluvnú stranu zo Všeobecných zmluvných podmienok je rovnako záväzná, ako keby bola obsiahnutá priamo v tejto zmluve. Na základe uvedeného sa preto táto zmluva vrátane všetkých jej príloh ďalej označuje aj ako „Zmluva o poskytnutí NFP“. V prípade rozdielnej úpravy v tejto zmluve a vo Všeobecných zmluvných podmienkach, má prednosť úprava obsiahnutá v tejto zmluve.

1.4 Prílohy tvoria neoddeliteľnú súčasť tejto zmluvy a sú podľa toho aj účinné.

## 2. PREDMET A ÚČEL ZMLUVY

2.1 Predmetom Zmluvy o poskytnutí NFP je úprava zmluvných podmienok, práv a povinností medzi Poskytovateľom a Prijímateľom pri poskytnutí NFP zo strany

Poskytovateľ a Prijímateľovi na Realizáciu aktivít projektu, ktorý je predmetom Schválenej žiadosti o NFP:

Názov projektu : Zvýšenie konkurencieschopnosti BOPAL, s.r.o.zavedením ucelenej inovatívnej technológie spracovania profilov

Kód Projektu v ITMS : 25110120461

Miesto realizácie projektu : Nemčice

Výzva - kód Výzvy : KaHR- 111SP-1001

(ďalej aj „Projekt“).

2.2 Účelom Zmluvy o poskytnutí NFP je spolufinancovanie schváleného Projektu Prijímateľa, a to poskytnutím NFP z prostriedkov pre:

Operačný program : **Konkurencieschopnosť a hospodársky rast**

Spolufinancovaný fondom : **Európsky fond regionálneho rozvoja**

Prioritná os: 1 : **Inovácie a rast konkurencieschopnosti**

Opatrenie : 1.1 : **Inovácie a technologické transfery**

Podopatrenie 1.1.1 : **Podpora zavádzania inovácií a technologických transferov**

Schéma štátnej pomoci: **Schéma štátnej pomoci na podporu zavádzania inovatívnych a vyspelých technológií v priemysle a v službách**

Účel Projektu : **splnenie ukazovateľov realizácie Projektu definovaných v Prílohe č. 2 Zmluvy o poskytnutí NFP**

Systém poskytovania platieb: **refundácia**

- 2.3 Poskytovateľ sa zaväzuje, že na základe Zmluvy o poskytnutí NFP poskytne NFP Prijímateľovi za účelom uvedeným v ods. 2.2 tohto článku na Realizáciu aktivít Projektu, a to spôsobom a v súlade s ustanoveniami Zmluvy o poskytnutí NFP, so všetkými dokumentmi, na ktoré Zmluva o poskytnutí NFP odkazuje vrátane Právnych dokumentov a s platnými a účinnými všeobecne záväznými Právnymi predpismi SR a EÚ.
- 2.4 Prijímateľ sa zaväzuje prijať poskytnutý NFP a použiť ho v súlade s podmienkami stanovenými v Zmluve o poskytnutí NFP tak, aby bol dosiahnutý účel a ciele Projektu a Aktivity Projektu realizovať Riadne a Včas, avšak najneskôr do uplynutia Doby fyzickej realizácie Projektu.
- 2.5 NFP poskytnutý v zmysle Zmluvy o poskytnutí NFP je tvorený prostriedkami EÚ a štátneho rozpočtu SR.
- 2.6 Zmluvné strany sa dohodli, že v prípade, ak Prijímateľovi vyplývajú z tejto zmluvy akékoľvek povinnosti, ktoré je povinný plniť voči Poskytovateľovi, bude ich plniť voči príslušnému SO/RO uvedenému v záhlaví tejto zmluvy pri vymedzení zmluvných strán, ibaže z písomného oznámenia Riadiaceho orgánu Prijímateľovi bude vyplývať iná inštrukcia.

### 3. VÝDAVKY PROJEKTU A NFP

#### 3.1 Poskytovateľ a Prijímateľ sa dohodli na nasledujúcom:

- a) celkové oprávnené výdavky na realizáciu Aktivít Projektu predstavujú sumu **908 799,- EUR** (slovom: Deväťstoosemstisícsemstodevät'desiatdeväť euro),
  - b) Poskytovateľ poskytne Prijímateľovi nenávratný finančný príspevok do výšky **363 519,60 EUR** (slovom: Tristošesťdesiattritisícpäťstodevät'násť 60/100 euro), čo predstavuje 40 % z celkových oprávnených výdavkov na realizáciu Aktivít Projektu uvedených v ods. 3.1. písm. b) tohto článku zmluvy vzhľadom na intenzitu pomoci schválenú pre Opatrenie 1.1 - Inovácie a technologické transfery, Podopatrenie 1.1.1 - Podpora zavádzania inovácií a technologických transferov OP KaHR.
  - c) Prijímateľ prehlasuje, že má zabezpečené zdroje financovania Projektu vo výške 60 % (slovom: šesťdesiat percent) z celkových oprávnených výdavkov na realizáciu Aktivít Projektu uvedených v ods. 3.1. písm. b) tohto článku zmluvy vzhľadom na intenzitu pomoci schválenú pre Opatrenie 1.1 - Inovácie a technologické transfery, Podopatrenie 1.1.1 - Podpora zavádzania inovácií a technologických transferov OP KaHR a zároveň, že má zabezpečené ďalšie zdroje financovania Projektu na úhradu všetkých neoprávnených výdavkov Projektu vo výške **0,- EUR**.
- 3.2 Celková výška nenávratného finančného príspevku uvedená v ods. 3.1. písm. c) tohto článku zmluvy nesmie byť prekročená, s výnimkou prekročenia najviac do výšky 1 EUR (slovom: jedno euro), a to len z technických dôvodov na strane Poskytovateľa.
- 3.3 Poskytovateľ poskytuje NFP Prijímateľovi výlučne v súvislosti s Realizáciou aktivít Projektu za splnenia podmienok stanovených:
- a) Zmluvou o poskytnutí NFP,
  - b) všeobecne záväznými právnymi predpismi SR,
  - c) priamo vykonateľnými Právnymi predpismi EÚ,
  - d) Systémom riadenia a Systémom finančného riadenia a dokumentmi vydanými na ich základe, ak boli Zverejnené,
  - e) schváleným OP KaHR, programovým manuálom (časti D a E Preambuly), príslušnou schémou štátnej pomoci (časť F preambuly), príslušnou publikovanou Výzvou na predkladanie žiadostí v rámci Opatrenia 1.1 - Inovácie a technologické transfery, Podopatrenie 1.1.1 - Podpora zavádzania inovácií a technologických transferov OP KaHR vrátane jej súčastí, najmä, ale nielen Príručkou pre žiadateľa, ak boli Zverejnené,
  - f) Právnymi dokumentmi, z ktorých pre Prijímateľa vyplývajú alebo môžu vyplývať práva a povinnosti alebo ich zmena, ak boli Zverejnené.
- 3.4. Prijímateľ nesmie požadovať na Realizáciu oprávnených aktivít Projektu dotáciu alebo príspevok ani inú formu pomoci, ktorá by umožnila dvojité financovanie alebo spolufinacovanie zo zdrojov iných rozpočtových kapitol štátneho rozpočtu SR, štátnych fondov, z iných verejných zdrojov alebo zdrojov EÚ a Recyklačného fondu. Prijímateľ je povinný dodržať pravidlá týkajúce sa kumulácie pomoci uvedené vo Výzve.

- 3.5. Prijímateľ berie na vedomie, že NFP, a to aj každá jeho časť je finančným prostriedkom vyplateným zo štátneho rozpočtu SR. Na kontrolu a vládny audit použitia týchto finančných prostriedkov, ukladanie a vymáhanie sankcií za porušenie finančnej disciplíny sa vzťahuje režim upravený v Zmluve o poskytnutí NFP a v Právnych predpisoch EÚ a SR (najmä, ale nielen v zákone č. 528/2008 Z. z. o pomoci a podpore poskytovanej z fondov Európskeho spoločenstva v znení neskorších predpisov, v Zákone o rozpočtových pravidlách, v Zákone o správach finančnej kontroly a v Zákone o finančnej kontrole a vnútornom audite). Prijímateľ sa súčasne zaväzuje počas platnosti Zmluvy o poskytnutí NFP dodržiavať všetky predpisy a právne dokumenty uvedené v ods. 3.3 tohto článku.
- 3.6. Prijímateľ berie na vedomie, že ustanovením ods. 3.1 tohto článku nie je dotknuté právo Poskytovateľa vykonať finančnú opravu v zmysle čl. 98 Nariadenia 1083 a v zmysle § 27 zákona č. 528/2008 Z. z. o pomoci a podpore poskytovanej z fondov Európskeho spoločenstva v znení neskorších predpisov.
- 3.7. V nadväznosti na ustanovenia písm. K bod 10 Schémy štátnej pomoci si je Prijímateľ vedomý, že mu bude poskytnuté dohodnuté NFP iba vtedy, ak bude preukázaná jeho potreba pre dosiahnutie cieľov stanovených v Projekte, čo znamená, že musí byť zjavná spojitosť medzi poskytovaným NFP a Oprávnenými výdavkami Projektu.

#### **4. KOMUNIKÁCIA ZMLUVNÝCH STRÁN A KONTAKTNÉ ÚDAJE**

- 4.1. Zmluvné strany sa dohodli, že ich vzájomná komunikácia súvisiaca so Zmluvou o poskytnutí NFP si pre svoju záväznosť vyžaduje písomnú formu, v rámci ktorej sú Zmluvné strany povinné uvádzať ITMS kód Projektu a názov Projektu podľa článku 2 ods. 2.1. tejto zmluvy. Zmluvné strany sa zaväzujú, že budú pre vzájomnú písomnú komunikáciu používať poštové adresy uvedené v záhlaví tejto zmluvy. Akékoľvek oznámenie, výzva, žiadosť alebo iný dokument zasielaný druhej Zmluvnej strane v písomnej forme sa považuje pre účely Zmluvy o poskytnutí NFP za doručený, ak dôjde do dispozície Zmluvnej strany na adrese uvedenej v záhlaví tejto zmluvy, a to aj bez ohľadu na to, či dôjde k jeho prevzatíu. Za deň doručenia takéhoto oznámenia, výzvy, žiadosti alebo iného dokumentu sa považuje:
  - a) jeho prevzatie zástupcom alebo pracovníkom Zmluvnej strany,
  - b) v prípade uloženia zásielky na pošte, uplynutím úložnej lehoty,
  - c) v prípade odmietnutia prevziať zásielku, dňom takéhoto odmietnutia a
  - d) v prípade vrátenia zásielky s poznámkou „adresát neznámy“, dňom vrátenia zásielky.
- 4.2. Poskytovateľ môže určiť, že vzájomná komunikácia súvisiaca so Zmluvou o poskytnutí NFP bude prebiehať aj elektronicky prostredníctvom emailu alebo faxom a zároveň môže určiť aj podmienky takejto komunikácie. Aj v rámci týchto foriem komunikácie je Prijímateľ povinný uvádzať ITMS kód Projektu a názov Projektu podľa článku 2 ods. 2.1. tejto zmluvy. Ak Poskytovateľ určí elektronickú formu komunikácie prostredníctvom emailu alebo faxovú formu komunikácie, Zmluvné strany sa zaväzujú vzájomne písomne oznámiť svoje emailové adresy, resp. faxové čísla, ktoré budú v rámci tejto formy komunikácie záväzne používať.

- 4.3 Poskytovateľ sa zaväzuje využívať dokumenty súvisiace s predloženým Projektom výlučne oprávnenými osobami zapojenými do procesu registrácie, hodnotenia, riadenia, monitorovania a kontroly Projektu a ich zmluvnými partnermi poskytujúcimi poradenské služby, ktorí sú viazaní záväzkom mlčanlivosti.

## 5. OSOBITNÉ DOJEDNANIA

- 5.1 Prijímateľ predkladá Žiadosť o platbu priebežne po Dobu fyzickej realizácie Projektu a po Ukončení prác na Projekte ako záverečnú žiadosť o platbu.

- 5.2. Zmluvné strany sa dohodli, že Poskytovateľ nebude povinný poskytovať plnenie podľa Zmluvy o poskytnutí NFP dotedy, kým mu Prijímateľ nepreukáže všetky nasledovné skutočnosti:

- a) vznik platného záložného práva v prospech Poskytovateľa, ktorým sa zabezpečuje akákoľvek pohľadávka Poskytovateľa voči Prijímateľovi, ktorá by mu mohla vzniknúť na základe Zmluvy o poskytnutí NFP za podmienok uvedených v článku 6 ods. 6 VZP, ibaže Poskytovateľ nebude trvať na tejto podmienke a

- b) vykonanie Obchodnej verejnej súťaže na dodávateľa Prijímateľa podľa ust. §281 až §288 Obchodného zákonníka v platnom znení v zmysle zverejnenej Výzvy a Príručky pre žiadateľa a/alebo

vykonanie Verejného obstarávania podľa zák. č. 25/2006 Z. z. o verejnom obstarávaní a o zmene a doplnení niektorých zákonov v platnom znení, najmä v znení zákona č. 158/2011 Z. z., ktorým sa rozširuje okruh subjektov povinných vykonávať Verejné obstarávanie, pričom Prijímateľ vyslovene súhlasí s tým, že bude postupovať spôsobom stanoveným zákonom a Právnymi dokumentmi, ktoré na jeho vykonanie môže vydať Poskytovateľ,

- c) poistenie majetku nadobudnutého resp. zhodnoteného v súvislosti s realizáciou Projektu, ktorý je zahrnutý v Žiadosti o platbu, ako aj poistenie majetku, ktorý je zálohom v zmysle platného záložného práva v prospech Poskytovateľa, a to za podmienok a spôsobom stanoveným v čl. 6 ods. 7 VZP,

- d) preukázanie disponovania s dostatočnými finančnými prostriedkami na zrealizovanie projektu minimálne vo výške spolufinancovania oprávnených výdavkov projektu a celkových neoprávnených výdavkov projektu podľa podmienok stanovených Poskytovateľom.

- 5.3 V zmysle ust. § 401 Obchodného zákonníka Prijímateľ predlžuje premlčaciu dobu na prípadné nároky Poskytovateľa týkajúce sa (a) vrátenia poskytnutého NFP alebo jeho časti alebo (b) krátenia NFP alebo jeho časti, a to na 10 rokov od doby, kedy premlčacia doba začala plynúť po prvý raz.

- 5.4 Ak podľa Zmluvy o poskytnutí NFP udeľuje Poskytovateľ súhlas alebo vykonáva iný úkon, zmluvné strany sa výslovne dohodli, že na udelenie takéhoto súhlasu alebo vykonanie iného úkonu nemá Prijímateľ právny nárok, ibaže Právne predpisy SR alebo EÚ stanovujú inak.

## 6. ZMENA ZMLUVY

- 6.1 Zmluvu o poskytnutí NFP je možné meniť alebo dopĺňať len na základe vzájomnej dohody oboch Zmluvných strán, pričom akékoľvek zmeny a doplnky musia byť vykonané vo forme písomného a vzostupne očíslovaného dodatku k Zmluve o poskytnutí NFP, pokiaľ v Zmluve o poskytnutí NFP nie je uvedené inak.
- 6.2 Prijímateľ je povinný oznámiť Poskytovateľovi všetky zmeny a skutočnosti, ktoré majú vplyv alebo súvisia s plnením Zmluvy o poskytnutí NFP alebo sa akýmkoľvek spôsobom Zmluvy o poskytnutí NFP týkajú alebo môžu týkať, a to aj v prípade, ak má Prijímateľ čo i len pochybnosť o dodržiavaní svojich záväzkov vyplývajúcich zo Zmluvy o poskytnutí NFP, a to Bezodkladne od ich vzniku.
- 6.3 Prijímateľ je povinný požiadať o zmenu Zmluvy o poskytnutí NFP Bezodkladne, a to najmä v prípade :
- a) ak sa Prijímateľ dostal do omeškania s ukončením Doby fyzickej realizácie Projektu v zmysle článku 2 ods. 2.4. zmluvy alebo možno rozumne predpokladať, že k takémuto omeškaniu dôjde. Dohodou možno predĺžiť Dobu fyzickej realizácie Projektu najviac o 18 mesiacov oproti pôvodnému dohodnutému termínu ukončenia Doby fyzickej realizácie Projektu, nie však dlhšie ako je stanovené maximálne obdobie poskytovania pomoci podľa schémy štátnej pomoci (24 mesiacov) a súčasne ako je uvedené obdobie oprávnenosti podľa Právnych predpisov EÚ, t.j. do 31.12.2015. V prípade, že je v priebehu Realizácie aktivít Projektu dodatkom k Zmluve upravovaný termín začiatku alebo ukončenia Doby fyzickej realizácie Projektu a táto zmena má vplyv na nastavenie vykazovania merateľných ukazovateľov projektu, Poskytovateľ zabezpečí aj úpravu tabuľky Merateľných ukazovateľov Projektu uvedenej v prílohe č. 2 Zmluvy (Predmet podpory NFP) tak, aby obsahom nadväzovala na plánovaný termín ukončenia Doby fyzickej realizácie Projektu. Prijímateľ je povinný písomne požiadať Poskytovateľa, najneskôr v termíne do 7 dní po uplynutí Doby fyzickej realizácie Projektu alebo jeho časti, o predĺženie Doby fyzickej realizácie Projektu, alebo jeho časti, na predpísanom tlačive Žiadosť o povolenie vykonania zmeny v zmluve o poskytnutí nenávratného finančného príspevku, ktoré tvorí Prílohu č. 3 tejto zmluvy;
  - b) ak sa Prijímateľ omešká so začatím Realizácie aktivít Projektu o viac ako 3 mesiace od termínu uvedeného v Predmete podpory NFP, ktorý tvorí prílohu č. 2 Zmluvy o poskytnutí NFP, čím však nie je dotknuté právo Poskytovateľa podľa článku 4 ods. 12 VZP;
  - c) akejkolvek odchýlky v rozpočte týkajúcej sa oprávnených a/alebo neoprávnených výdavkov;
  - d) zmeny počtu a/alebo charakteru aktivít Projektu, pokiaľ takouto zmenou nedôjde k Podstatnej zmene Projektu;
  - e) ak nastanú Okolnosti vylučujúce zodpovednosť.
- 6.4 Žiadosť o povolenie vykonania zmeny v zmluve o poskytnutí NFP musí byť odôvodnená, inak ju Poskytovateľ bez ďalšieho posudzovania zamietne. Poskytovateľ nie je povinný navrhovanej žiadosti Prijímateľa na zmenu Zmluvy o poskytnutí NFP podľa ods. 6.3 vyhovieť. Odchýlka v číselných a/alebo vecných údajoch uvedená v písmenách a) až d) ods. 6.3 zmluvy sa určuje od údajov platných v čase nadobudnutia účinnosti Zmluvy o poskytnutí NFP.

6.5 Zmena Zmluvy o poskytnutí NFP formou písomného a vzostupne číslovaného dodatku je potrebná, a to aj v nasledovných prípadoch:

- a) ak sa Prijímateľ omešká so začatím Realizácie aktivít Projektu o menej ako 3 mesiace od termínu uvedeného v Predmete podpory NFP, ktorý tvorí prílohu č. 2 Zmluvy o poskytnutí NFP;
- b) ak dôjde k zmene identifikačných údajov Zmluvných strán, ku ktorým dochádza bez ohľadu na prejavenu vôľu Zmluvných strán, a to pokiaľ dochádza k zmene obchodného mena, sídla alebo zmene v osobách štatutárnych zástupcov alebo splnomocnených zástupcov. Zmena sídla podľa tohto písm. b) v žiadnom prípade nesmie zahŕňať zmenu miesta realizácie Projektu. Podkladom pre uzavretie dodatku k Zmluve o poskytnutí NFP je:
  - (i) v prípade zmeny sídla alebo obchodného mena doručenie originálu alebo osvedčenej kópie výpisu z obchodného registra alebo iného registra, ktorým sa táto zmena preukáže spolu so sprievodným listom,
  - (ii) v prípade zmeny štatutárneho orgánu doručenie originálu alebo osvedčenej kópie rozhodnutia valného zhromaždenia alebo iného orgánu spoločnosti oprávneného odvolávať a menovať štatutárny orgán alebo výpisu z obchodného registra alebo iného registra, ktorým sa táto zmena preukáže spolu s výpisom z registra trestov každej osoby, ktorá je novým štatutárnym orgánom Prijímateľa alebo jeho členom spolu so sprievodným listom a novým podpisovým vzorom každej novej osoby, ktorá je štatutárnym orgánom, a to v počte originálnych vyhotovení totožných s počtom rovnopisov tejto Zmluvy,
  - (iii) v prípade zmeny v osobe splnomocneného zástupcu doručenie kópie listiny, ktorou bolo odvolané alebo vypovedané plnomocenstvo pôvodnému zástupcovi a originál nového plnomocenstva pre nového zástupcu spolu so sprievodným listom a novým podpisovým vzorom nového zástupcu, a to v počte originálnych vyhotovení totožných s počtom rovnopisov tejto Zmluvy; v prípade, že zástupcom je právnická osoba, doručia sa podpisové vzory všetkých členov štatutárneho orgánu zástupcu spolu s dokladom, z ktorého vyplýva ich oprávnenie konať v mene zástupcu.

6.6 Prijímateľ je povinný bezodkladne písomne oznámiť Poskytovateľovi, že nastala niektorá zo skutočností uvedených v ods. 6.5 písm. a) alebo b) vyššie, pričom Prijímateľ nie je povinný požiadať o zmenu Zmluvy o poskytnutí NFP. Odchýlka v číselných alebo vecných údajoch uvedená v písmene a) ods. 6.5 sa určuje od údajov platných v čase podpisu Zmluvy o poskytnutí NFP.

6.7 Výška NFP uvedená v článku 3. ods. 3.1 písm. b) zmluvy nie je ustanovením odseku 6.3. a 6.5. tohto článku dotknutá.

6.8 Zmluvné strany sa dohodli a súhlasia, že všetky zmeny v Systéme riadenia, Systéme finančného riadenia alebo v Právnych dokumentoch, z ktorých pre Prijímateľa vyplývajú alebo môžu vyplývať práva a povinnosti alebo ich zmeny sú pre Prijímateľa záväzné, odkedy boli Zverejnené.

6.9 Zmluvné strany sa dohodli a súhlasia, že v prípade, ak dôjde k zmene Systému finančného riadenia, k zmene Systému riadenia alebo k zmene v Právnych dokumentoch, z ktorých pre Prijímateľa vyplývajú alebo môžu vyplývať práva a povinnosti alebo ich zmena a tieto zmeny majú za následok zmenu Zmluvy



o poskytnutí NFP, bude sa postupovať rovnako, ako pri zmene VZP uvedenom v článku 18 VZP, v dôsledku čoho budú tieto zmeny pre Prijímateľa záväzné.

- 6.10 Na uzavretie dodatku podľa tohto článku zmluvy nie je právny nárok.
- 6.11 Zmena Zmluvy nie je potrebná v prípade, že dôjde k zmene v subjekte Poskytovateľa na základe všeobecne záväzného právneho predpisu.

## 7. ZÁVEREČNÉ USTANOVENIA

- 7.1. Zmluva nadobúda účinnosť dňom nasledujúcim po dni jej zverejnenia v Centrálnom registri zmlúv podľa zákona č. 211/2000 Z.z. o slobodnom prístupe k informáciám a o zmene a doplnení niektorých zákonov (zákon o slobode informácií) v znení neskorších predpisov.
- 7.2. Zmluva o poskytnutí NFP sa uzatvára na dobu určitú a jej platnosť a účinnosť končí schválením poslednej Následnej monitorovacej správy, ktorú je Prijímateľ povinný predložiť Poskytovateľovi v súlade s ustanovením článku 4 ods. 5 VZP, s výnimkou:

(i) článku 10 ods. 9 VZP,

(ii) článku 12 VZP,

(iii) článku 17 VZP,

(iv) tých ustanovení Zmluvy o poskytnutí NFP, ktoré majú sankčný charakter pre prípad porušenia povinností vyplývajúcich pre Prijímateľa z ustanovení Zmluvy o poskytnutí NFP podľa písm. (i) až (iii) vyššie.

Platnosť a účinnosť ustanovení Zmluvy o poskytnutí NFP uvedených pod písm. (i) až (iv) vyššie končí 31.8.2020 .

(v) článku 3 ods. 4 VZP a tých ustanovení Zmluvy o poskytnutí NFP, ktoré majú sankčný charakter pre prípad porušenia povinností vyplývajúcich pre Prijímateľa z ustanovení Zmluvy o poskytnutí NFP podľa tohto písm. (v). Platnosť a účinnosť ustanovení Zmluvy o poskytnutí NFP uvedených pod týmto písm. (v) vyššie končí uplynutím 10 rokov od Finančného ukončenia Projektu .

- 7.3. Neoddeliteľnou súčasťou Zmluvy o poskytnutí NFP sú nasledujúce prílohy: 1. Všeobecné zmluvné podmienky k zmluve o poskytnutí nenávratného finančného príspevku, 2. Predmet podpory NFP, 3. Žiadosť o povolenie vykonania zmeny v zmluve o poskytnutí nenávratného finančného príspevku, 4. Hlásenie o začatí realizácie projektu, 5. Monitorovacia správa projektu, 6a. Žiadosť o platbu, 6b. Zoznam deklarovaných výdavkov (príloha č. 1 Žiadosti o platbu), 6c. Pokyny k vyplneniu žiadosti o platbu, 7. Manuál informovania a publicity pre prijímateľov NFP, 8. Podpisové vzory, 9a. Oznámenie o vysporiadaní finančných vzťahov, 9b. Pokyny k vyplneniu Oznámenia o vysporiadaní finančných vzťahov, 10. Následná monitorovacia správa, 11. Rozpočet Projektu.

Prijímateľ týmto vyhlasuje, že sa s obsahom príloh Zmluvy o poskytnutí NFP oboznámil a súhlasí, že je týmito prílohami v celom rozsahu viazaný.

- 7.4 Osoby oprávnené konať v mene Prijímateľa (štatutárny orgán a v prípade udelenia plnej moci aj zástupca) sú uvedené v prílohe č. 8 Zmluvy o poskytnutí NFP spolu

s ich úradne osvedčenými podpisovými vzormi a plnými mocami. Ustanovením akéhokoľvek zástupcu, zodpovednosť Prijímateľa nie je dotknutá. Pri zmene alebo doplnení oprávnených osôb sa uplatní postup podľa článku 6 tejto zmluvy. Každý Prijímateľ môže menovať len jedného zástupcu, ktorým môže byť fyzická alebo právnická osoba.

- 7.5 Prijímateľ vyhlasuje, že mu nie sú známe žiadne okolnosti, ktoré by ovplyvnili jeho oprávnenosť alebo oprávnenosť Projektu na poskytnutie NFP v zmysle podmienok, ktoré viedli k schváleniu žiadosti o NFP pre Projekt uvedený v článku 2 zmluvy. Nepravdivosť tohto vyhlásenia Prijímateľa sa považuje za podstatné porušenie Zmluvy o poskytnutí NFP.
- 7.6 Prijímateľ vyhlasuje, že všetky vyhlásenia pripojené k žiadosti o NFP ako aj zaslané Poskytovateľovi pred podpisom Zmluvy o poskytnutí NFP sú pravdivé a zostávajú účinné pri podpise Zmluvy o poskytnutí NFP v nezmenenej forme. Nepravdivosť tohto vyhlásenia Prijímateľa sa považuje za podstatné porušenie Zmluvy o poskytnutí NFP.
- 7.7 Ak sa akékoľvek ustanovenie Zmluvy o poskytnutí NFP stane neplatným v dôsledku jeho rozporu s právnymi predpismi SR a EÚ, nespôsobí to neplatnosť celej Zmluvy o poskytnutí NFP. Zmluvné strany sa v takom prípade zaväzujú Bezodkladne vzájomným rokovaním nahradiť neplatné zmluvné ustanovenie novým platným ustanovením tak, aby zostal zachovaný účel Zmluvy o poskytnutí NFP a obsah jednotlivých ustanovení Zmluvy o poskytnutí NFP.
- 7.8 Všetky spory, ktoré vzniknú zo Zmluvy o poskytnutí NFP, vrátane sporov o jej platnosť, výklad alebo ukončenie sú Zmluvné strany povinné prednostne riešiť najmä v zmysle pravidiel a zákonov uvedených v článku 3, ods. 3.3 a 3.5 tejto zmluvy, ďalej vzájomnými zmierovacími rokovaniami a dohodami. V prípade, že sa vzájomné spory Zmluvných strán vzniknuté v súvislosti s plnením záväzkov podľa Zmluvy o poskytnutí NFP alebo v súvislosti s ňou nevyriešia, Zmluvné strany sa dohodli a súhlasia, že všetky spory vzniknuté zo Zmluvy o poskytnutí NFP, vrátane sporov o jej platnosť, výklad alebo ukončenie, budú riešené na miestne a vecne príslušnom súde Slovenskej republiky podľa právneho poriadku Slovenskej republiky. V prípade sporu sa bude postupovať podľa rovnopisu uloženého u Poskytovateľa.
- 7.9 Zmluva o poskytnutí NFP je vyhotovená v 6 rovnopisoch, pričom po podpise Zmluvy o poskytnutí NFP dostane Prijímateľ 1 rovnopis a 5 rovnopisov dostane Poskytovateľ. Uvedený počet rovnopisov a ich rozdelenie sa rovnako vzťahuje aj na uzavretie každého dodatku k Zmluve o poskytnutí NFP.
- 7.10 Zmluvné strany vyhlasujú, že si text Zmluvy o poskytnutí NFP Riadne a dôsledne prečítali, jej obsahu a právnym účinkom z nej vyplývajúcich porozumeli, ich zmluvné prejavy sú dostatočne slobodné, jasné, určité a zrozumiteľné, podpisujúce osoby sú oprávnené k podpisu Zmluvy o poskytnutí NFP a na znak súhlasu ju podpísali.

Za Poskytovateľa v zastúpení, v Bratislave, dňa: -7-09-2011

Podpis: ..... **Ing. Ivan Drobny**, poverený riadením SIEA

Pečiatka:

SLOVAKOV  
AGENCIJA  
PRO  
OPERACI  
AGENCIJA  
BRATISLAVA  
13

Za Prijímateľa v Nemčiciach dňa: 14.09.2011

Podpis : .....

**.Dušan Bočkay**, konateľ

Pečiatka:

Prílohy:

- |               |  |
|---------------|--|
| Príloha č. 1  | Všeobecné zmluvné podmienky                                    |
| Príloha č. 2  | Predmet podpory NFP  |
| Príloha č. 3  | Žiadosť o povolenie vykonania zmeny v zmluve o poskytnutí NFP  |
| Príloha č. 4  | Hlásenie o začatí realizácie projektu                          |
| Príloha č. 5  | Monitorovacia správa projektu                                  |
| Príloha č. 6a | Žiadosť o platbu   |
| Príloha č. 6b | Zoznam deklarovaných výdavkov (príloha č. 1 Žiadosti o platbu) |
| Príloha č. 6c | Pokyny k vyplneniu žiadosti o platbu                           |
| Príloha č. 7  | Manuál informovania a publicity pre prijímateľov NFP           |
| Príloha č. 8  | Podpisový vzor   |
| Príloha č. 9a | Oznámenie o vysporiadaní finančných vzťahov                    |
| Príloha č. 9b | Pokyny k vyplneniu Oznámenia o vysporiadaní finančných vzťahov |
| Príloha č. 10 | Následná monitorovacia správa projektu                         |
| Príloha č. 11 | Rozpočet Projektu  |

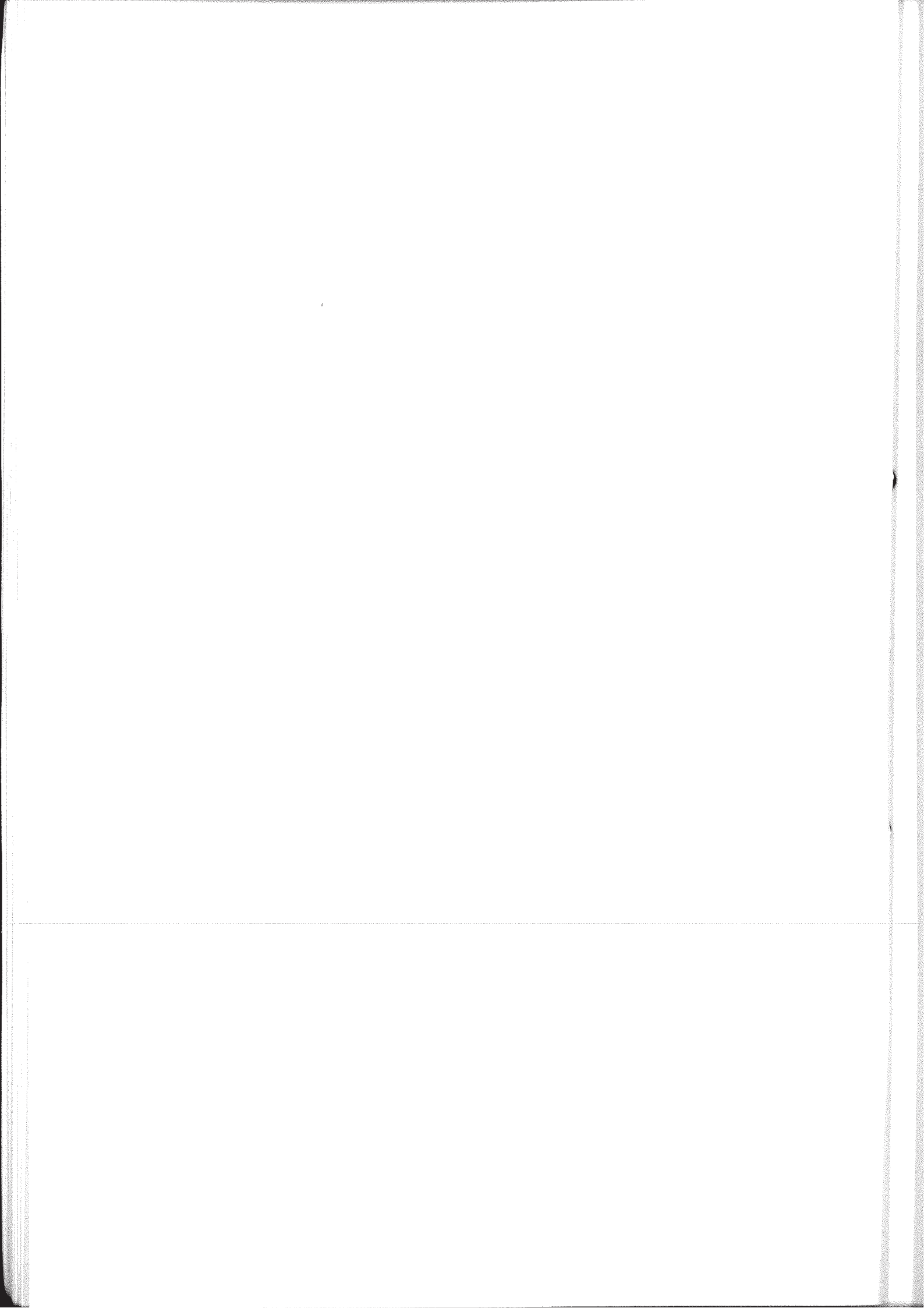

**VŠEOBECNÉ ZMLUVNÉ PODMIENKY K ZMLUVE O POSKYTNUTÍ  
NENÁVRATNÉHO FINANČNÉHO PRÍSPEVKU**

**PRE**

<b>OPERAČNÝ PROGRAM:</b>	<b>Konkurencieschopnosť a hospodársky rast</b>
<b>PRIORITNÁ OS 1 :</b>	<b>Inovácie a rast konkurencieschopnosti</b>
<b>OPATRENIE 1.1:</b>	<b>Inovácie a technologické transfery.</b>
<b>PODOPATRENIA 1.1.1</b>	<b>Podpora zavádzania inovácií a technologických transferov</b>

**Článok 1 VŠEOBECNÉ USTANOVENIA**

1. Tieto všeobecné zmluvné podmienky (ďalej ako „VZP“), ktoré sú súčasťou Zmluvy o poskytnutí NFP, bližšie upravujú práva a povinnosti Zmluvných strán, ktorými sú na strane jednej Poskytovateľ NFP a na strane druhej Prijímateľ tohto NFP pri poskytnutí NFP zo strany Poskytovateľa Prijímateľovi na Realizáciu aktivít projektu, ktorý je predmetom Schválenej žiadosti o NFP.
2. VZP sú neoddeliteľnou súčasťou zmluvy, a teda spolu s ostatnými prílohami zmluvy tvoria Zmluvu o poskytnutí NFP. Z dôvodu jednoznačnosti sa uvádza, že zmluvou s malým začiatočným písmenom „z“ sa označuje samotná zmluva o poskytnutí NFP ako samostatný dokument a Zmluvou o poskytnutí NFP s veľkým začiatočným písmenom „Z“ sa označuje zmluva spolu so všetkými jej prílohami, vrátane týchto VZP. Na základe uvedeného vysvetlenia potom platí, že jednotlivé zmluvné podmienky týchto VZP sú záväzné pre obe Zmluvné strany, pokiaľ nie je niektorá zmluvná podmienka výslovne dohodnutá inak v zmluve. To znamená, že ak by niektoré ustanovenia VZP boli v rozpore s ustanoveniami zmluvy, platia ustanovenia zmluvy.
3. Vzájomné práva a povinnosti medzi Poskytovateľom a Prijímateľom sa riadia Zmluvou o poskytnutí NFP, všetkými ostatnými právnymi predpismi a dokumentmi, ktoré sú uvedené v čl. 3.3 zmluvy a na ktoré Zmluva o poskytnutí NFP odkazuje. Základný právny rámec upravujúci vzťahy medzi Poskytovateľom a Prijímateľom tvoria najmä, ale nielen, nasledovné právne predpisy:
  - a) právne predpisy EÚ:
    - (i) Nariadenie 1080
    - (ii) Nariadenie 1083
    - (iii) Implementačné nariadenie
    - (iv) Nariadenie Komisie (ES) č. 1998/2006 z 15. decembra 2006 o uplatňovaní článkov 87 a 88 zmluvy na pomoc de minimis

(v) Európska charta pre malé a stredné podniky

b) právne predpisy SR:

(i) zákon č. 528/2008 Z. z. o pomoci a podpore poskytovanej z fondov Európskeho spoločenstva (ES) v platnom znení,

(ii) Zákon o rozpočtových pravidlách,

(iii) Zákon o finančnej kontrole a vnútornom audite,

(iv) Zákon o správach finančnej kontroly,

(v) Obchodný zákonník,

(vi) zákon č. 40/1964 Zb. Občiansky zákonník v znení neskorších zmien a doplnkov,

(vii) Zákon č. 231/1999 Z. z. o štátnej pomoci v znení neskorších predpisov,

(viii) Zákon č. 575/2001 Z.z. o organizácii činnosti vlády a organizácii ústrednej štátnej správy v znení neskorších predpisov.

4. Pojmy použité v týchto VZP majú rovnaký význam ako pojmy použité v zmluve. Pre účely lepšej prehľadnosti sa niektoré pojmy, ktoré neboli definované a použité v zmluve, definujú v týchto VZP. Ide o nasledovné pojmy:

- **Dokumentácia** – akákoľvek informácia alebo súbor informácií zachytených na hmotnom substráte týkajúce sa a/alebo súvisiace s Projektom;
- **Dodávateľ Projektu** alebo **Dodávateľ** – subjekt, s ktorým Prijímateľ na základe výsledkov Obchodnej verejnej súťaže alebo Verejného obstarávania uzatvoril zmluvu na dodávku tovarov, uskutočnenie prác a poskytnutie služieb;
- **Monitorovacia správa Projektu** alebo **Monitorovacia správa** – správa pripravená Prijímateľom za Projekt v zmluvne dohodnutých termínoch a formáte, obsahujúca všetky informácie o vecnej, finančnej, časovej a administratívnej Realizácii Projektu; monitorovacia správa môže byť priebežná, záverečná a následná;
- **Okolnosti vylučujúce zodpovednosť** - prekážka, ktorá nastala nezávisle od vôle, konania alebo opomenutia Zmluvnej strany a bráni jej v splnení jej povinnosti, ak nemožno rozumne predpokladať, že by Zmluvná strana túto prekážku alebo jej následky odvrátila alebo prekonala, a ďalej že by v čase vzniku záväzku túto prekážku predvídala. Účinky vylučujúce zodpovednosť sú obmedzené iba na dobu dokiaľ trvá prekážka, s ktorou sú tieto účinky spojené. Zodpovednosť Zmluvnej strany nevylučuje prekážka, ktorá nastala až v čase, keď bola Zmluvná strana v omeškaní s plnením svojej povinnosti, alebo vznikla z jej hospodárskych pomerov. Za okolnosť vylučujúcu zodpovednosť sa považuje aj uzatvorenie Štátnej pokladnice. Za okolnosť vylučujúcu zodpovednosť sa nepovažuje plynutie lehôt vyplývajúcich z Právnych predpisov SR a EÚ;
- **Opakovaný** – výskyt určitej identickej skutočnosti najmenej dvakrát;
- **Účtovný doklad** - doklad definovaný v § 10 ods. 1 zákona č. 431/2002 Z.z. o účtovníctve v znení neskorších predpisov. Pre účely predkladania žiadostí o platbu (priebežná platba, záverečná platba, zúčtovanie zálohovej platby) sa vyžaduje splnenie náležitostí definovaných v ods. 1 písm. a) až f) zákona o účtovníctve, pričom za dostatočné splnenie náležitostí podľa písm. f) sa považuje vyhlásenie prijímateľa v žiadosti o platbu v znení „Ako prijímateľ čestne vyhlasujem, že

nárokovaná suma zodpovedá údajom uvedeným v účtovných dokladoch, je matematicky správna a vychádza z účtovníctva, oprávnené výdavky boli skutočne realizované v rámci obdobia oprávnenosti (v prípade zálohovej platby sa začala realizácia projektu), nárokovaná suma je v súlade s ustanoveniami zmluvy o poskytnutí nenávratného finančného príspevku, pravidiel štátnej pomoci, verejného obstarávania, ochrany životného prostredia a rovnosti príležitostí boli dodržané, fyzický a finančný pokrok podlieha monitorovaniu vrátane kontroly na mieste, požiadavky na informovanie verejnosti boli dodržané v súlade s ustanoveniami zmluvy, originály dokumentácie k platbe, definované v zozname príloh sú v našej držbe, náležite opečiatkované, podpísané a prístupné na konzultovanie pre účely kontroly. Sú riadne zaznamenané účtovným zápisom v účtovníctve v zmysle zákona č. 431/2002 Z. z. o účtovníctve v znení neskorších predpisov. Som si vedomý skutočnosti, že v prípade nesplnenia podmienok zmluvy o poskytnutí nenávratného finančného príspevku alebo v prípade nesprávne nárokováných finančných prostriedkov v tejto žiadosti o platbu je možné, že príspevok nebude vyplatený, bude upravený alebo bude vyžiadané vrátenie neoprávnené vyplatených finančných prostriedkov.

## Článok 2 VŠEOBECNÉ POVINNOSTI

1. Prijímateľ sa zaväzuje dodržiavať ustanovenia Zmluvy o poskytnutí NFP tak, aby bol Projekt realizovaný Riadne, Včas a v súlade s jej podmienkami a postupovať pri Realizácii aktivít Projektu s odbornou starostlivosťou.
2. Prijímateľ zodpovedá Poskytovateľovi za Realizáciu aktivít Projektu v celom rozsahu. Ak Prijímateľ realizuje Projekt pomocou Dodávateľov alebo iných zmluvne alebo inak spolupracujúcich osôb, zodpovedá za Realizáciu aktivít Projektu, akoby ich vykonával sám.
3. Zmluva o poskytnutí NFP sa uzatvára medzi Poskytovateľom a Prijímateľom.

V prípade, ak dôjde k:

- a) zmene týkajúcej sa Prijímateľa spočívajúcej v splynutí, zlúčení, rozdelení, zmene právnej formy, predaji podniku alebo jeho časti, transformácii alebo inej forme právneho nástupníctva Prijímateľa, na základe ktorej dôjde k zmene identifikačného čísla organizácie (IČO), to všetko počas trvania Zmluvy o poskytnutí NFP, táto zmena sa považuje za Podstatnú zmenu Projektu, ktorá oprávňuje Poskytovateľa od tejto Zmluvy o poskytnutí NFP odstúpiť;
- b) k zmene uvedenej v písm. a), ktorej dôsledkom nie je zmena identifikačného čísla organizácie (IČO), je Prijímateľ oprávnený takúto zmenu vykonať iba po predchádzajúcom písomnom súhlase Poskytovateľa. Prijímateľ je povinný písomne informovať Poskytovateľa o skutočnosti, že dôjde k takémuto prechodu práv a povinností z tejto Zmluvy o poskytnutí NFP, a to Bezodkladne po tom, ako sa dozvie o možnosti vzniku tejto skutočnosti, pričom nepostačuje prosté oznámenie, ale Prijímateľ je povinný takýto predchádzajúci písomný súhlas od Poskytovateľa obdržať. Takáto zmena zároveň nesmie mať vplyv na oprávnenosť Prijímateľa čerpať finančné prostriedky alokované v rámci Výzvy špecifikovanej v článku 2.1 zmluvy a zároveň táto zmena nesmie mať žiaden vplyv na dosiahnutie účelu Projektu v zmysle článku 2.2 zmluvy.

4. Prijímateľ sa zaväzuje, že v období piatich rokov od Finančného ukončenia Projektu nedôjde k Podstatnej zmene Projektu.
5. Zmluvné strany sa vzájomne zaväzujú poskytovať si všetku potrebnú súčinnosť na plnenie záväzkov z tejto Zmluvy o poskytnutí NFP.
6. Prijímateľ je povinný uzatvárať zmluvné vzťahy v súvislosti s realizáciou predmetu a účelu tejto Zmluvy s tretími stranami výhradne v písomnej forme, pokiaľ Poskytovateľ neurčí inak.

### Článok 3 OBSTARÁVANIE SLUŽIEB, TOVAROV A PRÁC PRIJÍMATEĽOM

1. Prijímateľ je povinný postupovať pri zadávaní zákaziek na dodanie tovarov, prác a služieb potrebných pre Realizáciu aktivít Projektu v súlade s ustanoveniami § 281 až § 288 Obchodného zákonníka o Obchodnej verejnej súťaži v súlade s podmienkami stanovenými v Príručke pre žiadateľa, najmä v jej časti 3 Podmienky poskytnutia pomoci, kapitola s názvom Podmienky prijateľnosti, časť Vykonanie obchodnej verejnej súťaže, ak k zadaniu zákazky na dodanie služieb, tovarov a prác došlo pred nadobudnutím účinnosti zákona č. 158/2011 Z. z., t.j. pred 15. júnom 2011. Pre postup podľa Obchodnej verejnej súťaže sa vzťahujú pravidlá obsiahnuté v ods. 2. až 4. tohto článku 3 VZP. V prípade, ak Prijímateľ nevykonal alebo neukončil začaté zadanie zákazky na dodanie tovarov, služieb alebo prác pred 15. júnom 2011, alebo v prípade, ak po dátume 15. júna 2011 vznikla potreba opakovať, doplniť, zmeniť alebo akýmkoľvek spôsobom sa dotknúť rozsahu služieb, tovarov alebo prác obstaraných na základe Obchodnej verejnej súťaže alebo subjektu Dodávateľa, je Prijímateľ povinný pri zadávaní zákaziek na dodanie tovarov, uskutočnenie stavebných prác a poskytovanie služieb financovaných z prostriedkov získaných na základe tejto zmluvy potrebných pre Realizáciu aktivít Projektu postupovať v súlade so zákonom č. 25/2006 Z. z. o verejnom obstarávaní a o zmene a doplnení niektorých zákonov v znení neskorších predpisov, Právnymi dokumentmi vydanými Poskytovateľom pre oblasť administratívnej kontroly verejného obstarávania a ich aktualizácii, ako aj v súlade s podmienkami stanovenými v ods. 5. až 23. tohto článku 3 VZP.
2. Poskytovateľ je oprávnený bližšie špecifikovať, ktorú dokumentáciu z vykonanej Obchodnej verejnej súťaže a v akej lehote je Prijímateľ povinný predložiť. Vykonanie Obchodnej verejnej súťaže v rozpore s právnymi predpismi SR, ako aj požiadavkami RO pre OP KaHR na vykonanie OVS, uvedenými v Príručke pre žiadateľa, bez ohľadu na to, kedy bolo počas Realizácie aktivít Projektu zistené, vyvoláva nasledovné právne následky:
  - a) môže predstavovať podstatné porušenie Zmluvy o poskytnutí NFP,
  - b) oprávňuje Poskytovateľa vykonať finančné opravy pri už poskytnutom NFP, alebo
  - c) oprávňuje Poskytovateľa prekvalifikovať oprávnené výdavky Projektu, ktoré vznikli na základe takejto Obchodnej verejnej súťaže vcelku alebo z časti do neoprávnených výdavkov; v prípade podpisu dodatku k existujúcej zmluve na dodávku tovarov, služieb alebo stavebných prác medzi Prijímateľom a Dodávateľom Projektu sa ustanovenie týkajúce sa preklasifikovania výdavkov vzniknutých podpisom takéhoto dodatku použije obdobne.
3. Prijímateľ zabezpečí, že v zmluve, ktorú uzavrel s Dodávateľom Projektu bude zahrnutá povinnosť Dodávateľa Projektu strpieť výkon kontroly/auditu súvisiaceho s dodávaným tovarom, prácami a službami kedykoľvek počas platnosti a účinnosti Zmluvy



o poskytnutí NFP, a to oprávněnými osobami v zmysle článku 12. týchto VZP a poskytnúť im všetku potrebnú súčinnosť.

4. Prijímateľ zabezpečí uchovanie originálov dokumentácie dokladujúcej priebeh Obchodnej verejnej súťaže po dobu minimálne 10 rokov od skončenia Realizácie aktivít Projektu, a to prinajmenšom v rozsahu stanovenom v časti 3 bod 6 Podmienky prijateľnosti Príručky pre žiadateľa.
5. Prijímateľ je povinný pri zadávaní zákaziek na dodanie tovarov, uskutočnenie stavebných prác a poskytovanie služieb dodržiavať základné princípy Verejného obstarávania vyplývajúce z princípov voľného pohybu tovarov a služieb a z princípu hospodárskej súťaže, ktorých dodržanie Poskytovateľ kontroluje, ktorými sú princípy rovnakého zaobchádzania, princípy nediskriminácie uchádzačov alebo záujemcov, princípy transparentnosti a princípy hospodárnosti a efektívnosti.
6. Poskytovateľ je oprávnený bližšie špecifikovať, ktorú dokumentáciu z vykonaného Verejného obstarávania a v akej lehote je Prijímateľ povinný predložiť na administratívnu kontrolu Verejného obstarávania. Vykonanie Verejného obstarávania v rozpore s právnymi predpismi SR, ako aj požiadavkami RO pre OP KaHR na vykonanie verejného obstarávania, uvedenými v Právnych dokumentoch vydaných Poskytovateľom alebo uvedenými v tomto článku 3 VZP, bez ohľadu na to, kedy bolo počas Realizácie aktivít Projektu zistené, vyvoláva nasledovné právne následky:
  - a) môže predstavovať podstatné porušenie Zmluvy o poskytnutí NFP,
  - b) oprávňuje Poskytovateľa vykonať finančné opravy pri už poskytnutom NFP, alebo
  - c) oprávňuje Poskytovateľa prekvalifikovať oprávnené výdavky Projektu, ktoré vznikli na základe takéhoto verejného obstarávania vcelku alebo z časti do neoprávnených výdavkov; v prípade podpisu dodatku k existujúcej zmluve na dodávku tovarov, poskytnutie služieb alebo uskutočnenie stavebných prác medzi Prijímateľom a Dodávateľom Projektu sa ustanovenie týkajúce sa preklasifikovania výdavkov vzniknutých podpisom takéhoto dodatku použije obdobne.
7. Prijímateľ, ktorý uskutočnil Verejné obstarávanie pred nadobudnutím účinnosti Zmluvy o poskytnutí NFP je povinný predložiť Poskytovateľovi dokumentáciu uvedenú v tomto odseku najneskôr do 30 dní od nadobudnutia účinnosti Zmluvy o poskytnutí NFP. Podľa použitého postupu Verejného obstarávania je podkladom pre kontrolu Verejného obstarávania dokumentácia z vykonaného postupu Verejného obstarávania a informácie predložené prijímateľom v závislosti na fáze procesu Verejného obstarávania a procesu schvaľovania žiadostí o NFP, ktoré tvoria najmä:
  - smernica upravujúca proces Verejného obstarávania, plán Verejného obstarávania (ak je to relevantné);
  - oznámenie o vyhlásení Verejného obstarávania alebo jeho ekvivalent vrátane vytlačenej kópie zverejneného oznámenia vo vestníku, resp. na internete alebo v tlači;
  - súťažné podklady v plnom rozsahu;
  - vysvetlenie, ak sa uskutočnilo;
  - čestné vyhlásenia členov komisie, resp. poroty;
  - výpočet predpokladanej hodnoty zákazky;
  - menovacie dekréty členov komisie a doklady preukazujúce ich odborné vzdelanie alebo odbornú prax zodpovedajúcu predmetu zákazky;
  - zápisnica z otvárania ponúk spolu s prezenčnou listinou;
  - žiadosti o účasť jednotlivých záujemcov (v prípade užšej súťaže);
  - zápisnica z vyhodnotenia splnenia podmienok účasti (v prípade užšej súťaže a rokovacieho konania so zverejnením);

- zápisnica z vyhodnotenia ponúk;
  - zápisnica z rokovacieho konania bez zverejnenia/odôvodnenie použitia rokovacieho konania bez zverejnenia;
  - ponuky jednotlivých uchádzačov (najmä ponuka víťazného uchádzača);
  - rozpočet vrátane neoceneného výkazu výmer (ak je to relevantné);
  - oznámenie prijímateľa o začatí rokovacieho konania bez zverejnenia (ak je to relevantné);
  - informácia o výsledku vyhodnotenia ponúk alebo ich ekvivalent;
  - dokumentácia týkajúca sa uplatnenia revízných postupov, ak je to v konkrétnom prípade relevantné;
  - návrh zmluvy s úspešným uchádzačom;
  - návrh dodatku zmluvy s úspešným uchádzačom, ktorého prílohou je v prípade dodávky stavebných prác alebo tovarov aj podporné stanovisko stavebného dozoru alebo iného príslušného odborníka. Stanovisko by malo obsahovať dôvody, ktoré vedú k zazmluvneniu dodatočných stavebných prác a služieb nad rámec zmluvy medzi prijímateľom a úspešným uchádzačom;
  - zmluva uzavretá medzi prijímateľom a úspešným uchádzačom;
  - oznámenie o výsledku Verejného obstarávania podľa § 22, resp. § 92 zákona č. 25/2006 Z. z., resp. informácia o uzavretí zmluvy podľa § 101 zákona č. 25/2006 Z. z.;
  - dodatok zmluvy uzavretý medzi prijímateľom a úspešným uchádzačom
8. V prípade, ak Prijímateľ uskutočňuje Verejné obstarávanie po nadobudnutí účinnosti Zmluvy o poskytnutí NFP, Poskytovateľ má právo zúčastniť sa na procese Verejného obstarávania ako člen komisie na vyhodnotenie ponúk bez práva vyhodnocovať ponuky. Týmto nie je dotknutá povinnosť Poskytovateľa vykonávať administratívnu kontrolu postupov Verejného obstarávania, ani právo Poskytovateľa kontrolovať proces Verejného obstarávania následne v rámci kontroly Projektu na mieste. Prijímateľ je povinný oznámiť Poskytovateľovi termín a miesto konania vyhodnotenia ponúk najmenej 7 dní vopred.
9. Poskytovateľ oboznamuje (zasiela) Prijímateľa so závermi z administratívnej kontroly Verejného obstarávania do 21 kalendárnych dní odo dňa predloženia príslušnej dokumentácie prijímateľa Poskytovateľovi, pričom doručením dokumentácie sa rozumie prijatie dokumentácie Poskytovateľom v písomnej forme, pokiaľ Poskytovateľ neustanoví inak (uvedená lehota je procesnoprávna, t.j. lehota je zachovaná, keď Poskytovateľ zašle závery posledný deň lehoty na poštovú prepravu).
10. Poskytovateľ preruší administratívnu kontrolu a vyzve Prijímateľa na odstránenie nedostatkov/odôvodnenie zvoleného postupu v lehote nie kratšej ako 7 kalendárnych dní odo dňa doručenia výzvy v prípade, ak v rámci výkonu administratívnej kontroly verejného obstarávania identifikuje nedostatky/požaduje odôvodnenie zvoleného postupu. Lehota uvedená v ods. 6 tohto článku na oboznámenie (zaslanie) Prijímateľa so závermi z administratívnej kontroly prestáva plynúť dňom odoslania výzvy. Po doručení odpovede Prijímateľa na výzvu Poskytovateľa plynie nová 21 dňová lehota. V prípade ak dôjde k odstráneniu pochybenia, odstráneniu nedostatočného zdôvodnenia zvoleného postupu, resp. k zdôvodneniu nesúladu v procese Verejného obstarávania a v ďalších prípadoch domnelého nedodržania princípov a postupov Verejného obstarávania je Poskytovateľ povinný pokračovať vo výkone administratívnej kontroly a následne vystaviť Záznam z administratívnej kontroly.

11. Poskytovateľ vyzve Prijímateľa na zrušenie súťaže a odporučí vyhlásenie nového Verejného obstarávania, ak v procese administratívnej kontroly Verejného obstarávania, pred podpisom zmluvy prijímateľa s úspešným uchádzačom, identifikuje iné závažné porušenie zákona č. 25/2006 Z. z., resp. postupov a princípov Verejného obstarávania, ktoré nie je možné odstrániť úpravou návrhu zmluvy medzi prijímateľom a úspešným uchádzačom a súčasne neschváli uzavretie zmluvy medzi prijímateľom a úspešným uchádzačom. Ak Poskytovateľ identifikuje nedostatky v procese Verejného obstarávania u Prijímateľa pred uzavretím dodatku k zmluve, postupuje obdobne ako je uvedené v predchádzajúcom odseku, a teda neschváli uzavretie dodatku.
12. V prípade, ak Poskytovateľ nezašle/neoboznámi Prijímateľa so závermi s administratívnej kontroly v lehote do 21 kalendárnych dní odo dňa predloženia príslušnej dokumentácie Prijímateľa Poskytovateľovi, Prijímateľ je oprávnený pozastaviť realizáciu projektu do času doručenia/oboznámeneia záverov z administratívnej kontroly. Týmto ustanovením nie je dotknutá povinnosť Poskytovateľa kontrolovať uvedenú dokumentáciu.
13. Ak Poskytovateľ požiada o kontrolu procesu Verejného obstarávania Úrad pre verejné obstarávanie (požiada o výkon kontroly Verejného obstarávania alebo o vypracovanie odborného stanoviska), administratívna kontrola sa neukončí, Záznam z administratívnej kontroly sa v tomto okamihu nevypracuje, len sa vykoná poznámka v projektovom spise a súčasne Poskytovateľ zašle Prijímateľovi oznámenie, že postúpil kontrolu procesu Verejného obstarávania na Úrad pre verejné obstarávanie, lehota podľa ods. 6 tohto článku na oboznámenie (zaslanie) Prijímateľa so závermi z administratívnej kontroly prestane plynúť. Prijímateľ nie je v tomto prípade oprávnený vykonať úkon, ktorý bol kontrolovaný (podpis zmluvy, podpis dodatku zmluvy). V prípade, ak napriek takémuto oznámeniu o postúpení kontroly procesu Verejného obstarávania na Úrad pre verejné obstarávanie Prijímateľ uzavrie zmluvu/dodatok k zmluve s úspešným uchádzačom, považuje sa takéto konanie Prijímateľa za podstatné porušenie Zmluvy o poskytnutí NFP. Dňom doručenia oznámenia Úradu pre verejné obstarávanie o výsledku kontroly procesu Verejného obstarávania do dispozície Poskytovateľa, plynie Poskytovateľovi nová lehota 21 kalendárnych dní. Poskytovateľ je povinný, najneskôr posledný deň lehoty zaslať oznámenie/oboznámiť prijímateľa so závermi z administratívnej kontroly.
14. Poskytovateľ v prípade, ak nedôjde k uzavretiu zmluvy medzi úspešným uchádzačom a Prijímateľom, resp. dôjde k odstúpeniu od zmluvy (Prijímateľa s úspešným uchádzačom) alebo inej relevantnej skutočnosti (napr. Prijímateľ zruší realizáciu Verejného obstarávania zákazky) je potrebné vypracovať taktiež Záznam z administratívnej kontroly so závermi, ktoré budú obsahovať informáciu o niektorej z vyššie uvedených skutočností. Poskytovateľ oznámi prijímateľovi, že výdavky vzniknuté na základe zrušeného Verejného obstarávania alebo odstúpenej zmluvy alebo iných vyššie uvedených skutočností budú zo strany Poskytovateľa považované za neoprávnené. Záznam z administratívnej kontroly nie je potrebné vypracovať iba v prípade, ak Poskytovateľ vykonáva ex-ante kontrolu Verejného obstarávania, pretože nejde o kontrolu v zmysle zákona č. 528/2008 Z. z. o pomoci a podpore poskytovanej z fondov Európskeho spoločenstva v znení neskorších predpisov a Prijímateľ je následne povinný predložiť všetky relevantné dokumenty na riadnu administratívnu kontrolu opätovne.

15. V prípade ak Poskytovateľ identifikuje nedodržanie princípov a postupov Verejného obstarávania, resp. porušenia právnych predpisov a nedôjde k odstráneniu protiprávneho stavu, Poskytovateľ nepripustí projekt do financovania, pokiaľ nie je uvedené inak.
16. V prípade ak Poskytovateľ identifikuje nedodržanie princípov a postupov Verejného obstarávania, resp. porušenie pravidiel stanovených v legislatíve SR a EÚ, až počas realizácie projektu, po úhrade oprávnených výdavkov v žiadosti o platbu, vzťahujúcou sa k nákladom projektu, ktoré vyplývajú z realizácie Verejného obstarávania (napr. na základe výsledkov kontroly na mieste, vládneho auditu, auditu EK a pod.) Poskytovateľ postupuje v zmysle § 27a zákona č. 528/2008 Z. z. o pomoci a podpore poskytovanej z fondov Európskeho spoločenstva v znení neskorších predpisov. Poskytovateľ je oprávnený rozhodnúť o vrátení poskytnutého príspevku alebo jeho časti na predmet zákazky, pričom pri stanovovaní výšky finančných prostriedkov, ktoré majú byť prijímateľom vrátené, Poskytovateľ postupuje v zmysle usmernenia o určení finančných opráv, ktoré je potrebné uplatňovať na výdavky spolufinancované zo štrukturálnych fondov a Kohézneho fondu pri nedodržaní pravidiel o Verejného obstarávania (COCOF 07/0037/03-SK), ako aj Metodického pokynu CKO č. 11 k určovaniu výšky vrátenia poskytnutého príspevku alebo jeho časti pri porušení pravidiel a postupov verejného obstarávania.
17. V špecifických prípadoch je Poskytovateľ oprávnený nevyklúčiť z financovania výdavky súvisiace s kontrolovaným Verejným obstarávaním, aj keď bolo identifikované porušenie zákona č. 25/2006 Z. z. o verejnom obstarávaní a o zmene a doplnení niektorých zákonov v znení neskorších predpisov, ktoré nemohlo ovplyvniť výsledok Verejného obstarávania a príslušné vylúčenie z financovania by boli neprimerane prísne. Podstatnou náležitosťou Záznamu z administratívnej kontroly musí byť v takom prípade aj podrobné zdôvodnenie.
18. Poskytovateľ aplikuje postupy administratívnej kontroly Verejného obstarávania aj na administratívnu kontrolu Verejného obstarávania ukončeného pred účinnosťou Zmluvy o poskytnutí NFP. Ustanovenia týkajúce sa Poskytovateľa ohľadne možnosti žiadosti na úpravu súťažnej dokumentácie, úpravu návrhu zmluvy, návrhnutia zrušenia súťaže, kontroly postupov prijímateľa pred uzavretím zmluvy s úspešným uchádzačom a iné nerelevantné ustanovenia sa nepoužijú.
19. Poskytovateľ vykonáva administratívnu kontrolu obstarávania zákaziek s nízkymi hodnotami najneskôr pred prvou úhradou NFP vzťahujúcou sa k nákladu Projektu, ktoré vyplývajú z realizácie Verejného obstarávania.
20. Prijímateľ sa zaväzuje upraviť v zmluve s Dodávateľom Projektu povinnosť Dodávateľa Projektu strpieť výkon kontroly/audit/overovania súvisiaceho s dodávaným tovarom, uskutočnenými stavebnými prácami a poskytnutými službami kedykoľvek počas platnosti a účinnosti Zmluvy poskytnúť im všetku potrebnú súčinnosť.
21. Kvôli overenie súladu výkonu Verejného obstarávania s interným aktom Prijímateľa je Poskytovateľ oprávnený vyžiadať si interný akt, ktorý upravuje realizáciu Verejného obstarávania v podmienkach Prijímateľa. Ak realizácia Verejného obstarávania Prijímateľom bude realizovaná na základe podmienok a postupov definovaných v internom akte Prijímateľa a týmto konaním dôjde k rozporu s princípmi a postupmi Verejného obstarávania definovaných právnymi predpismi EÚ a SR, rozhodujúce je dodržanie právnych predpisov EÚ a SR.

22. Poskytovateľ vykonáva administratívnu kontrolu zadávania zákaziek s nízkymi hodnotami najneskôr pred prvou úhradou NFP vzťahujúcou sa k nákladu Projektu, ktoré vyplývajú z realizácie Verejného obstarávania. Prijímateľ je povinný pri zadávaní zákazky s nízkou hodnotou dodržiavať princípy a postupy Verejného obstarávania definované v Právnych dokumentoch Poskytovateľa.
23. Poskytovateľ vykonáva administratívne overenie Verejného obstarávania pre všetky Verejné obstarávania realizované Prijímateľom v zmysle platného Metodického pokynu k administratívnej kontrole verejného obstarávania. ~~vykonávaného Prijímateľom.~~

#### Článok 4 POVINNOSŤ POSKYTOVAŤ INFORMÁCIE A PREDKLADAŤ MONITOROVACIE SPRÁVY

1. Poskytovateľ je v zmysle Nariadenia 1083 a v súlade so zásadou riadneho finančného riadenia zodpovedný za zber údajov o realizácii Projektu potrebných pre finančné riadenie, monitorovanie, preverovanie a audity a zabezpečenie vhodného (analytického) vedenia účtovníctva projektov u prijímateľov. Za účelom toho, aby Poskytovateľ mohol splniť svoje povinnosti týkajúce sa monitorovania realizácie Projektu Prijímateľa, Zmluvné strany sa dohodli, že Prijímateľ je povinný pravidelne počas účinnosti Zmluvy o poskytnutí NFP, t.j. za obdobie Realizácie aktivít Projektu a obdobie 5 rokov<sup>1</sup> od Finančného ukončenia Projektu, predkladať Poskytovateľovi prostredníctvom Portáli ITMS, ako aj v písomnej forme Monitorovacie správy za podmienok a v lehotách<sup>2</sup> uvedených v tejto Zmluve o poskytnutí NFP, a to :
  - a) Priebežnú monitorovaciu správu,
  - b) Záverečnú monitorovaciu správu,
  - c) Následnú monitorovaciu správu.
2. Obsah a forma monitorovacej správy je štandardizovaná a záväzná pre všetky subjekty zapojené do procesu monitorovania a hodnotenia. Monitorovacie správy projektu sú Poskytovateľovi doručované v stanovených lehotách v elektronickej forme prostredníctvom verejnej časti ITMS a v písomnej forme.
3. **Priebežná monitorovacia správa.** Prijímateľ je povinný predkladať Poskytovateľovi za obdobie od Začatia prác na Projekte do Ukončenia prác na Projekte Priebežné monitorovacie správy vždy najneskôr do 15. dňa mesiaca nasledujúceho po sledovanom období, ktorým je predchádzajúcich 6 mesiacov. Prvé sledované obdobie začína prvým dňom kalendárneho mesiaca, v ktorom došlo k uzavretiu Zmluvy o poskytnutí NFP. V prípade, ak časová oprávnenosť Realizácie aktivít Projektu zahŕňa aj obdobie pred uzavretím a účinnosťou Zmluvy o poskytnutí NFP, prvá Priebežná monitorovacia správa bude zahŕňať okrem prvého sledovaného obdobia aj obdobie od Začatia prác na Projekte do uzavretia Zmluvy o poskytnutí NFP. Za obdobie 6 mesiacov, počas ktorého dôjde k Ukončeniu prác na Projekte sa Priebežná monitorovacia správa nepodáva a nahrádza ju Záverečná monitorovacia správa. Priebežná monitorovacia správa sa nepodáva ani v prípade, ak obdobie od Začatia prác na Projekte do Ukončenia prác na Projekte trvalo v čase pred nadobudnutím účinnosti Zmluvy o poskytnutí NFP; v takomto prípade Priebežnú monitorovaciu správu nahrádza Záverečná monitorovacia

<sup>1</sup> pri opatrení 1.1.2 3 rokov

<sup>2</sup> Poskytovateľ môže požadovať od prijímateľa predloženie monitorovacej správy aj mimo termínov pevne stanovených v tejto Zmluve.

správa. V rámci Priebežnej monitorovacej správy Prijímateľ poskytuje najmä, ale nielen údaje:

- a) o realizovaných Aktivitách;
- b) o posunoch a dôvodoch vzniku posunov pri plnení časového a finančného harmonogramu projektu.

4. **Záverečná monitorovacia správa.** Prijímateľ je povinný predložiť Poskytovateľovi Záverečnú monitorovaciu správu najneskôr do 15. dňa mesiaca nasledujúceho po mesiaci, v ktorom došlo k Ukončeniu prác na Projekte, v súlade s čl. 2.4 Zmluvy o poskytnutí NFP, za splnenia podmienok:

- (i) sú zrealizované a uhradené všetky (oprávnené i neoprávnené) výdavky všetkým Dodávateľom Prijímateľa a tieto sú premietnuté do účtovníctva Prijímateľa v zmysle príslušných právnych predpisov SR a podmienok stanovených v Zmluve o poskytnutí NFP a súčasne
- (ii) v prípade projektov, na ktorých realizáciu bolo vydané stavebné povolenie, predložením právoplatného kolaudačného rozhodnutia bez väd a nedorobkov.

Termín na predloženie záverečnej monitorovacej správy začína plynúť najskôr prvým dňom mesiaca nasledujúcom po mesiaci, kedy došlo k Ukončeniu prác na Projekte.

Záverečná monitorovacia správa Projektu obsahuje okrem iného:

- a) reálne dosiahnuté hodnoty výsledkových ukazovateľov Projektu, vrátane merateľných ukazovateľov horizontálnych priorít tam, kde je to relevantné,
- b) zoznam výstupov jednotlivých Aktivít Projektu,
- c) ďalšiu dokumentáciu požadovanú zo strany Poskytovateľa vo vzťahu k overeniu výsledkov Projektu (napr. kolaudačné rozhodnutie a pod.).

5. **Následná monitorovacia správa.** Prijímateľ sa zaväzuje predkladať Poskytovateľovi Následné monitorovacie správy počas 5 rokov odo dňa Finančného ukončenia Projektu. Následné monitorovacie správy je Prijímateľ povinný predkladať Poskytovateľovi do 15. dňa mesiaca nasledujúceho po sledovanom období, ktorým je predchádzajúcich 12 mesiacov. Prvé sledované obdobie začína plynúť od prvého dňa kalendárneho mesiaca, v ktorom došlo k Finančnému ukončeniu Projektu. V prípade, ak k Finančnému ukončeniu Projektu došlo neskôr ako k Ukončeniu prác na Projekte, prvá Následná monitorovacia správa bude zahŕňať okrem monitorovaného obdobia aj obdobie od Ukončenia prác na Projekte do Finančného ukončenia Projektu. Následná monitorovacia správa Projektu obsahuje aktuálne hodnoty dopadových ukazovateľov Projektu, vrátane merateľných ukazovateľov horizontálnych priorít tam, kde je to relevantné a v prípade poslednej Následnej monitorovacej správy aj zdôvodnenie v prípade nedosiahnutia stanovených hodnôt merateľných ukazovateľov dopadu vrátane ukazovateľov horizontálnych priorít ES. Následná monitorovacia správa obsahuje údaje, ktoré sú potrebné pre overenie splnenia podmienky udržania výsledkov Projektu v zmysle čl. 57 Nariadenia 1083. Za podstatnú zmenu projektu sa považuje napríklad splynutie, zlúčenie, rozdelenie, zmena právnej formy, predaj podniku alebo jeho časti, transformácia, alebo iná forma právneho nástupníctva prijímateľa, na základe ktorej dôjde k zmene identifikačného čísla Prijímateľa.

6. V prípade nesprávností alebo neúplnosti Monitorovacích správ uvedených v ods. 3 až 5 tohto článku Poskytovateľ poskytne Prijímateľovi primeranú lehotu na odstránenie nedostatkov, nie kratšiu ako 7 dní, maximálne však 14 dní. Prijímateľ je povinný v priebehu tejto lehoty nedostatky odstrániť, resp. Monitorovaciu správu Projektu doplniť. V prípade rozporu Monitorovacej správy Projektu so skutkovým stavom

realizácie aktivít Projektu, alebo so Zmluvou o poskytnutí NFP je Prijímateľ povinný v lehote určenej Poskytovateľom tento rozpor odôvodniť.

7. Poskytovateľ na základe posúdenia Monitorovacích správ s ohľadom na pôvodný návrh Projektu môže:
  - a) vykonať kontrolu na mieste najmä v súvislosti s dodržaním harmonogramu realizácie aktivít, proporcionalitou použitých finančných zdrojov k dosahovaným výstupom a výraznejšími zmenami rozpočtov aktivít;
  - b) požadovať vrátenie časti alebo celého vyplateného NFP v prípade nedosiahnutia zmluvne záväzných výsledkových ukazovateľov Projektu, vrátane merateľných ukazovateľov horizontálnych priorít, tam kde je to relevantné, postupom podľa článku 10 VZP.
8. Prijímateľ je povinný na žiadosť Poskytovateľa Bezodkladne predložiť informácie a Dokumentáciu súvisiacu s charakterom a postavením Prijímateľa, s realizáciou Projektu, účelom Projektu, s aktivitami Prijímateľa súvisiacimi s účelom Projektu, s vedením účtovníctva, a to aj mimo monitorovacích správ a termínov uvedených v tomto článku VZP.
9. Prijímateľ je povinný Bezodkladne písomne informovať Poskytovateľa o začatí a ukončení akéhokoľvek súdneho, exekučného, konkurzného, reštrukturalizačného alebo správneho konania voči Prijímateľovi, o vstupe Prijímateľa do likvidácie a jej ukončení, o vzniku a zániku okolností vylučujúcich zodpovednosť, o všetkých zisteniach oprávnených osôb podľa článku 12 týchto VZP, prípadne iných kontrolných orgánov, ako aj o iných skutočnostiach, ktorú majú alebo môžu mať vplyv na Realizáciu aktivít Projektu a/alebo na povahu a účel Projektu.
10. Prijímateľ je zodpovedný za včasnosť, presnosť, správnosť, pravdivosť a úplnosť všetkých informácií poskytovaných Poskytovateľovi.
11. Nesplnenie povinnosti predkladať úplné, správne, presné, a pravdivé Monitorovacie správy Projektu, je podstatným porušením Zmluvy o poskytnutí NFP. Rovnaké právne dôsledky má aj nepodanie Monitorovacej správy v lehotách stanovených v tomto článku VZP.
12. Ak Poskytovateľ na základe Priebežnej monitorovacej správy zistí, že Prijímateľ nezačal s realizáciou Projektu do 3 mesiacov od termínu uvedeného v Predmete podpory NFP, ktorý tvorí prílohu č. 2 Zmluvy o poskytnutí NFP, je oprávnený od Zmluvy o poskytnutí NFP odstúpiť pre podstatné porušenie Zmluvy o poskytnutí NFP.

## Článok 5 PUBLICITA A INFORMOVANOSŤ

1. Prijímateľ je povinný počas platnosti a účinnosti Zmluvy o poskytnutí NFP informovať verejnosť o poskytnutej pomoci v súlade s aktuálnym Manuálom informovania a publicity pre prijímateľov NFP.
2. Prijímateľ je povinný Poskytovateľovi poskytovať súčinnosť pre účely publicity príkladov dobrej praxe.
3. Pre účely uvedené v bode 2 tohto článku Prijímateľ:
  - a. poskytne fotografie týkajúce sa realizácie Projektu, umožní uskutočnenie záberov pre účely publicity osobám oprávneným na to Poskytovateľom;

- b. vyhotoví fotografie z miesta pred začatím a počas realizácie projektu a na požiadanie Poskytovateľa mu ich zašle;
  - c. prijme osobu oprávnenú Poskytovateľom za účelom vykonania interview pre účely publikovania projektu ako príkladu dobrej praxe;
  - d. prijme iné osoby zastupujúce orgány Európskej únie, Slovenskej republiky alebo médiá v sprievode zástupcu Poskytovateľa alebo Centrálného koordinačného orgánu alebo na základe ich oznamu za účelom oboznámenia sa s projektom, resp. tvorby publicity.
4. Prijímateľovi sa zakazuje umiestniť v mieste realizácie Projektu inú reklamnú tabuľu väčších rozmerov ako sú tabule uvedené v Manuáli informovania a publicity pre prijímateľov NFP.

Prijímateľ súhlasí, aby ho Poskytovateľ zaradil do zoznamu Prijímateľov pre účely publicity a informovanosti. Prijímateľ zároveň súhlasí so zverejnením nasledujúcich informácií v zozname Prijímateľov: názov a sídlo Prijímateľa; názov, ciele a stručný opis Projektu; miesto realizácie aktivít Projektu; čas realizácie Projektu; celkové náklady na Projekt; výška poskytnutého nenávratného finančného príspevku; indikátory Projektu; fotografie a video zábery z miesta realizácie Projektu; predpokladaný koniec realizácie aktivít Projektu. Prijímateľ súhlasí so zverejnením uvedených údajov tiež inými spôsobmi, na základe rozhodnutia Poskytovateľa.

## Článok 6 VLASTNÍCTVO A POUŽITIE VÝSTUPOV

1. Prijímateľ sa zaväzuje, že bude:

- a) výlučným vlastníkom stavieb, v ktorých, na ktorých alebo v súvislosti s ktorými bude Projekt realizovať minimálne počas obdobia Realizácie aktivít Projektu a počas obdobia 5 rokov nasledujúcich po roku, v ktorom došlo k Finančnému ukončeniu Projektu, pričom Poskytovateľovi predkladá list vlastníctva, z ktorého sú zrejmé vlastnícke práva k nehnuteľnosti, ako aj vecné bremená a ťarchy, a / alebo
- b) výlučným vlastníkom alebo spoluvlastníkom alebo nájomcom pozemkov, v ktorých, na ktorých alebo v súvislosti s ktorými bude Projekt realizovať. Právo Prijímateľa k pozemkom podľa tohto bodu b) musí byť majetkovo právne vysporiadané tak, aby v súlade s právnymi predpismi bolo nepochybné, že Prijímateľ je oprávnený pozemok užívať počas obdobia Realizácie aktivít Projektu a počas obdobia 5 rokov nasledujúcich po roku, v ktorom došlo k Finančnému ukončeniu Projektu, pričom môže dôjsť aj ku kombinácii rôznych právnych titulov, ktoré zakladajú právo Prijímateľa užívať predmetný pozemok (napríklad kombinácia podielového spoluvlastníctva a súhlasu druhého (ďalších) podielových spoluvlastníkov na užívanie spoločnej veci). V prípade nájmu pozemku je Prijímateľ jeho nájomcom na základe písomnej nájomnej zmluvy uzavretej medzi vlastníkom nehnuteľnosti ako prenajímateľom a Prijímateľom ako nájomcom na obdobie Realizácie aktivít Projektu a počas obdobia 5 rokov nasledujúcich po roku, v ktorom došlo k Finančnému ukončeniu Projektu Prijímateľ môže byť aj podnájomcom pozemkov a/alebo stavieb podľa predchádzajúcej vety; v takom prípade sa na podnájomnú zmluvu vzťahujú všetky podmienky stanovené v tomto článku 6 analogicky podľa podmienok stanovených pre nájomnú zmluvu. Nájom pozemkov musí byť zaregistrovaný na príslušnej správe katastra nehnuteľností



v zmysle podmienok stanovených právnymi predpismi. Prijímateľ zároveň predloží list vlastníctva prenajímateľa ako vlastníka nehnuteľnosti, z ktorého sú zrejmé vlastnícke práva k prenajatej nehnuteľnosti, ako aj vecné bremená a ťarchy. Ak je prenajatá nehnuteľnosť v spoluvlastníctve dvoch alebo viacerých spoluvlastníkov, postupuje sa podľa ust. §139 Občianskeho zákonníka.

V prípade prenájmu nehnuteľnosti od urbariátu a/alebo od pasienkovej spoločnosti predloží Prijímateľ originál nájomnej zmluvy, resp. jej notársky overenú kópiu, pričom nie je povinnosť zapísať túto nájomnú zmluvu do Katastra nehnuteľností.

- c) majetok obstaraný a/alebo zhodnotený v rámci Projektu z NFP alebo z jeho časti:
- (i) používať výlučne pri výkone vlastnej podnikateľskej činnosti v rámci projektu, na ktorý sa pomoc poskytuje a
  - (ii) zaradí do svojho majetku a zostane v jeho majetku minimálne 5 rokov nasledujúcich po Finančnom ukončení Projektu pri dodržaní zákona č. 431/2002 Z. z. o účtovníctve v platnom znení a
  - (iii) nadobudne od tretích osôb na základe využitia postupov a podmienok obstarávania uvedených v článku 3 týchto VZP.

2. Majetok nadobudnutý a/alebo zhodnotený z NFP alebo z jeho časti nemôže byť počas Realizácie aktivít Projektu a počas obdobia 5 rokov nasledujúcich po Finančnom ukončení Projektu:

- a) prevedený na tretiu osobu, alebo
- b) prenajatý tretej osobe alebo
- c) zaťažený akýmkoľvek právom tretej osoby; to neplatí v prípade, ak vznik práva tretej osoby neznižuje výťažok pre Poskytovateľa z predaja zálohu pri prípadnom výkone záložného práva a/alebo neohrozuje alebo neznemožňuje dosiahnutie účelu Projektu podľa čl. 2.2 zmluvy;

V prípade porušenia tejto povinnosti Prijímateľom ide o podstatné porušenie Zmluvy o poskytnutí NFP, ktoré oprávňuje Poskytovateľa od Zmluvy o poskytnutí NFP odstúpiť a zároveň Prijímateľ je povinný vrátiť NFP alebo jeho časť v súlade s článkom 10 VZP.

3. Pri dodržaní podmienok uvedených v ods. 1. a 2. tohto článku Prijímateľ zároveň berie na vedomie, že scudzenie alebo prenájom alebo akékoľvek iné prenechanie majetku nadobudnutého a/alebo zhodnoteného z NFP alebo z jeho časti za iných ako trhových podmienok môže zakladať nedovolenú štátnu pomoc v zmysle príslušných Právnych predpisov EÚ a SR, z čoho pre Prijímateľa budú vyplývať príslušné právne následky.
4. Zmluvné strany sa dohodli a súhlasia, že majetok nadobudnutý a/alebo zhodnotený z NFP alebo z jeho časti podlieha výkonu rozhodnutia v zmysle všeobecne záväzných právnych predpisov Slovenskej republiky len v prípade, ak je osobou oprávnenou z výkonu rozhodnutia Poskytovateľ, Ministerstvo financií SR, príslušná správa finančnej kontroly alebo banka financujúca Projekt, (ak Prijímateľ spolufinancuje projekt prostredníctvom úveru), s ktorou má Poskytovateľ uzatvorenú zmluvu o spolupráci a spoločnom postupe medzi bankou a orgánmi zastupujúcimi Slovenskú republiku.
5. Prijímateľ sa zaväzuje poskytnúť Poskytovateľovi a príslušným orgánom SR a EÚ všetku Dokumentáciu vytvorenú pri Realizácii alebo v súvislosti s Realizáciou aktivít Projektu, a týmto zároveň udeľuje Poskytovateľovi a príslušným orgánom SR a EÚ právo na použitie údajov z tejto Dokumentácie na účely súvisiace s touto Zmluvou o poskytnutí NFP pri zohľadnení autorských a priemyselných práv Prijímateľa.

6. V prípade požiadavky Poskytovateľa je Prijímateľ povinný uzavrieť s Poskytovateľom samostatnú zmluvu týkajúcu sa zabezpečenia záväzkov voči Poskytovateľovi súvisiacich s Realizáciou aktivít Projektu, resp. je Prijímateľ povinný preukázať Poskytovateľovi existenciu zabezpečenia záväzkov voči Poskytovateľovi súvisiacich s Realizáciou aktivít Projektu. Pre zabezpečenie záväzkov vyplývajúcich zo Zmluvy o poskytnutí NFP platia všetky nasledovné podmienky:
- a) Zabezpečenie záväzkov sa vykoná vo forme zriadenia záložného práva vykonaného v súlade s právnymi predpismi SR.
  - b) Predmetom zálohu môžu byť hnutelné alebo nehnuteľné veci, ku ktorým je vlastnícke právo úplne majetkovo-právne vysporiadané; to znamená, že je známy vlastník, resp. všetci spoluvlastníci veci a súčet ich spoluvlastníckych podielov k veci, ktorá je predmetom zálohu, je 1/1.
  - c) K zriadeniu záložného práva môže dôjsť aj postupne, a to v prípade postupného vyplácania NFP.
  - d) V každom prípade musí byť výška zabezpečenia rovná alebo vyššia ako súčet už vyplateného NFP a tej časti NFP, ktorú Prijímateľ žiada vyplatiť na základe predloženej ŽoP. To znamená, že v prípade postupného zriaďovania záložného práva, je jednou z podmienok uvoľnenia časti NFP preukázanie zriadenia záložného práva zabezpečujúceho aj túto ešte neuvoľnenú časť NFP, ktorá bola obsiahnutá v konkrétnej ŽoP Prijímateľa.
  - e) Predmetom zálohu môže byť:
    - (i) majetok vo výlučnom vlastníctve Prijímateľa, alebo
    - (ii) majetok v spoluvlastníctve Prijímateľa za podmienky, že záložcom bude aj druhý spoluvlastník / ostatní spoluvlastníci; to znamená, že so zriadením záložného práva na záloh musia súhlasiť všetci spoluvlastníci veci, ktorá je predmetom zálohu, alebo
    - (iii) majetok vo vlastníctve tretej osoby / osôb za podmienky, že so zriadením záložného práva na záloh musí súhlasiť vlastník / všetci spoluvlastníci veci, ktorá je predmetom zálohu, alebo
    - (iv) majetok v spoluvlastníctve osôb uvedených v bodoch (i) až (iii) vyššie za podmienok tam uvedených.
  - f) Za kumulatívneho splnenia všetkých podmienok uvedených v tomto odseku predmetom zálohu môže byť buď majetok uvedený v článku 6 ods. 1 písm. a) VZP alebo iný majetok spĺňajúci podmienky písm. e) vyššie.
  - g) Poskytovateľ musí byť zapísaný ako záložný veriteľ prvý v poradí (t.j. ako prednostný záložný veriteľ).
  - h) Prijímateľ berie na vedomie a súhlasí s tým, že zmena vlastníka majetku uvedeného v tomto článku 6 ods. 1 písm. a) VZP, ku ktorej dôjde v dôsledku výkonu záložného práva záložným veriteľom odlišným od Poskytovateľa, sa považuje za Podstatnú zmenu Projektu, ak k takejto zmene vlastníka dôjde počas obdobia 5 rokov

nasledujúcich po ukončení Realizácie aktivít Projektu. To neplatí, ak je záložným veriteľom, ktorý vykonáva záložné právo podľa predchádzajúcej vety banka, ktorá má s poskytovateľom uzavretú zmluvu o spolupráci a spoločnom postupe medzi bankou a orgánmi zastupujúcimi Slovenskú republiku.

- i) Nedodržanie ktorejkoľvek povinnosti uvedenej v tomto odseku sa považuje za podstatné porušenie Zmluvy o poskytnutí NFP.
7. Prijímateľ je povinný, s výnimkou nehmotného majetku, ktorého povaha to nedovoľuje (napr. software, licencie na predmety priemyselného vlastníctva, patenty, ochranné známky a podobne) a pozemkov, ak ich nie je možné poistiť:
- a) riadne poistiť majetok nadobudnutý a/alebo zhodnotený z NFP alebo z jeho časti,
  - b) riadne poistiť majetok, ktorý je predmetom zálohu zabezpečujúceho záväzky Prijímateľa podľa Zmluvy o poskytnutí NFP, ak je tento odlišný od majetku podľa písm. a) tohto odseku,
  - c) zabezpečiť, aby bol majetok vo vlastníctve tretej osoby / tretích osôb, ak je predmetom zálohu zabezpečujúceho záväzky Prijímateľa podľa Zmluvy o poskytnutí NFP v zmysle ods. 6 písm. e) (ii) a (iii) tohto článku riadne poistený.

Pre všetky vyššie uvedené situácie a) až c) tohto odseku vyššie platia tieto pravidlá:

- (i) Poskytovateľ je oprávnený preskúmať poistenie majetku a súčasne určiť podmienky takéhoto poistenia, ktoré zahŕňajú aj určenie typu poistných rizík, pre ktoré sa poistenie vyžaduje, napríklad poistenie pre prípad poškodenia, zničenia, odcudzenia alebo iných škôd.
- (ii) Prijímateľ je povinný udržiavať uzavretú a účinnú poistnú zmluvu, plniť svoje záväzky z nej vyplývajúce a dodržiavať podmienky v nej uvedené, najmä je povinný platiť poistné riadne a včas, a to až do dňa zániku Zmluvy o poskytnutí NFP. Ak pred týmto dňom dôjde k zániku poistnej zmluvy, je Prijímateľ povinný uzavrieť novú poistnú zmluvu za podmienok určených Poskytovateľom tak, aby sa poistná ochrana majetku nezmenšila a aby nová poistná zmluva spĺňala všetky náležitosti poistnej zmluvy uvedené v tomto bode.
- (iii) V prípade, ak je predmetom zálohu majetok tretej osoby, Prijímateľ je povinný zabezpečiť, aby tretia osoba dodržiavala všetky povinnosti uložené Prijímateľovi v časti (ii) tohto ods. 7 a Poskytovateľovi z toho vyplývajú rovnaké práva, ako by mal voči Prijímateľovi, ak by poisteným bol Prijímateľ v zmysle časti (ii) tohto ods. 7.

8. Pokiaľ ide o vinkuláciu poistného plnenia pre prípad poistnej udalosti v prospech Poskytovateľa, ak je poistenou vecou záloh, je Prijímateľ povinný predložiť Poskytovateľovi poistovňou potvrdené tlačivo „*Osobitné dojednania v nadväznosti na režim upravený §151mc ods. 2 Občianskeho zákonníka*“, ak Poskytovateľ neurčí inak, a to bez ohľadu na to, či je alebo nie je vlastníkom / spoluvlastníkom zálohu.
9. Nedodržanie povinností Prijímateľa uvedených v ods. 7 tohto článku sa považuje za podstatné porušenie Zmluvy o poskytnutí NFP, ktoré oprávňuje Poskytovateľa od zmluvy odstúpiť.

## Článok 7 PREVOD A PRECHOD PRÁV A POVINNOSTÍ

1. Prijímateľ nie je oprávnený previesť práva a povinnosti z tejto Zmluvy o poskytnutí NFP na iný subjekt.
2. Zmena vlastníckej štruktúry Prijímateľa (napríklad prevod akcií alebo prevod obchodného podielu v obchodnej spoločnosti, ktorá je Prijímateľom) nepredstavuje Podstatnú zmenu Projektu v prípade, ak táto zmena nemá vplyv na oprávnenosť Prijímateľa čerpať finančné prostriedky alokované v rámci Výzvy špecifikovanej v článku 2.1 zmluvy a zároveň táto zmena nebude mať žiaden vplyv na dosiahnutie účelu Projektu v zmysle článku 2.2 zmluvy. V nadväznosti na čl. 6.2 zmluvy je Prijímateľ povinný oznámiť Poskytovateľovi zmenu vo vlastníckej štruktúre Prijímateľa bezodkladne po tom, ako sa o tejto zmene mohol dozvedieť. Poskytovateľ je oprávnený po oznámení takejto zmeny ako aj z vlastného podnetu vyžiadať od Prijímateľa akékoľvek dokumenty alebo požiadať o poskytnutie doplňujúcich informácií a vysvetlení potrebných k preskúmaniu tej skutočnosti, či zmenou vlastníckej štruktúry Prijímateľa nedošlo k Podstatnej zmene Projektu a Prijímateľ je povinný požadované dokumenty, informácie alebo vysvetlenia v primeranej lehote a spôsobom určeným Poskytovateľom tomuto poskytnúť. Neposkytnutie kvalifikovaných informácií vyžiadanych podľa predchádzajúcej vety v stanovenej lehote, predstavuje podstatné porušenie Zmluvy o poskytnutí NFP, v dôsledku ktorého je Poskytovateľ oprávnený od Zmluvy o poskytnutí NFP odstúpiť.
3. Postúpenie alebo prevod pohľadávky Prijímateľa na vyplatenie NFP na tretiu osobu sa vylučuje, bez ohľadu na právny titul, právnu formu alebo spôsob postúpenia alebo prevodu.
4. Prijímateľ je povinný oznámiť Poskytovateľovi akúkoľvek zmenu v osobe veriteľa pohľadávky, ktorá voči Prijímateľovi existuje alebo bude existovať v súvislosti s Projektom, a to Bezodkladne po tom, ako sa dozvie o tejto zmene veriteľa vykonanej na základe akéhokoľvek právneho dôvodu. Poskytovateľ je v takomto prípade oprávnený postupovať podľa článku 8 ods. 5 a ods. 6 VZP, prípadne podľa článku 9 ods. 2 bod 2.4 písm. g), h) a j) VZP v prípade, ak by zmena v osobe veriteľa Prijímateľa zakladala Nezrovnalosť alebo akékoľvek iné porušenie Zmluvy o poskytnutí NFP, Právnych predpisov SR a/alebo EÚ alebo Právnych dokumentov.
5. Prevod správy pohľadávky vyplývajúcej Poskytovateľovi zo Zmluvy o poskytnutí NFP v zmysle právnych predpisov SR nie je nijako obmedzený.
6. V prípade, ak na základe právnych predpisov SR prechádza výkon akýchkoľvek práv a povinností zo Zmluvy o poskytnutí NFP alebo iných zmlúv uzavretých medzi Poskytovateľom a Prijímateľom na základe Zmluvy o poskytnutí NFP (najmä zmluvy o zriadení záložného práva) z Poskytovateľa na iný orgán zastupujúci Slovenskú republiku, tento orgán automaticky vstupuje do všetkých práv a povinností Poskytovateľa zo Zmluvy o poskytnutí NFP, ktorých výkon mu umožňujú príslušné právne predpisy SR upravujúce jeho pôsobnosť a právomoc.
7. Porušenie ktoréhokoľvek ustanovenia tohto článku Prijímateľom sa považuje za podstatné porušenie Zmluvy o poskytnutí NFP.

## Článok 8 REALIZÁCIA AKTIVÍT PROJEKTU

1. Prijímateľ je povinný zrealizovať schválený Projekt v súlade so Zmluvou o poskytnutí NFP a Ukončiť práce na Projekte Riadne a Včas v súlade s článkom 2 bod 2.4. Zmluvy

o poskytnutí NFP. Prijímateľ je povinný bezodkladne oznámiť Poskytovateľovi zmenu termínu Ukončenia prác na projekte.

2. Prijímateľ je oprávnený pozastaviť Realizáciu aktivít Projektu, ak Realizácii aktivít Projektu bráni Okolnosť vylučujúca zodpovednosť, a to po dobu trvania týchto okolností. Doba fyzickej realizácie Projektu sa tým predĺži o čas trvania Okolností vylučujúcich zodpovednosť pri dodržaní všetkých, t.j. procesných aj vecných podmienok uvedených v článku 6.3 písm. a) zmluvy, nie však dlhšie ako je stanovené obdobie oprávnenosti podľa Právnych predpisov EÚ, t.j. do 31.12.2015. Obdobne sa postupuje aj v prípade, ak Poskytovateľ pozastaví poskytovanie NFP z dôvodu Okolnosti vylučujúcej zodpovednosť (ods. 5 v spojení s ods. 10 písm. b) tohto článku VZP).
3. Prijímateľ je oprávnený pozastaviť Realizáciu aktivít Projektu aj v prípade, ak sa Poskytovateľ dostane do omeškania s platbou NFP o viac ako 30 dní, a to po dobu omeškania Poskytovateľa. Uvedené neplatí, ak bolo omeškanie Poskytovateľa zavinené Prijímateľom alebo ak bolo spôsobené z dôvodov administratívnych alebo technických, na strane subjektov zúčastňujúcich sa na refundácii NFP podľa tejto Zmluvy o poskytnutí NFP v nadväznosti na mechanizmy uvedené v Systéme finančného riadenia. V prípade, že Poskytovateľ vyplatí omeškanú platbu Prijímateľovi, dňom vyplatenia platby je Prijímateľ povinný pokračovať v Realizácii aktivít Projektu. Doba fyzickej realizácie Projektu sa tým automaticky predĺži o čas omeškania Poskytovateľa s platbou NFP, nie však dlhšie ako je stanovené obdobie oprávnenosti podľa Právnych predpisov EÚ, t.j. do 31.12.2015.
4. Prijímateľ písomne oznámi Poskytovateľovi pozastavenie Realizácie aktivít Projektu spolu s uvedením dôvodov pozastavenia podľa ods. 2 alebo 3 tohto článku VZP. Doručením tohto oznámenia Poskytovateľovi nastávajú účinky pozastavenia Projektu, pokiaľ boli splnené podmienky podľa ods. 2 alebo 3 tohto článku VZP. V oznámení o pozastavení Realizácie aktivít Projektu Prijímateľ uvedie, či sa pozastavenie Realizácie aktivít Projektu týka celého Projektu alebo jeho časti; v prípade, že sa pozastavenie Realizácie aktivít Projektu týka len jeho časti, Prijímateľ v oznámení uvedie názov jednotlivých Aktivít, ktorých sa pozastavenie týka podľa názvu jednotlivých Aktivít uvedeného v prílohe č. 11 Zmluvy o poskytnutí NFP (Rozpočet Projektu) a v tabuľke č. 8 v prílohe č. 2 Zmluvy o poskytnutí NFP (Predmet podpory). Ak v oznámení o pozastavení Realizácie aktivít Projektu nie sú špecifikované žiadne Aktivity, má sa za to, že pozastavenie sa týka celého Projektu, na základe čoho z hľadiska oprávnenosti výdavkov nastávajú účinky uvedené v ods. 9 prvá veta tohto článku 8 VZP.
5. Poskytovateľ je oprávnený pozastaviť poskytovanie NFP:
  - a) v prípade nepodstatného porušenia Zmluvy o poskytnutí NFP Prijímateľom, a to až do doby odstránenia tohto porušenia zo strany Prijímateľa,
  - b) v prípade podstatného porušenia Zmluvy o poskytnutí NFP Prijímateľom, pokiaľ Poskytovateľ neodstúpil od Zmluvy o poskytnutí NFP, a to až do doby odstránenia tohto porušenia zo strany Prijímateľa,
  - c) v prípade, ak poskytnutiu NFP bráni Okolnosť vylučujúca zodpovednosť, a to až do doby zániku tejto okolnosti,
  - d) až do doby, kým vznikne riadne zabezpečenie záväzkov voči Poskytovateľovi súvisiacich s Realizáciou aktivít Projektu v zmysle článku 6 ods. 6 VZP,

- e) v prípade začatia trestného stíhania:
- (i) Prijímateľa, alebo
  - (ii) osôb konajúcich v mene Prijímateľa, alebo
  - (iii) neznámeho páchatel'a za trestný čin súvisiaci s Realizáciou aktivít Projektu,
- f) v prípade, ak vznikne Nezrovnalosť alebo podozrenie z Nezrovnalosti na úrovni konkrétnej Výzvy, v rámci ktorej Prijímateľ podal žiadosť o poskytnutie NFP, bez ohľadu na porušenie právnej povinnosti Prijímateľom.
6. Poskytovateľ môže pozastaviť poskytovanie NFP, vrátane všetkých procesov s tým súvisiacich, v prípade vzniku Nezrovnalosti až do jej odstránenia a ak k odstráneniu nedôjde, Poskytovateľ je oprávnený v súlade s Nariadením 1083, Nariadením 1828, Systémom finančného riadenia a s na to nadväzujúcimi Právnymi dokumentmi odstúpiť od Zmluvy o poskytnutí NFP pre podstatné porušenie Zmluvy o poskytnutí NFP alebo vykonať finančnú opravu časti NFP.
7. Ak Poskytovateľ pozastaví poskytovanie NFP vrátane všetkých procesov s tým súvisiacich v zmysle ods. 5 alebo 6 tohto článku, ide o pozastavenie Realizácie aktivít Projektu ako celku, Poskytovateľ sa nedostáva do omeškania s plnením svojich povinností podľa Zmluvy o poskytnutí NFP a Prijímateľovi nevzniká žiadne právo z takéhoto konania Poskytovateľa, ktoré nie je osobitne dohodnuté v tomto článku VZP. Zároveň pre taký prípad platí a Prijímateľ si je vedomý a súhlasí s tým, že v prípade, ak vynakladá počas obdobia pozastavenia Projektu výdavky, ktoré by inak boli oprávnené, tieto výdavky nebudú považované za oprávnené, pretože nevznikli počas Realizácie aktivít Projektu (čl. 14 ods. 1 písm. a) VZP), keďže realizácia aktivít Projektu je pozastavená, a takto vynaložené výdavky nebudú Prijímateľovi preplatené, a to aj bez ohľadu na záväzky, ktoré môžu v tejto súvislosti Prijímateľovi vzniknúť najmä v súvislosti s jeho zmluvnými vzťahmi s Dodávateľmi Projektu.
8. Poskytovateľ oznámi Prijímateľovi pozastavenie poskytovania NFP, pokiaľ budú splnené podmienky podľa ods. 5 alebo 6 tohto článku. Doručením tohto oznámenia Prijímateľovi nastávajú účinky pozastavenia poskytovania NFP.
9. Výdavky realizované Prijímateľom počas obdobia pozastavenia Projektu sa nebudú pokladať za oprávnené výdavky. To neplatí pre tie výdavky realizované Prijímateľom, ktoré sú podľa prílohy č. 11 (Rozpočet Projektu) zahrnuté pod tie Aktivity, ktorých realizácia nebola pozastavená v nadväznosti na oznámenie Prijímateľa podľa ods. 4 tohto čl. 8 VZP. Z hľadiska posúdenia oprávnenosti jednotlivého výdavku je možné považovať za oprávnený len taký výdavok, ktorý bol v rámci danej Aktivity zrealizovaný, t.j. aj uhradený Dodávateľovi (s ohľadom na definíciu Aktivity), pred pozastavením Realizácie aktivít Projektu v časti týkajúcej sa danej Aktivity, pod ktorú je predmetný výdavok zaradený podľa prílohy č. 11 (Rozpočet Projektu), a to bez ohľadu na to, či ide o úplné alebo čiastočné plnenie tohto výdavku.
10. Ak Prijímateľ má za to, že:
- a) odstránil zistené porušenia Zmluvy o poskytnutí NFP v zmysle ods. 5 tohto článku, s výnimkou písm. f), na ktoré sa toto ustanovenie ods. 10 nevzťahuje, za podmienky, ak súčasne nedošlo k porušeniu právnej povinnosti Prijímateľa alebo
  - b) došlo k zániku Okolností vylučujúcich zodpovednosť v zmysle ods. 5 tohto článku, alebo
  - c) odstránil Nezrovnalosť v zmysle ods. 6 tohto článku,

je povinný Bezodkladne doručiť Poskytovateľovi oznámenie o odstránení zistených porušení Zmluvy o poskytnutí NFP. Poskytovateľ overí, či tvrdenia Prijímateľa zodpovedajú skutočnosti. V prípade, ak obnoveniu poskytovania NFP Prijímateľovi nebráni iný vykonaný právny úkon alebo akákoľvek právna povinnosť Poskytovateľa vyplývajúca pre neho z Právnych predpisov SR a EÚ alebo z Právnych dokumentov týkajúcich sa riešenia Nezrovnalostí a zároveň podľa overenia Poskytovateľa tvrdenia Prijímateľa zodpovedajú skutočnosti, obnoví poskytovanie NFP Prijímateľovi. V prípade obnovenia poskytovania NFP z dôvodov podľa písm. a) a c) vyššie sa doba fyzickej realizácie Projektu nepredlžuje o dobu pozastavenia Projektu a Prijímateľovi z tohto dôvodu nevzniká žiadne právo.

## **Článok 9 UKONČENIE ZMLUVY**

### **1. Riadne ukončenie zmluvného vzťahu**

1.1 Riadne ukončenie zmluvného vzťahu založeného Zmluvou o poskytnutí NFP nastane uplynutím doby trvania Zmluvy o poskytnutí NFP podľa článku 7 ods. 7.2. zmluvy.

### **2. Mimoriadne ukončenie zmluvného vzťahu**

2.1 Mimoriadne ukončenie zmluvného vzťahu zo Zmluvy o poskytnutí NFP nastáva dohodou Zmluvných strán alebo odstúpením od Zmluvy o poskytnutí NFP.

2.2 Od Zmluvy o poskytnutí NFP môže Prijímateľ alebo Poskytovateľ odstúpiť v prípadoch podstatného porušenia Zmluvy o poskytnutí NFP, nepodstatného porušenia Zmluvy o poskytnutí NFP a ďalej v prípadoch, ktoré ustanovujú Zmluva o poskytnutí NFP alebo Právne predpisy SR a EÚ.

2.3 Porušenie Zmluvy o poskytnutí NFP je podstatné, ak strana porušujúca Zmluvu o poskytnutí NFP vedela v čase uzavretia Zmluvy o poskytnutí NFP alebo v tomto čase bolo rozumné predvídať s prihliadnutím na účel Zmluvy o poskytnutí NFP, ktorý vyplynul z jej obsahu alebo z okolností, za ktorých bola Zmluva o poskytnutí NFP uzavretá, že druhá Zmluvná strana nebude mať záujem na plnení povinností pri takom porušení Zmluvy o poskytnutí NFP alebo v prípade, ak tak ustanovuje Zmluva o poskytnutí NFP.

2.4 Na účely Zmluvy o poskytnutí NFP sa za podstatné porušenie Zmluvy o poskytnutí NFP zo strany Prijímateľa považuje najmä:

- a) vznik nepredvídaných okolností na strane Prijímateľa, ktoré zásadne zmenia podmienky plnenia Zmluvy o poskytnutí NFP a Projektu a súčasne nejde o Okolnosti vylučujúce zodpovednosť;
- b) opakované nárokovanie neoprávnených výdavkov Projektu;
- c) preukázané porušenie Právnych predpisov SR a EÚ v rámci Realizácie aktivít Projektu súvisiacich s činnosťou Prijímateľa;
- d) porušenie záväzkov vyplývajúcich z vecnej alebo časovej Realizácie aktivít Projektu a/alebo nesplnenie podmienok a povinností, ktoré Prijímateľovi vyplývajú zo Zmluvy o poskytnutí NFP (najmä nezabezpečenie Obchodnej verejnej súťaže, dodatočné zistenie nedostatkov pri vykonávaní Obchodnej verejnej súťaže, nesplnenie výsledkových ukazovateľov realizácie projektu definovaných v Prílohe č. 2 k Zmluve o poskytnutí NFP alebo iné závažné porušenie zmluvných povinností);

- e) zastavenie alebo prerušenie Realizácie aktivít Projektu z dôvodov na strane Prijímateľa a toto zastavenie Realizácie aktivít Projektu sa netýka dôvodov uvedených v článku 8. týchto VZP;
  - f) ak sa právoplatným rozsudkom súdu preukáže spáchanie trestného činu v súvislosti s procesom hodnotenia a výberu Projektov, alebo ak bude ako opodstatnená vyhodnotená sťažnosť smerujúca k ovplyvňovaniu hodnotiteľov alebo ku konfliktu záujmov alebo k zaujatosti, prípadne ak takéto ovplyvňovanie alebo porušovanie skonštatujú aj bez sťažnosti alebo podnetu na to oprávnené kontrolné orgány;
  - g) ak sa zistí porušenie pravidiel a zmluvných podmienok, za ktorých boli prostriedky NFP poskytnuté, a/alebo v prípade porušenia finančnej disciplíny v zmysle § 31 ods. 1 zákona č. 523/2004 Z. z. o rozpočtových pravidlách verejnej správy v znení neskorších predpisov;
  - h) poskytnutie nepravdivých alebo zavádzajúcich informácií a/alebo neposkytovanie informácií v súlade s podmienkami Zmluvy o poskytnutí NFP zo strany Prijímateľa počas trvania Zmluvy o poskytnutí NFP ako aj v čase od podania žiadosti o poskytnutie NFP;
  - i) neaplikuje sa;
  - j) také konanie alebo opomenutie Prijímateľa v súvislosti so Zmluvou o poskytnutí NFP a/alebo Realizáciou aktivít Projektu, ktoré je považované za Nezrovnalosť v zmysle Nariadenia 1083 a Poskytovateľ stanoví, že takáto Nezrovnalosť sa považuje za podstatné porušenie Zmluvy o poskytnutí NFP;
  - k) vyhlásenie konkurzu alebo reštrukturalizácie na majetok Prijímateľa, resp. zastavenie konkurzného konania pre nedostatok majetku, vstup Prijímateľa do likvidácie alebo začatie exekučného konania voči Prijímateľovi;
  - l) akákoľvek zmena Projektu, ktorá má charakter Podstatnej zmeny Projektu alebo sa považuje za Podstatnú zmenu Projektu;
  - m) porušenie článku 2 ods. 4, článku 4 ods. 9, článku 6 ods. 1, článku 7 ods.1, článku 10 ods. 1, článku 12 ods. 1, článku 12 ods. 6 týchto VZP;
  - n) každé porušenie povinností Prijímateľa, ktoré je v Zmluve o poskytnutí NFP označené ako podstatné porušenie povinností alebo podstatné porušenie Zmluvy o poskytnutí NFP alebo také porušenie, v dôsledku ktorého je Poskytovateľ oprávnený od Zmluvy o poskytnutí NFP odstúpiť;.
- 2.5 Podstatným porušením Zmluvy o poskytnutí NFP je aj vykonanie takého úkonu zo strany Prijímateľa, na ktorý je potrebný predchádzajúci písomný súhlas Poskytovateľa v prípade, ak súhlas nebol udelený, alebo ak došlo k vykonaniu takého úkonu zo strany Prijímateľa bez žiadosti o takýto súhlas.
- 2.6 Porušenie ďalších povinností stanovených v Zmluve o poskytnutí NFP alebo v právnych predpisoch SR a EÚ okrem prípadov, ktoré sa podľa Zmluvy o poskytnutí NFP považujú za podstatné porušenia, sú nepodstatným porušením Zmluvy o poskytnutí NFP.
- 2.7 V prípade podstatného porušenia Zmluvy o poskytnutí NFP je Zmluvná strana oprávnená od Zmluvy o poskytnutí NFP odstúpiť okamžite, len čo sa o tomto porušení dozvedela. V prípade nepodstatného porušenia Zmluvy o poskytnutí NFP je Zmluvná strana oprávnená odstúpiť, ak strana, ktorá je



v omeškaní, nesplní svoju povinnosť ani v dodatočnej primeranej lehote, ktorá jej na to bola poskytnutá. Aj v prípade podstatného porušenia Zmluvy o poskytnutí NFP je Zmluvná strana oprávnená postupovať ako pri nepodstatnom porušení Zmluvy o poskytnutí NFP a poskytnúť dodatočnú lehotu na splnenie porušenej povinnosti. V tomto prípade sa takéto porušenie Zmluvy o poskytnutí NFP bude považovať za nepodstatné porušenie Zmluvy o poskytnutí NFP.

- 2.8 Odstúpenie od Zmluvy o poskytnutí NFP je účinné dňom doručenia písomného oznámenia o odstúpení od Zmluvy o poskytnutí NFP druhej Zmluvnej strane.
- 2.9 Ak splneniu povinnosti Zmluvnej strany bráni Okolnosť vylučujúca zodpovednosť, je druhá Zmluvná strana oprávnená od Zmluvy o poskytnutí NFP odstúpiť len vtedy, ak od vzniku Okolnosti uplynul aspoň jeden rok. V prípade objektívnej nemožnosti plnenia (nezvratný zánik predmetu Zmluvy o poskytnutí NFP a pod.) sa ustanovenie predchádzajúcej vety neuplatní a Zmluvné strany sú oprávnené od Zmluvy o poskytnutí NFP odstúpiť okamžite.
- 2.10 V prípade odstúpenia od Zmluvy o poskytnutí NFP zostávajú zachované tie práva a povinnosti Poskytovateľa, ktoré podľa svojej povahy majú platiť aj po skončení Zmluvy o poskytnutí NFP, a to najmä právo a povinnosť požadovať vrátenie poskytnutej čiastky NFP, právo na náhradu škody, ktorá vznikla porušením Zmluvy o poskytnutí NFP.
- 2.11 Ak sa Prijímateľ dostane do omeškania s plnením Zmluvy o poskytnutí NFP v dôsledku porušenia, resp. nesplnenia povinnosti zo strany Poskytovateľa, Zmluvné strany súhlasia, že nejde o porušenie Zmluvy o poskytnutí NFP Prijímateľom.

## Článok 10 VYSPORIADANIE FINANČNÝCH VZŤAHOV A ZMLUVNÁ POKUTA

1. Prijímateľ je povinný:
  - a) vrátiť NFP alebo jeho časť v prípade poskytnutia mylnej platby,
  - b) vrátiť NFP alebo jeho časť, ak porušil povinnosti stanovené v Zmluve o poskytnutí NFP a porušenie povinnosti znamená porušenie finančnej disciplíny podľa § 31 ods. 1 písm. a), b), c), d) zákona č. 523/2004 Z.z. o rozpočtových pravidlách verejnej správy a o zmene a doplnení niektorých zákonov v platnom znení,
  - c) ak to určí Poskytovateľ, vrátiť NFP alebo jeho časť, ak Prijímateľ porušil ustanovenia právnych predpisov SR alebo EÚ, a toto porušenie znamená Nezrovnalosť podľa článku 2 ods. 7 Nariadenia 1083 a nejde o porušenie finančnej disciplíny podľa ods. 1 písm. b) tohto článku VZP alebo o zmluvnú pokutu podľa ods. 9 tohto článku VZP.

Vzhľadom k skutočnosti, že spôsobenie Nezrovnalosti zo strany Prijímateľa sa považuje za také porušenie podmienok poskytnutia NFP, s ktorým sa spája povinnosť vrátenia NFP alebo jeho časti, v prípade, ak Prijímateľ takéto NFP alebo jeho časť nevráti postupom stanoveným v ods. 3 až 7 tohto článku VZP, bude sa na toto porušenie podmienok Zmluvy aplikovať ustanovenie druhej vety § 31 ods. 7 Zákona o rozpočtových pravidlách verejnej správy a o zmene a doplnení niektorých zákonov v platnom znení.

- d) ak to určí Poskytovateľ, vrátiť NFP alebo jeho časť v prípade, ak sa dosiahnutá hodnota merateľných ukazovateľov výsledku Projektu, vrátane merateľných ukazovateľov horizontálnych priorít, tam kde je to relevantné, znížila oproti

pôvodne dohodnutej hodnote merateľných ukazovateľov výsledku Projektu, resp. merateľných ukazovateľov horizontálnych priorít, tam kde je to relevantné, v zmysle Prílohy č. 2,

- e) vrátiť NFP alebo jeho časť, ak porušil zákaz nelegálneho zamestnávania cudzinca podľa § 12 ods. 5 a §24 ods. 3 zákona č. 528/2008 Z. z. o pomoci a podpore poskytovanej z fondov Európskej Únie v platnom znení;
  - f) vrátiť NFP alebo jeho časť v iných prípadoch, ak to ustanovuje táto Zmluva.
2. Ak dôjde k odstúpeniu od Zmluvy o poskytnutí NFP, je Prijímateľ povinný vrátiť Poskytovateľovi NFP vyplatený do času odstúpenia od Zmluvy o poskytnutí NFP.
  3. Povinnosť vrátenia NFP alebo jeho časti (podľa ods. 1 písm. a) až f) tohto článku VZP, vrátane jeho rozsahu stanoví Poskytovateľ v „Žiadosti o vrátenie finančných prostriedkov“ (ďalej len „ŽoV“), ktorú zašle Prijímateľovi. V prípade odstúpenia od zmluvy podľa ods. 2 tohto článku Poskytovateľ nezasiela Žiadosť o vrátenie finančných prostriedkov, ale požiada Prijímateľa o vrátenie poskytnutého NFP priamo v odstúpení od zmluvy (odstupujúcom prejave vôle) na základe §351 ods. 2 zák. 513/1991 Zb. Obchodný zákonník v platnom znení a na základe tejto Zmluvy o poskytnutí NFP.
  4. Poskytovateľ v ŽoV uvedie výšku NFP, ktorú má Prijímateľ vrátiť, resp. odvieť a zároveň určí čísla účtov, na ktoré je Prijímateľ povinný vrátenie resp. odvedenie vykonať.
  5. Prijímateľ je povinný vrátiť NFP alebo jeho časť uvedený v ŽoV do 50 dní (slovom päťdesiatich dní) odo dňa doručenia ŽoV. V prípade, že Prijímateľ túto povinnosť nesplní, Poskytovateľ oznámi porušenie finančnej disciplíny príslušnej správe finančnej kontroly.
  6. Prijímateľ je povinný v lehote do 10 kalendárnych dní od uskutočnenia vrátenia NFP alebo jeho časti, ktoré sa uskutočnilo formou platby na účet, oznámiť Poskytovateľovi toto vrátenie na tlačive „Oznámenie o vysporiadaní finančných vzťahov“. Prílohou „Oznámenia o vysporiadaní finančných vzťahov“ je výpis z bankového účtu.
  7. Prijímateľ je povinný vrátiť NFP alebo jeho časť s vyznačením identifikácie platieb v súlade s platným Systémom finančného riadenia, resp. metodickým usmernením Ministerstva financií SR k identifikácii platieb na účely jednoznačného určenia typu finančného vysporiadania nenávratného finančného príspevku zo štrukturálnych fondov a kohézneho fondu pre konečných prijímateľov/prijemcov pomoci/prijímateľov zverejneným vo Finančnom spravodajcovi a na internetovej stránke Ministerstva financií SR.
  8. Ak Prijímateľ zistí Nezrovnalosť súvisiacu s Projektom, je povinný túto Nezrovnalosť Bezodkladne oznámiť Poskytovateľovi a zároveň mu predložiť príslušné dokumenty týkajúce sa tejto Nezrovnalosti. Túto povinnosť má Prijímateľ do 31.8.2020 s tým, že po schválení poslednej Následnej monitorovacej správy podľa článku 4 ods. 5 VZP až do 31.8.2020 sa Nezrovnalosť môže týkať len tých povinností Prijímateľa, ktoré zostanú v tomto období platné a účinné v zmysle článku 7.2 zmluvy. Stanovená doba do 31.8.2020 môže byť automaticky predĺžená (t.j. bez potreby vyhotovovania osobitného dodatku k tejto zmluve, len na základe oznámenia Poskytovateľa Prijímateľovi) v prípade, ak nastanú skutočnosti uvedené v článku 90 Nariadenia 1083 o čas trvania týchto skutočností.

9. Ak sa Prijímateľ dostane do omeškania s plnením svojej povinnosti zo Zmluvy o poskytnutí NFP, a to:

- a) oznamovacej povinnosti;
- b) ktorejkoľvek povinnosti spojenej s informovaním a publicitou;
- c) povinnosti poskytnúť súčinnosť Poskytovateľovi;

Poskytovateľ je oprávnený uplatniť voči Prijímateľovi zmluvnú pokutu maximálne do výšky 0,1 % zo sumy NFP uvedenej v článku 3 ods. 1 písm. b) zmluvy za každý aj začatý deň omeškania.

10. Voči pohľadávke na poskytnutie NFP ako aj voči akýmkoľvek iným pohľadávkam Poskytovateľa voči Prijímateľovi vzniknutých z akéhokoľvek právneho dôvodu Prijímateľ nie je oprávnený jednostranne započítať akúkoľvek svoju pohľadávku.

## Článok 11 ÚČTOVNÍCTVO A UCHOVÁVANIE ÚČTOVNEJ DOKUMENTÁCIE

1. Prijímateľ, ktorý je účtovnou jednotkou podľa zákona č. 431/2002 Z.z. o účtovníctve v znení neskorších predpisov, sa zaväzuje v rámci svojho účtovníctva účtovať o skutočnostiach týkajúcich sa Projektu:

a) v analytickej evidencii a na osobitných analytických účtoch v členení podľa jednotlivých projektov, ak účtuje v sústave podvojného účtovníctva alebo

b) účtovných knihách podľa §15 zák. č. 431/2002 Z.z. o účtovníctve

v platnom znení osobitne so slovným a číselným označením projektu v účtovných zápisoch, ak účtuje v sústave jednoduchého účtovníctva.

2. Prijímateľ, ktorý nie je účtovnou jednotkou podľa zákona č. 431/2002 Z. z. o účtovníctve v znení neskorších predpisov, vedie evidenciu majetku, záväzkov, príjmov a výdavkov (pojmy definované v § 2 ods. 4 zákona č. 431/2002 Z. z. o účtovníctve v znení neskorších predpisov) týkajúcich sa projektu v účtovných knihách podľa § 15 ods. 1 zákona č. 431/2002 Z. z. o účtovníctve v platnom znení (ide o účtovné knihy používané v sústave jednoduchého účtovníctva) so slovným a číselným označením projektu pri zápisoch v nich, pričom na vedenie tejto evidencie, preukazovanie zápisov a spôsob oceňovania majetku a záväzkov sa primerane použijú ustanovenia zákona č. 431/2002 Z. z. o účtovníctve v znení neskorších predpisov o účtovných zápisoch, účtovnej dokumentácii a spôsobe oceňovania.

3. Záznamy v účtovníctve musia zabezpečiť údaje na účely monitorovania pokroku dosiahnutého pri Realizácii aktivít Projektu, a zároveň musia vytvoriť základ pre nárokovanie platieb a uľahčiť proces kontroly výdavkov zo strany príslušných orgánov.

4. Prijímateľ uchováva a ochraňuje účtovnú dokumentáciu podľa ods. 1, evidenciu podľa ods. 2 a inú dokumentáciu týkajúcu sa Projektu v súlade so zákonom č. 431/2002 Z. z. o účtovníctve v platnom znení, nie však menej ako je lehota uvedená v článku 17. VZP.

5. Na účely certifikačnej kontroly je Prijímateľ povinný na požiadanie predložiť Certifikačnému orgánu ním určené účtovné záznamy alebo evidenciu podľa ods. 2 tohto článku VZP v písomnej forme a v technickej forme, ak Prijímateľ vedie

účetné záznamy alebo evidenciu podľa ods. 2 tohto článku VZP v technickej forme podľa §31 ods. 2 písm. b) zák. č. 431/2002 Z. z. o účtovníctve v platnom znení. Túto povinnosť má Prijímateľ po dobu, počas ktorej je povinný podľa Zmluvy o poskytnutí NFP viesť a uchovávať účtovnú dokumentáciu, evidenciu alebo inú dokumentáciu podľa ods. 2 tohto článku VZP.

## Článok 12 KONTROLA/ AUDIT

1. Oprávnené osoby na výkon kontroly/auditú sú najmä:
  - Poskytovateľ a ním poverené osoby,
  - Útvar následnej finančnej kontroly a nimi poverené osoby;
  - Najvyšší kontrolný úrad SR, príslušná Správa finančnej kontroly, Certifikačný orgán a nimi poverené osoby,
  - Orgán auditu, jeho spolupracujúce orgány a nimi poverené osoby,
  - Splnomocnení zástupcovia Európskej Komisie a Európskeho dvora audítorov,
  - Osoby prizvané orgánmi uvedenými v písm. a) až d) v súlade s príslušnými právnymi predpismi SR a EÚ.
2. Prijímateľ sa zaväzuje, že umožní výkon kontroly/auditú zo strany oprávnených osôb na výkon kontroly/auditú v zmysle príslušných právnych predpisov SR a EÚ, najmä zákona o pomoci a podpore a zákona o finančnej kontrole a vnútornom audite a tejto zmluvy.
3. Prijímateľ je počas výkonu kontroly/auditú povinný najmä preukázať oprávnenosť vynaložených výdavkov a dodržanie podmienok poskytnutia NFP v zmysle Zmluvy.
4. Prijímateľ je povinný zabezpečiť prítomnosť osôb zodpovedných za Realizáciu aktivít Projektu, vytvoriť primerané podmienky na riadne a včasné vykonanie kontroly/auditú a zdržať sa konania, ktoré by mohlo ohroziť začatie a riadny priebeh výkonu kontroly/auditú.
5. Oprávnené osoby na výkon kontroly/auditú môžu vykonať kontrolu/audit u Prijímateľa kedykoľvek od podpisu tejto Zmluvy až do 31.08.2020. Uvedená doba sa predĺži v prípade, ak nastanú skutočnosti uvedené v článku 90 Nariadenia 1083 o čas trvania týchto skutočností. Začatie kontroly oprávnenou osobou spôsobí prerušenie plynutia lehôt určených, resp. dojednaných touto Zmluvou Poskytovateľovi na vyplatenie príspevku (pod začatím kontroly majú zmluvné strany na mysli, moment doručenia oznámenia o začatí kontroly Prijímateľovi). Ustanovenie uvedené v predchádzajúcej vete sa nevzťahuje na výkon administratívnej kontroly, pokiaľ táto Zmluva neustanovuje inak; to neplatí ak Prijímateľ porušil povinnosti stanovené zákonom č. 528/2008 Z. z. o pomoci a podpore poskytovanej z fondov ES v platnom znení pri výkone administratívnej kontroly Poskytovateľom.
6. Oprávnené osoby na výkon kontroly/auditú sú oprávnené najmä:
  - a) vstupovať do objektov, zariadení, prevádzok, dopravného prostriedku alebo na pozemky a do iných priestorov Prijímateľa, ak to súvisí s predmetom kontroly/auditú ak je to nevyhnutné na výkon kontroly/auditú,

- b) požadovať od Prijímateľa, aby predložil originálne doklady, záznamy dát na pamäťových médiách prostriedkov výpočtovej techniky, ich výpisov, vyjadrení, výstupov projektu a ostatných informácií a dokumentov, vzorky výrobkov alebo iné doklady potrebné pre výkon kontroly/auditov a ďalšie doklady súvisiace s Projektom v zmysle požiadaviek oprávnených osôb na výkon kontroly/auditov,
- c) odoberať aj mimo priestorov Prijímateľa originály dokladov, záznamy dát na pamäťových médiách prostriedkov výpočtovej techniky, ich výpisy a ostatné informácie, ktorých vydanie nie je všeobecne záväzným právnym predpisom zakázané a ktoré sú potrebné na zabezpečenie dôkazov, vrátane iných materiálov nevyhnutných na ďalšie úkony súvisiace s kontrolou/auditom,
- d) vyžadovať od Prijímateľa prepracovanie opatrení na nápravu nedostatkov zistených kontrolou/auditom a na odstránenie príčin ich vzniku, ak oprávnená osoba odôvodnene predpokladá vzhľadom na závažnosť nedostatkov zistených kontrolou/auditom, že tieto opatrenia budú neúčinné, a predloženie písomného zoznamu týchto opatrení v lehote určenej oprávnenou osobou,
- e) oboznamovať sa s údajmi a dokladmi, ak súvisia s predmetom kontroly/auditov,
- f) vyhotovovať kópie údajov a dokladov, ak súvisia s predmetom kontroly/auditov.

Prijímateľ je povinný prijať opatrenia na nápravu nedostatkov, zistených kontrolou/auditom v zmysle správy z kontroly/auditov v lehote stanovenej oprávnenými osobami na výkon kontroly/auditov. Prijímateľ je zároveň povinný zaslať osobám oprávneným na výkon kontroly/auditov písomnú správu o splnení opatrení prijatých na nápravu zistených nedostatkov bezodkladne po ich splnení a taktiež o odstránení príčin ich vzniku.

### Článok 13 KOMUNIKÁCIA ZMLUVNÝCH STRÁN A POČÍTANIE LEHÔT

1. Zmluvné strany sa dohodli, že ich vzájomná komunikácia súvisiaca so Zmluvou o poskytnutí NFP si pre svoju závažnosť vyžaduje písomnú formu. Zmluvné strany sa ďalej dohodli používať ako podporný spôsob k písomnej komunikácii súčasne aj ITMS. Podmienky a spôsob komunikácie zmluvných strán prostredníctvom ITMS upraví Poskytovateľ. Poskytovateľ je oprávnený určiť prechodné obdobie počas ktorého komunikácia prostredníctvom ITMS prebiehať nebude.
2. Zmluvné strany sa dohodli, že písomná forma komunikácie sa bude uskutočňovať prostredníctvom doporučenej zásielky, v prípade operatívnych potrieb Zmluvných strán alebo, ak tak určil Poskytovateľ, je písomná forma zachovaná, ak je vykonaná prostredníctvom elektronickej pošty alebo faxu.
3. Zmluvné strany doručujú svoje podania druhej Zmluvnej strane na adresu uvedenú v záhlaví zmluvy, ak nedošlo k oznámeniu zmeny adresy spôsobom v súlade so Zmluvou o poskytnutí NFP. Pre prípad operatívnych potrieb Zmluvných strán alebo, ak tak určil Poskytovateľ, Zmluvné strany sa zaväzujú vzájomne písomne oznámiť svoje emailové adresy, resp. faxové čísla, ktoré budú v rámci tejto formy komunikácie záväzne používať.
4. V prípade, že si Zmluvná strana neprevezme zásielku zasielanú doporučenou poštou a uloženú na pošte, deň nasledujúci po uplynutí úložnej lehoty sa bude považovať za deň doručenia zásielky, aj keď sa adresát o obsahu uloženej zásielky nezozvedel. Pokiaľ nemožno zásielku doručiť adresátovi a zásielka nebola uložená na pošte,

zásielka sa považuje za doručenie momentom jej vrátenia odosielateľovi. V prípade elektronickej formy komunikácie alebo v prípade používania faxu sa podanie považuje za doručenie, len čo sa dostalo do sféry vplyvu adresáta.

5. Zmluvné strany si zároveň dohodli ako mimoriadny spôsob doručovania písomných zásielok doručovanie osobne alebo prostredníctvom kuriéra; takéto doručenie Poskytovateľovi je možné výlučne v úradných hodinách podateľne Poskytovateľa zverejnených verejne prístupným spôsobom.
6. Prijímateľ je zodpovedný za riadne označenie poštovej schránky na účely písomnej komunikácie Zmluvných strán.
7. Zmluvné strany sa zaväzujú, že vzájomná komunikácia bude prebiehať v slovenskom jazyku.
8. Pre počítanie lehôt platí, že do plynutia lehoty sa nezapočítava deň, keď došlo k skutočnosti určujúcej začiatok lehoty.
9. Lehoty určené podľa týždňov, mesiacov alebo rokov končia sa uplynutím toho dňa, ktorý sa svojím označením zhoduje s dňom, keď došlo k skutočnosti určujúcej začiatok lehoty, a ak ho v mesiaci niet, posledným dňom mesiaca. Ak koniec lehoty pripadne na sobotu, nedeľu alebo sviatok, je posledným dňom lehoty najbližší nasledujúci pracovný deň.
10. Lehota je zachovaná, ak sa posledný deň lehoty podanie odovzdá orgánu, ktorý má povinnosť ho doručiť alebo sa odošle emailom alebo faxom. Ak to Poskytovateľ vyžaduje, Prijímateľ má povinnosť doručiť do 5 dní podanie poštou.

#### Článok 14 OPRÁVNENÉ VÝDAVKY

1. Oprávnenými výdavkami sú všetky výdavky, ktoré sú nevyhnutné na Realizáciu aktivít Projektu tak, ako je uvedený v článku 2 zmluvy a ktoré spĺňajú nasledujúce podmienky:
  - a) vznikli v čase od Začatia prác na Projekte do Ukončenia prác na Projekte a v súvislosti s Realizáciou aktivít Projektu;
  - b) patria do skupiny výdavkov odsúhlaseného rozpočtu Projektu schváleného Výberovou komisiou;
  - c) spĺňajú podmienky oprávnenosti výdavkov v zmysle príslušnej Výzvy na predkladanie žiadostí o NFP, resp. iného dokumentu Poskytovateľa, ktorým sa určujú podmienky oprávnenosti výdavkov;
  - d) zodpovedajú cenám bežným na trhu v čase ich vzniku a v mieste ich vzniku;
  - e) sú podložené účtovnými dokladmi v zmysle zákona č. 431/2002 Z.z. o účtovníctve v znení neskorších predpisov a boli riadne zaúčtované;
  - f) navzájom sa časovo a vecne neprekrývajú a neprekrývajú sa aj s inými prostriedkami z verejných zdrojov;
  - g) v prípade prác, tovarov a služieb od tretích subjektov boli obstarané v súlade s ustanoveniami Zmluvy o poskytnutí NFP a všeobecne záväznými právnymi predpismi SR a EÚ;

h) boli vynaložené v súlade so Zmluvou o poskytnutí NFP, právnymi predpismi SR a EÚ.

2. Výdavky Prijímateľa deklarované v Žiadosti o platbu sú zaokrúhlené na dve desatinné miesta (1 eurocent).

## Článok 15 ÚČTY PRIJÍMATEĽA

1. Poskytovateľ zabezpečí poskytnutie NFP Prijímateľovi bezhotovostne na Prijímateľom stanovený účet (ďalej len „účet Prijímateľa“) vedený v EUR. Číslo účtu (vrátane predčíslia) a kód banky je uvedené v záhlaví zmluvy.
2. Prijímateľ je povinný udržiavať účet Prijímateľa otvorený a nesmie ho zrušiť až do prijatia záverečnej platby NFP od Poskytovateľa. Táto povinnosť sa vzťahuje aj na ostatné účty otvorené Prijímateľom podľa tohto článku VZP.
3. Ak má Prijímateľ poskytnutý úver na financovanie Projektu, zmena účtu Prijímateľa je možná až po písomnom súhlase banky, ktorá úver poskytla. Písomný súhlas banky podľa predchádzajúcej vety musí Prijímateľ doručiť Poskytovateľovi.
4. Prijímateľ môže realizovať úhrady oprávnených výdavkov aj z iných účtov otvorených Prijímateľom pri dodržaní podmienky existencie jedného účtu Prijímateľa určeného na príjem NFP. Prijímateľ je povinný Bezodkladne písomne oznámiť Poskytovateľovi identifikáciu takýchto účtov.
5. Výnosy vzniknuté na účte Prijímateľa sú príjmom Prijímateľa.

## Článok 16 PLATBY

1. Poskytovateľ zabezpečí poskytovanie NFP, resp. jeho časti (ďalej aj „platba“) systémom refundácie, pričom Prijímateľ je povinný uhradiť výdavky Dodávateľom Projektu z vlastných disponibilných zdrojov (t.j. aj zdrojov z úveru, pokiaľ používa takéto zdroje financovania v súlade s ostatnými podmienkami Zmluvy o poskytnutí NFP) a tie mu budú pri jednotlivých platbách refundované v pomernej výške k celkovým oprávneným výdavkom.
2. Poskytovateľ zabezpečí poskytnutie platby systémom refundácie výlučne na základe Žiadosti o platbu predloženej Prijímateľom v EUR. Formulár žiadosti o platbu tvorí prílohu tejto Zmluvy o poskytnutí NFP a má jasne definovanú formu. Žiadosť o platbu je Prijímateľ povinný odoslať prostredníctvom verejnej časti portálu ITMS. Prijímateľ takto elektronicky odoslanú žiadosť o platbu vytlačí v dvoch vyhotoveniach, podpíše, následne predloží jeden originál Poskytovateľovi a druhý si ponechá Prijímateľ. Žiadosť o platbu musí byť v súlade s rozpočtom Projektu a Prijímateľ v rámci formulára Žiadosti o platbu uvedie čerpanie rozpočtu projektu podľa skupiny výdavkov uvedených v prílohe č. 2 tejto Zmluvy.
3. Prijímateľ je povinný spolu so Žiadosťou o platbu predložiť aj minimálne jeden rovnopis originálu alebo kópiu faktúry, prípadne dokladu rovnocennej dôkaznej hodnoty a výpis z bankového účtu (originál alebo kópiu overenú pečiatkou a podpisom štatutárneho orgánu prijímateľa), potvrdzujúci uhradenie výdavkov deklarovaných v Žiadosti o platbu. Jeden rovnopis originálu faktúry, prípadne dokladu rovnocennej dôkaznej hodnoty a výpisu z bankového účtu, si ponecháva Prijímateľ. V prípade predloženia kópie účtovných dokladov, musí byť kópia overená pečiatkou a podpisom štatutárneho orgánu Prijímateľa.

4. Neaplikuje sa.
5. Prijímateľovi vznikne nárok na vyplatenie príslušnej platby iba v prípade, ak podá úplnú a správnu Žiadosť o platbu, a to až v momente schválenia súhrnnej Žiadosti o platbu Certifikačným orgánom. Nárok Prijímateľa na vyplatenie príslušnej platby vzniká len v rozsahu v akom Poskytovateľ rozhodne o oprávnenosti výdavkov Projektu.
6. Prijímateľ je povinný vo všetkých predkladaných Žiadostiach o platbu uvádzať výlučne výdavky, ktoré zodpovedajú podmienkam uvedeným v článku 14 VZP. Prijímateľ zodpovedá za pravosť, správnosť a kompletnosť údajov uvedených v Žiadosti o platbu. V prípade, že na základe nepravých alebo nesprávnych údajov uvedených v Žiadosti o platbu dôjde k vyplateniu platby, pôjde o porušenie finančnej disciplíny v zmysle § 31 Zákona o rozpočtových pravidlách.
7. Poskytovateľ je povinný vykonať kontrolu podľa § 24b a nasl. zákona č. 528/2008 Z. z. o pomoci a podpore poskytovanej z fondov EÚ v znení neskorších predpisov, článku 60 Nariadenia 1083 a článku 13 Nariadenia 1828. Kontrola Projektu zahŕňa administratívnu kontrolu a v prípade potreby kontrolu na mieste. Administratívna kontrola Žiadosti o platbu pozostáva z kontroly jej formálnej a vecnej správnosti. V rámci kontroly formálnej správnosti je Poskytovateľ povinný overiť pravdivosť, kompletnosť a správnosť vyplnenia Žiadosti o platbu. V prípade zistenia formálnych nedostatkov vyzve Poskytovateľ Prijímateľa, aby do 14 kalendárnych dní Žiadosť o platbu doplnil. V prípade zistenia závažných nedostatkov, alebo nedoplnenia požadovaných údajov v stanovenej lehote, Poskytovateľ Žiadosť o platbu zamietne. V prípade, ak sa Poskytovateľ rozhodne počas výkonu administratívnej kontroly vykonať kontrolu na mieste, lehoty na administratívnu kontrolu žiadosti o platbu sú pozastavené.
8. V rámci kontroly vecnej správnosti je Poskytovateľ povinný kontrolovať realnosť, oprávnenosť, správnosť, aktuálnosť a neprekryvanie sa nárokováných výdavkov. Poskytovateľ je taktiež povinný overiť, či požadovaná suma v Žiadosti o platbu zodpovedá údajom uvedeným v priložených dokladoch a či táto suma zároveň zodpovedá rozpočtu Projektu. Pri kontrole matematickej správnosti sa overuje správnosť údajov o dodaných tovaroch, službách a prácach vo vzťahu k množstvu alebo objemu a jednotkovej cene, súčet jednotlivých položiek uvedených na predloženej faktúre alebo inom relevantnom účtovnom doklade. Overuje sa aj súlad s Právnymi predpismi SR a EÚ (verejné obstarávanie, ochrana životného prostredia, rovnosť príležitostí, publicita, OVS). V prípade potreby vykoná Poskytovateľ kontrolu na mieste podľa článku 12 VZP.
9. Ak Prijímateľovi vznikol nárok na vyplatenie platby, Poskytovateľ zabezpečí vyplatenie NFP, resp. jeho časti na účet Prijímateľa v lehote určenej v Systéme finančného riadenia, ktorá sa počíta odo dňa, kedy bola Poskytovateľovi doručená úplná a správna Žiadosť o platbu spolu s požadovanými dokumentmi. Za deň doručenia Žiadosti o platbu sa považuje deň registrácie úplnej a správnej Žiadosti o platbu u Poskytovateľa.
10. Deň pripísania platby na účet Prijímateľa sa považuje za deň čerpania NFP, resp. jeho časti.
11. V prípade, že Prijímateľ uhradza výdavky spojené s Projektom v inej mene ako EUR, príslušné účtovné doklady vystavené Dodávateľom Projektu v cudzej mene sú Poskytovateľom preplácané formou refundácie v EUR. Prijímateľ zahrnie do



Žiadosti o platbu výdavok prepočítaný na EUR kurzom banky platným v deň odpísania prostriedkov z účtu prijímateľa (v prípade prevodu peňažných prostriedkov v cudzej mene z účtu zriadeného Prijímateľom v EUR na účet Dodávateľa Projektu zriadeného v cudzej mene) alebo referenčným výmenným kurzom určeným a vyhláseným Európskou centrálnou bankou v deň predchádzajúci dňu odpísania prostriedkov z účtu zriadeného Prijímateľom (pri prevode peňažných prostriedkov v cudzej mene z účtu zriadeného Prijímateľom v cudzej mene na účet Dodávateľa Projektu zriadeného v rovnakej cudzej mene). Pri použití výmenného kurzu pre potreby prepočtu sumy výdavkov uhrádzaných prijímateľom v cudzej mene je potrebné postupovať v súlade s §24 zákona č.431/2002 Z.z. o účtovníctve v znení neskorších predpisov. Prípadné kurzové rozdiely znáša Prijímateľ, pričom účtovný rozdiel v účtovníctve Prijímateľa medzi sumou v deň zaúčtovania záväzku voči Dodávateľovi Projektu a sumou v deň úhrady záväzku Dodávateľovi Projektu je považovaný za oprávnený výdavok.

12. Poskytovateľ je oprávnený zvýšiť alebo znížiť výšku Žiadosti o platbu z technických dôvodov na strane Poskytovateľa maximálne do výšky 1 EUR v rámci jednej Žiadosti o platbu. Ustanovenie článku 3 ods. 3.2. zmluvy týmto nie je dotknuté.

#### Článok 17 UCHOVÁVANIE DOKUMENTOV

1. Prijímateľ je povinný uchovávať Dokumentáciu k Projektu do 31.8.2020 a do tejto doby strieť výkon kontroly/auditov zo strany oprávnených osôb v zmysle článku 12 VZP. Stanovená doba do 31.8.2020 môže byť automaticky predĺžená (t.j. bez potreby vyhotovovania osobitného dodatku k tejto zmluve, len na základe oznámenia Poskytovateľa Prijímateľovi) v prípade, ak nastanú skutočnosti uvedené v článku 90 Nariadenia 1083 o čas trvania týchto skutočností.

#### Článok 18 ZMENA VZP

1. Poskytovateľ je oprávnený meniť a dopĺňať tieto VZP. Každú takúto zmenu alebo doplnenie je povinný oznámiť Prijímateľovi. Prijímateľ vyjadrí svoj súhlas so zmenou alebo doplnením VZP oznámením o ich písomnej akceptácii alebo konkludentným prejavom vôle spočívajúcim vo vykonaní faktických alebo právnych úkonov, ktorými pokračuje v zmluvnom vzťahu s Poskytovateľom po zmene VZP. Ide najmä o pokračovanie v Realizácii aktivít Projektu, zasielanie monitorovacích správ Poskytovateľovi, zaslanie Žiadosti o platbu, prijatie platby NFP od Poskytovateľa a pod. Od tohto okamihu sa zmluvný vzťah medzi Poskytovateľom a Prijímateľom spravuje takto zmenenými ustanoveniami.
2. V prípade nesúhlasu so zmenenými alebo doplnenými VZP je Prijímateľ oprávnený odstúpiť od Zmluvy o poskytnutí NFP zaslaním písomného oznámenia o tejto skutočnosti Poskytovateľovi.
3. Dohodou Zmluvných strán obsiahnutou v ods. 1. a 2. tohto článku VZP nie sú dotknuté ustanovenia článku 6, ods. 6.1 až 6.9 zmluvy.

**PREDMET PODPORY NFP****1. Všeobecné informácie o Projekte**

Názov Projektu	Zvýšenie konkurencieschopnosti BOPAL, s.r.o. zavedením ucelenej inovatívnej technológie spracovania profilov	
Kód ITMS	25110120461	
Operačný program	2510002 OP Konkurencieschopnosť a Hospodársky rast	
Spolufinancovaný z	ERDF a ŠR	
Prioritná os	1 – Inovácie a rast konkurencieschopnosti	
Opatrenie	1.1 – Inovácie a technologické transfery	
Prioritná téma	Podiel prioritnej témy z celkových výdavkov Projektu (%)	Forma financovania
Iné opatrenia na podporu výskumu, inovácie a podnikania v MSP	100	Nenávratná dotácia
Hospodárska činnosť	Podiel hospodárskej činnosti z celkových výdavkov Projektu (%)	Územná oblasť
Nešpecifikované výrobné odvetvia	100	Vidiecke oblasti (iné ako horské, ostrovné alebo riedko a veľmi riedko osídlené oblasti)

**2. Miesto realizácie Projektu**

NUTS II	Západné Slovensko
NUTS III	Nitriansky kraj
Okres	Topoľčany
Obec	Nemčice
Ulica	
Číslo	

**3. Ciele Projektu**

Cieľ projektu	Zvýšenie konkurencieschopnosti zavedením ucelenej inovatívnej technológie formátovania, laminovania a kontinuálnej potlačie plastových a hliníkových profilov
Špecifický cieľ projektu 1	Rast pridanej hodnoty
Špecifický cieľ projektu 2	Rozšírenie portfólia vyrábaných produktov
Špecifický cieľ projektu 3	Vytvorenie nových pracovných miest
Špecifický cieľ projektu 4	Zvýšenie tržieb a zisku
Špecifický cieľ projektu 5	Zvýšenie výrobnéj kapacity

**4. Merateľné ukazovatele Projektu**

Typ	Názov indikátora	Merná jednotka	Východisková hodnota	Rok	Plánovaná hodnota	Rok
Výsledok	Počet inovovaných výrobných postupov	Počet	0,00	2011	1,00	2012
	Počet novovytvorených pracovných miest	Počet	0,00	2011	3,00	2012
	Počet novovytvorených pracovných miest obsadených mužmi	Počet	0,00	2011	2,00	2012
	Počet novovytvorených pracovných miest obsadených ženami	Počet	0,00	2011	1,00	2012
	Počet vytvorených pracovných miest cielene pre MRK	Počet	0,00	2011	1,00	2012
Dopad	Nárast pridanej hodnoty	Eur	159 629,00	2007	550 000,00	2017
	Nárast tržieb	Eur	3 125 232,00	2007	6 250 000,00	2017
	Počet novovytvorených pracovných miest	Počet	3,00	2012	3,00	2017
	Počet novovytvorených pracovných miest obsadených mužmi	Počet	2,00	2012	2,00	2017
	Počet novovytvorených pracovných miest obsadených ženami	Počet	1,00	2012	1,00	2017

Počet vytvorených pracovných miest cielene pre MRK	Počet	1,00	2012	1,00	2017
--	-------	------	------	------	------

### Merateľné ukazovatele Projektu s relevanciou k horizontálnym prioritám

Typ	Názov indikátora	Merná jednotka	Východisková hodnota	Rok	Plánovaná hodnota	Rok
<b>Horizontálna priorita informačná spoločnosť</b>						
Výsledok						
Dopad						
<b>Horizontálna priorita trvalo udržateľný rozvoj</b>						
Výsledok	Počet inovovaných výrobných postupov	Počet	0,00	2011	1,00	2012
	Počet novovytvorených pracovných miest	Počet	0,00	2011	3,00	2012
Dopad	Počet novovytvorených pracovných miest	Počet	3,00	2012	3,00	2017
<b>Horizontálna priorita marginalizované rómske komunity</b>						
Výsledok	Počet novovytvorených pracovných miest cielene pre MRK	Počet	0,00	2011	1,00	20112
Dopad	Počet novovytvorených pracovných miest cielene pre MRK	Počet	1,00	2012	1,00	2017
<b>Horizontálna priorita rovnosť príležitostí</b>						
Výsledok	Počet novovytvorených pracovných miest obsadených ženami	Počet	0,00	2011	1,00	2012
	Počet novovytvorených pracovných miest obsadených mužmi	Počet	0,00	2011	2,00	2012
Dopad	Počet novovytvorených pracovných miest obsadených ženami	Počet	1,00	2012	1,00	2017
	Počet novovytvorených pracovných miest obsadených mužmi	počet	2,00	2012	2,00	2017

### 5. Aktivity a príspevok aktivít k výsledkom Projektu

Názov aktivity	Väzba na merateľný ukazovateľ výsledku (názov merateľného ukazovateľa výsledku)	Merná jednotka	Počet jednotiek
<b>Hlavné aktivity (číslo / názov)</b>			
1	Dodanie inovatívnej technológie – formátovacia linka na panely ADVANCE 215 DSXE	Počet novovytvorených výrobných postupov	počet
2	Dodanie inovatívnej technológie – obalovacia kontinuálna lepiaca linka NWA.1050.7000	Počet novovytvorených pracovných miest	počet
3	Dodanie inovatívnej technológie – zariadenie na kontinuálne olepovanie profilov NWA.300.7000	Počet novovytvorených pracovných miest obsadených mužmi	počet
4	Dodanie inovatívnej technológie – zariadenie pre bezdotykovú potlač profilov PB-E serie	Počet novovytvorených pracovných miest obsadených ženami	počet
5	Dodanie inovatívnej technológie – zariadenie pre extrúziu dvojložkového PU D-DYNAMIX-40	Počet vytvorených pracovných miest cielene pre MRK	počet
6	Dodanie inovatívnej technológie – zvlhčovacie zariadenie MC MULTIZONE		1

## 6. Časový rámec realizácie aktivít Projektu

Názov aktivity	Začiatok realizácie aktivity (MM/RRRR)	Ukončenie realizácie aktivity (MM/RRRR)
<b>Hlavné aktivity (max. 100 znakov pre každú aktivitu)</b>		
dodanie inovatívnej technológie – formátovacia linka na panely ADVANCE 215 DSXE	09/2011	09/2012
dodanie inovatívnej technológie – obalovacia kontinuálna lepiaca linka NWA.1050.7000	09/2011	09/2012
dodanie inovatívnej technológie – zariadenie na kontinuálne olepovanie profilov NWA.300.7000	09/2011	09/2012
dodanie inovatívnej technológie – zariadenie pre bezdotykovú potlač profilov PB-E serie	09/2011	09/2012
dodanie inovatívnej technológie – zariadenie pre extrúziu dvojzložkového PU D-DYNAMIX-40	09/2011	09/2012
dodanie inovatívnej technológie – zvlhčovanie zariadenie MC MULTIZONE	09/2011	09/2012
<b>Podporné aktivity</b>		
Riadenie projektu	09/2011	09/2012
Publicita a informovanosť	09/2011	09/2012

## 7. Rozpočet projektu

Skupina výdavkov	Oprávnené výdavky (v EUR)	Neoprávnené výdavky (v EUR)	Celkové výdavky projektu (v EUR)	Názov aktivity
713004 Nákup prevádzkových strojov, prístrojov, zariadení, techniky a náradia	908 799,00	0,00	908 799,00	dodanie inovatívnej technológie – formátovacia linka na panely ADVANCE 215 DSXE
				dodanie inovatívnej technológie – obalovacia kontinuálna lepiaca linka NWA.1050.7000
				dodanie inovatívnej technológie – zariadenie na kontinuálne olepovanie profilov NWA.300.7000
				dodanie inovatívnej technológie – zariadenie pre bezdotykovú potlač profilov PB-E serie
				dodanie

				inovatívnej technológie – zariadenie pre extrúziu dvojzložkového PU D-DYNAMIX-40
				dodanie inovatívnej technológie – zvlhčovanie zariadenie MC MULTIZONE
CELKOVO	908 799,00	0,00	908 799,00	

### 8. Rozpočet realizácie jednotlivých aktivít

Aktivita		Oprávnené výdavky	Neoprávnené výdavky	Výdavky celkovo
Hlavné aktivity (číslo / názov)				
1	Dodanie inovatívnej technológie – obalovacia kontinuálna lepiaca linka NWA.1050.7000	369 900,00	0,00	369 900,00
2	Dodanie inovatívnej technológie – zvlhčovacie zariadenie MC MULTIZONE	25 400,00	0,00	25 400,00
3	Dodanie inovatívnej technológie – formátovacia linka na panely ADVANCE 215 DSXE	96 000,00	0,00	96 000,00
4	Dodanie inovatívnej technológie – zariadenie pre extrúziu dvojzložkového PU D-DYNAMIX-40	275 600,00	0,00	275 600,00
5	Dodanie inovatívnej technológie – zariadenie na kontinuálne olepovanie profilov NWA.300.7000	96 500,00	0,00	96 500,00
6	Dodanie inovatívnej technológie – zariadenie pre bezdotykovú potlač profilov PB-E série	45 399,00	0,00	45 399,00
Podporné aktivity				
	Riadenie projektu	0,00	0,00	0,00
	Publicita a informovanosť	0,00	0,00	0,00
CELKOVO			0,00	908 799,00

## Žiadosť o povolenie vykonania zmeny v zmluve o poskytnutí nenávratného finančného príspevku

Žiadosť o povolenie vykonanie zmeny v zmluve o poskytnutí nenávratného finančného príspevku registračné číslo ..... k projektu:

- názov projektu .....
- kód projektu .....

Prijímateľ – názov .....

Prijímateľ – sídlo .....

Prijímateľ pomoci – IČO / DIČ .....

***Týmto žiadam o vykonanie nasledovnej zmeny<sup>1</sup>:***

Pôvodné znenie:

Navrhované znenie:

Zdôvodnenie žiadosti o zmenu:

.....  
Meno a priezvisko štatutárneho zástupcu,  
podpis, pečiatka

Dátum:

.....  
<sup>1</sup> Napr.: adresy, harmonogramu realizácie činností, atď.

## NEVYPLŇA PRIJÍMATEĽ

### Sprostredkovateľský orgán / Riadiacim orgánom:

Dátum prijatia: .....

Prijal (meno a priezvisko zamestnanca):.....

Podpis: .....

Odporúčanie relevantného zamestnanca vykonávateľa k predmetnej zmene: .....

Termín vybavenia: .....

Odporúčania relevantných útvarov MH SR/pracovných skupín<sup>2</sup>:.....

Termín vybavenia: .....

Zmenu v Zmluve o poskytnutí NFP **s c h v a ľ u j e m / n e s c h v a ľ u j e m.**

Dátum: .....

Meno a podpis štatutárneho zástupcu/zodpovednej osoby vykonávateľa:.....

---

<sup>2</sup> V prípade, že vykonávateľ konzultuje zmenu projektu s odborných útvarmi MH SR, resp. na úrovni pracovnej skupiny stanoviská odborných útvarov MH SR, resp. závery zo zasadnutia pracovnej skupiny tvoria prílohu tohto dokumentu.

## HLÁSENIE O ZAČATÍ REALIZÁCIE PROJEKTU

**Názov prijímateľa:**

**Názov projektu:**

**Kód projektu /ITMS/:**

Práce na projekte (*názov projektu*) začali dňa DD.MM.RRRR<sup>1</sup>:

- začatím stavebných prác na Projekte;
- vznikom prvej záväznej povinnosti objednať zariadenie v rámci Projektu, ktorou sa rozumie vystavenie písomnej objednávky v zmysle uzavretej zmluvy s dodávateľom Prijímateľa a v prípade, že zmluva s dodávateľom Prijímateľa vystavenie objednávky nepredpokladá, dňom nadobudnutia účinnosti prvej takejto zmluvy s dodávateľom Prijímateľa;
- začatím poskytovania služieb týkajúcich sa Projektu;
- začatím riešenia výskumnej a/alebo vývojovej úlohy v rámci Projektu,

V ....., dňa DD.MM.RRRR

Podpis: .....

Meno a priezvisko štatutárneho orgánu/zástupcu<sup>2</sup> Prijímateľa

<sup>1</sup> Krížikom označte aktivitu, ktorou začali práce na projekte a uveďte dátum viažuci sa k vami označenej možnosti.

<sup>2</sup> Nehodiace sa prečiarknite



1  
E  
I

C  
R  
O  
S  
S  
7  
P

I  
R  
M

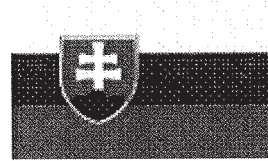

## NÁZOV RIADIACEHO ORGÁNU

# MONITOROVACIA SPRÁVA PROJEKTU<sup>1</sup>

Názov projektu	
Kód ITMS	
Kód rozhodnutia EK	
Prijímateľ	

Operačný program	
Prioritná os	
Opatrenie	
Kód výzvy	
Schéma štátnej pomoci/schéma de minimis	
Názov lokálnej stratégie komplexného prístupu	

Typ monitorovacej správy <sup>2</sup>	
Poradové číslo monitorovacej správy	
Monitorované obdobie	



OPERAČNÝ PROGRAM  
KONKURENCIESCHOPNOSŤ  
A HOSPODÁRSKY RAST

<sup>1</sup> Polia zvýraznené žltou farbou sú automaticky vyplňané ITMS. Prijímateľ vyplňa iba nezvýraznené polia.

<sup>2</sup> Priebežná / záverečná.

**A. ZÁKLADNÉ ÚDAJE O PROJEKTE**

1. Miesto realizácie projektu			
Región (NUTS II):		Vyšší územný celok (NUTS III):	
Okres	Obec	Ulica	Číslo
Existencia marginalizovaných rómskych komúní		<input type="checkbox"/> áno <input type="checkbox"/> nie	

2. Príspevok k horizontálnym prioritám	
Informačná spoločnosť	<input type="checkbox"/> áno <input type="checkbox"/> nie
Trvalo udržateľný rozvoj	<input type="checkbox"/> áno <input type="checkbox"/> nie
Marginalizované rómske komunity	<input type="checkbox"/> áno <input type="checkbox"/> nie
Rovnosť príležitostí	<input type="checkbox"/> áno <input type="checkbox"/> nie

3. Finančný a časový rámec realizácie projektu			
Časový rámec realizácie projektu	Plánovaný stav (MM/RRRR)		Skutočný stav (MM/RRRR)
Začiatok realizácie aktivít projektu <sup>3</sup>			
Ukončenie realizácie aktivít projektu <sup>4</sup>			
Celkové oprávnené výdavky projektu	Plánovaný <sup>5</sup> stav (v EUR)	Skutočný stav <sup>6</sup> (v EUR)	Stav realizácie projektu (v %)

<sup>3</sup> T. j. Začatie prác na projekte

<sup>4</sup> Ukončenie realizácie poslednej aktivity projektu. Vyplňané prijímateľom iba v prípade Záverečnej monitorovacej správy.

<sup>5</sup> V zmysle Zmluvy o poskytnutí NFP v platnom znení.

<sup>6</sup> Súčet sumy fakturovaných tovarov, prác a služieb a sumy vlastných výkonov za obdobie od začiatku realizácie projektu do konca daného monitorovaného obdobia (vyplňané automaticky ITMS na základe sumárneho údaju (riadok "spolu") z. tab. č. 5 stĺpec b).

**B. ÚDAJE O REALIZÁCIÍ PROJEKTU**

4. Časová realizácia aktivít projektu				
Názov aktivity	Začiatok realizácie aktivity (MM/RRRR)		Ukončenie realizácie aktivity (MM/RRRR)	
	Plánovaný stav <sup>7</sup>	Skutočný stav	Plánovaný stav <sup>8</sup>	Skutočný stav <sup>9</sup>
Hlavné aktivity				
Aktivita 1				
Aktivita 2				
Aktivita 3				
Aktivita 4				
Aktivita n				
Podporné aktivity				
Riadenie projektu				
Publicita a informovanosť				

5. Finančná realizácia aktivít projektu						
Názov aktivity	Oprávnené výdavky (v EUR)		Oprávnené výdavky deklarovane v ŽoP (v EUR)		Stav realizácie aktivít projektu (v %)	
	(a)	(b)	(c)	(d)	(e)	(f)
	Plánovaný stav <sup>10</sup>	Skutočný stav <sup>11</sup>	Žiadané výdavky	Výdavky uhradené prijímateľovi	Podiel skutočne vzniknutých výdavkov z plánovaných oprávnených výdavkov ((b/a)x100)	Podiel žiadaných výdavkov z plánovaných oprávnených výdavkov ((c/a)x100)
Hlavné aktivity						
Aktivita 1						
Aktivita 2						
Aktivita 3						
Aktivita 4						
Aktivita n						
Podporné aktivity						
Riadenie projektu						
Publicita a informovanosť						
Spolu						

6. Vecná realizácia aktivít projektu <sup>12</sup>					
Názov aktivity	Názov merateľného ukazovateľa výsledku	Merná jednotka	Počet jednotiek		Stav realizácie aktivít projektu (v %) <sup>13</sup>
			Plánovaný stav <sup>14</sup>	Skutočný stav <sup>15</sup>	
Hlavné aktivity					

<sup>7</sup> V zmysle Zmluvy o poskytnutí NFP v platnom znení.

<sup>8</sup> V zmysle Zmluvy o poskytnutí NFP v platnom znení.

<sup>9</sup> V prípade neukončenia realizácie danej aktivity ku konečnému termínu monitorovaného obdobia sa uvádza „prebieha“.

<sup>10</sup> V zmysle Zmluvy o poskytnutí NFP v platnom znení.

<sup>11</sup> Uvádza sa súčet sumy fakturovaných tovarov, prác a služieb a sumy vlastných výkonov za obdobie od začiatku realizácie aktivity projektu do konca daného monitorovaného obdobia (t.j. všetky oprávnené výdavky projektu vzniknuté za obdobie od začiatku realizácie aktivity projektu do konca daného monitorovaného obdobia, nie iba oprávnené výdavky, ktoré boli deklarovane v predložených žiadostiach o platbu).

<sup>12</sup> Tabuľka sa vyplňa aj v rámci Priebežnej, aj v rámci Záverečnej monitorovacej správy projektu

Vyjadrenie príspevku aktivít projektu k výsledkom projektu charakterizovaných prostredníctvom merateľných ukazovateľov výsledku.

<sup>13</sup> Pomer skutočného stavu ku plánovanému stavu hodnoty (počtu jednotiek) merateľného ukazovateľa výsledku projektu vyjadreného v percentách.

Aktivita 1					
Aktivita 2					
Aktivita 3					
Aktivita 4					
Aktivita n					

7. Merateľné ukazovatele projektu <sup>16</sup>						
Typ	Názov merateľného ukazovateľa	Merná jednotka	Počet jednotiek			Stav realizácie projektu (v %) <sup>17</sup>
			Východiskový stav <sup>18</sup>	Plánovaný stav <sup>19</sup>	Skutočný stav <sup>20</sup>	
Výsledok						

8. Merateľné ukazovatele projektu s relevanciou k horizontálnym prioritám <sup>21</sup>						
Typ	Názov merateľného ukazovateľa	Merná jednotka	Počet jednotiek			Stav realizácie projektu (v %) <sup>22</sup>
			Východiskový stav <sup>23</sup>	Plánovaný stav <sup>24</sup>	Skutočný stav <sup>25</sup>	
Horizontálna priorita informačná spoločnosť						
Výsledok						
Horizontálna priorita trvalo udržateľný rozvoj						
Výsledok						
Horizontálna priorita marginalizované rómske komunity						
Výsledok						
Horizontálna priorita rovnosť príležitostí						
Výsledok						

<sup>14</sup> V zmysle Zmluvy o poskytnutí NFP v platnom znení.

<sup>15</sup> T. j. kumulatívna nameraná hodnota.

<sup>16</sup> V zmysle Zmluvy o poskytnutí NFP.

<sup>17</sup> Pomer skutočného stavu ku plánovanému stavu hodnoty (počtu jednotiek) merateľného ukazovateľa výsledku projektu vyjadreného v percentách.

<sup>18</sup> V zmysle Zmluvy o poskytnutí NFP v platnom znení.

<sup>19</sup> V zmysle Zmluvy o poskytnutí NFP v platnom znení.

<sup>20</sup> Uvádza sa kumulatívna hodnota merateľného ukazovateľa výsledku nameraná ku koncu daného monitorovaného obdobia. Vypĺňa sa aj v rámci Priebežnej aj Záverečnej monitorovacej správy Projektu.

<sup>21</sup> Príspevok projektu k jednotlivým horizontálnym prioritám vyjadrený prostredníctvom merateľného ukazovateľa/merateľných ukazovateľov výsledku v zmysle Zmluvy o poskytnutí NFP.

<sup>22</sup> Pomer skutočného stavu ku plánovanému stavu hodnoty (počtu jednotiek) merateľného ukazovateľa výsledku vyjadreného v percentách.

<sup>23</sup> V zmysle Zmluvy o poskytnutí NFP v platnom znení.

<sup>24</sup> V zmysle Zmluvy o poskytnutí NFP v platnom znení.

<sup>25</sup> Uvádza sa kumulatívna hodnota merateľného ukazovateľa výsledku nameraná ku koncu daného monitorovaného obdobia. Vypĺňa sa aj v rámci Priebežnej aj Záverečnej monitorovacej správy Projektu.

**9. Identifikácie problémov, resp. nesúladu skutočného a plánovaného stavu časovej, vecnej a finančnej realizácie aktivít projektu<sup>26</sup>**

Hlavné aktivity	
Aktivita 1	
Aktivita 2	
Aktivita n	
Podporné aktivity	
Riadenie projektu	
Publicita a informovanosť	

**10. Príjmy projektu<sup>27</sup>**

Celkové príjmy projektu v monitorovanom období <sup>28</sup> (v EUR)	
Prevádzkové výdavky projektu v monitorovanom období <sup>29</sup> (v EUR)	
Čisté príjmy projektu v monitorovanom období <sup>30</sup> (v EUR)	
Kumulované čisté príjmy projektu od začiatku realizácie projektu <sup>31</sup> (v EUR)	

<sup>26</sup> Uvádza sa popis identifikovaných problémov (interných, externých) spojených s realizáciou aktivít projektu vrátane popisu príčiny ich vzniku, možných negatívnych dopadov na ciele, merateľné ukazovatele, rozpočet a harmonogram projektu a prijatých/navrhovaných opatrení na eliminovanie týchto problémov. Zároveň sa v tejto časti uvádza aj popis prípadných predpokladaných problémov v nasledovnom monitorovacom období.

<sup>27</sup> Relevantné pre projekty generujúce príjmy v zmysle čl. 55 Nariadenia Rady (ES) č. 1083/2006 (netýka sa projektov podliehajúcim pravidlám štátnej pomoci).

<sup>28</sup> Uvádzajú sa celkové príjmy projektu v pôsobnosti čl. 55 Nariadenia Rady (ES) č. 1083/2006 vytvorené v dôsledku realizácie projektu v monitorovanom období, t. j. peňažné príjmy priamo hradené užívateľmi za tovar a/alebo služby poskytované projektom, napríklad poplatky za používanie infraštruktúry, predaj alebo prenájom pozemkov alebo budov alebo poplatky za poskytovanie služieb. Medzi príjmy projektu patria aj úroky pripísané na projektovom účte.

<sup>29</sup> Uvádzajú sa prevádzkové výdavky projektu v monitorovanom období, ktoré zahŕňajú všetky výdavky na nákup tovaru a služieb (priame výrobné náklady, administratívne výdavky, výdavky na tržby a distribúciu). Súčasťou prevádzkových výdavkov môžu byť aj ďalšie výdavky vzniknuté počas prevádzkovej fázy projektu (napr. obnova zariadenia s kratšou životnosťou, výnimočná údržba). Z prevádzkových výdavkov musia byť vyňaté všetky položky, ktoré nezvyšujú efektívne peňažné výdavky – nie sú v cash flow projektu (napr. odpisy, rezervy pre nepredvídané straty, rezervy na budúce náklady) a finančné náklady - platby úrokov.

<sup>30</sup> Uvádzajú sa čisté príjmy projektu v monitorovanom období, ktoré predstavujú rozdiel medzi celkovými príjmami projektu a prevádzkovými výdavkami projektu. V prípade monitorovaného obdobia, ktoré sa prekrýva s posledným referenčným rokom finančnej analýzy, sa príjmy zvyšujú o prípadnú zostatkovú hodnotu investície.

<sup>31</sup> Uvádzajú sa čisté príjmy projektu za obdobie od začiatku realizácie projektu do konca monitorovaného obdobia.

11. Príspevok projektu k zamestnanosti <sup>32</sup>	
Počet vytvorených pracovných miest <sup>33</sup>	
Počet udržaných pracovných miest <sup>34</sup>	

12. Publicita projektu <sup>35</sup>

13. Doplnujúce informácie <sup>36</sup>

14. Odhad oprávnených výdavkov projektu na nasledovné monitorovacie obdobie					
Oprávnené výdavky deklarované v ŽoP (v EUR) <sup>37</sup>	rok	1Q	2Q	3Q	4Q
	n				
	n+1				

<sup>32</sup> Vypĺňa sa aj v rámci Priebežnej aj Záverečnej monitorovacej správy Projektu.

<sup>33</sup> Kvantifikácia počtu pracovných miest vytvorených priamo v dôsledku realizácie projektu.

<sup>34</sup> Kvantifikácia počtu pracovných miest, ktoré by v prípade nerealizovania projektu zanikli. Do stavu sa nezapočítavajú novovytvorené pracovné miesta v dôsledku realizácie projektu.

<sup>35</sup> Stručný popis činností vykonaných v monitorovanom období na zabezpečenie publicity projektu (max. 1500 znakov).

<sup>36</sup> Uvádza sa doplnujúce informácie k realizácii projektu. Konkrétny obsah tejto časti monitorovacej správy projektu definuje podľa potreby SORO (napr. popis zapojenia partnerov žiadateľa do projektu).

<sup>37</sup> Uvádza sa predpokladaná suma oprávnených výdavkov deklarovaných v žiadosti/žiadostiach o platbu za nasledovné monitorovacie obdobie v členení podľa kalendárnych štvrtkov. Vypĺňajú sa tie kalendárne štvrtky, ktoré pokrýva (aj čiastočne) nasledovné monitorovacie obdobie. V prípade zálohových platieb a predfinancovaní sa uvádza iba predpokladaná suma oprávnených výdavkov deklarovaných v zúčtovaniach zálohových platieb, resp. predfinancovaní (t.j. neuvádza sa suma oprávnených výdavkov deklarovaných v žiadostiach o platbu na zálohu, resp. predfinancovanie).

**C. Zoznam príloh k monitorovacej správe**

<b>15. Zoznam príloh k monitorovacej správy</b>	
<b>P.č.</b>	<b>Názov prílohy</b>
1.	
2.	
3.	
4.	
5.	
6.	
7.	
8.	
n.	



**D. Čestné vyhlásenie prijímateľa****16. Čestné vyhlásenie prijímateľa**

Ja, dolu podpísaný prijímateľ (štatutárny orgán prijímateľa alebo splnomocnený zástupca<sup>38</sup>) čestne vyhlasujem, že:

- všetky mnou uvedené informácie v predloženej monitorovacej správe, vrátane príloh, sú úplné, pravdivé a správne,
- projekt je implementovaný v súlade so schválenou žiadosťou o nenávratný finančný príspevok a v súlade s uzavretou zmluvou o poskytnutí nenávratného finančného príspevku v znení neskorších dodatkov k zmluve.

Som si vedomý dôsledkov, ktoré môžu vyplývať z uvedenia nepravdivých alebo neúplných údajov. Zaväzujem sa bezodkladne písomne informovať o všetkých zmenách, ktoré sa týkajú uvedených údajov a skutočností.

Titul, meno a priezvisko

štatutárneho orgánu prijímateľa: .....

Miesto podpisu: ..... Dátum podpisu: .....

Podpis štatutárneho orgánu: .....

Titul, meno a priezvisko osoby

zodpovednej za prípravu monitorovacej správy projektu: .....

Miesto podpisu: ..... Dátum podpisu: .....

Podpis osoby zodpovednej za prípravu monitorovacej správy projektu: .....

Kontaktné údaje osoby zodpovednej za prípravu monitorovacej správy projektu:

E-mail: .....

Telefón: .....

<sup>38</sup> Zástupca splnomocnený na základe písomnej plnej moci podpísanej štatutárnym orgánom prijímateľa.

Výklad k tabuľke č. 11 Monitorovacej správy projektu

Počet vytvorených pracovných miest – predstavuje čistý prírastok pracovných miest obsadených mužmi alebo ženami v subjekte prijímateľa za sledované obdobie. Vytvorené pracovné miesta musia vzniknúť v priamej súvislosti s realizovaným podporeným projektom, t.j. bez realizácie podporeného projektu by nevznikli. Medzi vytvorené pracovné miesta patria aj pracovné miesta vzniknuté v dôsledku nárastu miery využívania kapacít podporených projektom. Vykazovanie hodnôt v tabuľke č. 11 Monitorovacej správy projektu nie je prepojené s národným číselníkom projektových ukazovateľov a slúži len na štatistický zber údajov.

Vytvorené pracovné miesto je také miesto:

- a) ktoré je obsadené vlastným zamestnancom prijímateľa po dobu minimálne 365 dní od svojho vzniku;
- b) ktoré za uplynulých 365 kalendárnych dní nebolo neobsadené viac ako 60 kalendárnych dní;
- c) môže mať charakter plného alebo čiastkového pracovného úväzku v zmysle osobitných právnych predpisov. Za účelom vykazovania počtov vytvorených pracovných miest sa pracovné miesta prepočítavajú na plné pracovné úväzky;
- d) ktoré nie je obsadené SZČO. SZČO nijakým spôsobom nevstupujú do tejto evidencie;
- e) ktoré neexistovalo pred realizáciou podporeného projektu a vzniklo len v jeho dôsledku. Za takéto pracovné miesto sa nepovažuje také miesto, ktoré existovalo ešte pred realizáciou podporeného projektu, ale bolo neobsadené;
- f) ktoré je obsadené na základe trvalého pracovného pomeru ustanoveného osobitnými právnymi predpismi. Za trvalý pracovný pomer sa nepovažuje zastupovanie na materskej dovolenke, vykonávanie práce na dohodu alebo pracovnoprávne vzťahy mimo pracovného pomeru;
- g) o ktorom existuje kompletná a preukázateľná evidencia záznamov odvodov do relevantných fondov (napr. sociálna poisťovňa, zdravotná poisťovňa,...) a platná zmluva v zmysle osobitných právnych predpisov;
- h) ktoré nie je obsadené zamestnancami subjektu prijímateľa, ktorí zodpovedajú výlučne za implementáciu a riadenie projektu;

Vykazovanie počtu vytvorených pracovných miest:

- a) sa vykonáva prostredníctvom Tabuľky č. 11, prílohy Systému riadenia ŠF a KF na programové obdobie 2007 – 2013 č. 423-1 Monitorovacia správa projektu. Mernou jednotkou je „počet“;
- b) Vykazovanie existencie vytvoreného pracovného miesta sa vzťahuje na obdobie realizácie projektu a obdobie udržateľnosti projektu, a je monitorované na ročnej báze k 31.12. za predchádzajúci kalendárny rok;
- c) pracovné miesto obsadené osobou pracujúcou na základe plného pracovného úväzku sa vykazuje ako jedno vytvorené pracovné miesto. Pracovné miesto obsadené osobou pracujúcou na základe čiastkového pracovného úväzku sa vykazuje ako 0,5 vytvoreného pracovného miesta, teda  
2 čiastkové úväzky = 1 plný úväzok = 1 vytvorené pracovné miesto;
- d) pracovné miesto vytvorené v dôsledku realizácie projektu a obsadené počas monitorovaného obdobia rôznymi pracovníkmi (napr. z dôvodu fluktuácie) sa vykazuje ako 1 vytvorené pracovné miesto;

Príklad 1:

Osoba 1 je prijatá na vytvorené pracovné miesto do trvalého pracovného pomeru na plný pracovný úväzok. Po 150 kalendárnych dňoch je s ňou pracovný pomer

rozviazaný. Nasledujúcich 30 kalendárnych dní je miesto neobsadené. Do trvalého pracovného pomeru na plný pracovný úväzok je prijatá Osoba 2, ktorá zotrúva minimálne 185 kalendárnych dní. Medzi rozviazaním pracovného pomeru s Osobou 1 a uzatvorením pracovného pomeru s Osobou 2 môže uplynúť nie viac ako 60 kalendárnych dní, pričom táto doba sa počíta do minimálnej lehoty 365 kalendárnych dní, počas ktorej musí byť pracovné miesto obsadené aby ho bolo možné vykázat ako vytvorené. V monitorovacej správe v Tabuľke č.11 vykáže tento stav prijímateľ k 31.12. toho kalendárneho roka, v ktorom bola naplnená minimálna lehota 365 kalendárnych dní, ako čistý prírastok jedného vytvoreného pracovného miesta až do okamihu zániku pracovného miesta alebo ukončenia monitorovaného obdobia.

- e) po zaniknutí vytvoreného pracovného miesta počas monitorovaného obdobia nie je možné v ďalších fázach monitorovania takéto miesto ďalej vykázat ako vytvorené. Pri neobsadení vytvoreného pracovného miesta dlhšom ako 60 kalendárnych dní tiež nie je možné takéto miesto vykázat ako vytvorené;

**Príklad 2:**

V priamej súvislosti s podporeným projektom zamestná subjekt v roku realizácie projektu (2010) 5 nových pracovníkov = 5 vytvorených pracovných miest. Následne v prvom roku obdobia udržateľnosti zamestná prijímateľ ďalších 2 nových pracovníkov = 2 vytvorené pracovné miesta. V druhom roku po ukončení realizácie projektu je subjekt nútený 3 pracovníkov prepustiť (nemusí sa jednať o novoprijatých, stačí ak je to v priamej súvislosti s podporeným projektom) a jedno z pôvodne vytvorených pracovných miest sa uvoľnilo a je neobsadené viac ako 60 kalendárnych dní = -4 pracovné miesta. V nasledovnom roku zamestná prijímateľ 3 pracovníkov, rovnako aj v poslednom roku monitorovaného obdobia. Vytvorené pracovné miesta vykazuje subjekt až po uplynutí lehoty 365 kalendárnych dní. Tabuľka s počtom vytvorených miest bude vyzerat nasledovne:

Rok	2010	2011	2012	2013	2014
Počet vytvorených pracovných miest	5	7	3	6	9

Keďže výsledná hodnota na konci obdobia udržateľnosti je 9, podporený projekt vytvoril 9 pracovných miest.

- f) počet vytvorených pracovných miest je vykazaný za celý subjekt prijímateľa (napr. podnik alebo inštitúciu, resp. jej organizačnú jednotku priamo zapojenú do realizácie projektu), nezávisle od charakteru a pozície vytvoreného pracovného miesta.

Počet udržaných pracovných miest – predstavuje všetky pracovné miesta obsadené mužmi alebo ženami, ktoré sa udržali v subjekte prijímateľa výlučne v dôsledku realizovaného podporeného projektu, vrátane pracovných miest udržaných v dôsledku nárastu miery využívania kapacít podporených projektom, t.j. ktoré by bez existencie pomoci boli príslušným subjektom (napr. podnikom alebo inštitúciou) zrušené najneskôr do jedného roka.

Udržané pracovné miesto je také miesto:

- a) ktoré je obsadené vlastným zamestnancom prijímateľa;

- b) môže mať charakter plného alebo čiastkového pracovného úväzku. Za účelom vykazovania počtov udržaných pracovných miest sa pracovné miesta prepočítavajú na plné pracovné úväzky;
- c) ktoré nie je obsadené SZČO. SZČO nijakým spôsobom nevstupujú do tejto evidencie;
- d) ktoré nevzniklo v priamej súvislosti s realizáciou podporeného projektu, t.j. vzniklo ešte pred začiatkom realizácie projektu;
- e) ktoré je obsadené na základe trvalého pracovného pomeru ustanoveného osobitnými právnymi predpismi. Za trvalý pracovný pomer sa nepovažuje zastupovanie na materskej dovolenke, vykonávanie práce na dohodu alebo pracovnoprávne vzťahy mimo pracovného pomeru;
- f) o ktorom existuje kompletná a preukázateľná evidencia záznamov odvodov do relevantných fondov (napr. sociálna poisťovňa, zdravotná poisťovňa,...) a platná zmluva v zmysle osobitných právnych predpisov;
- g) ktoré nie je obsadené zamestnancami podniku alebo inštitúcie, ktorí zodpovedajú výlučne za implementáciu a riadenie projektu počas jeho realizácie.

#### Vykazovanie počtu udržaných pracovných miest:

- a) sa vykonáva prostredníctvom Tabuľky č. 11, prílohy Systému riadenia ŠF a KF na programové obdobie 2007 – 2013 č. 423-1 Monitorovacia správa projektu. Mernou jednotkou je „počet“. S vykazovaním Tabuľky č.11 nie je spojený žiadny sankčný mechanizmus;
- b) Vykazovanie existencie udržaného pracovného miesta sa vzťahuje na obdobie realizácie a obdobie udržateľnosti projektu a je monitorované na ročnej báze k 31.12. za predchádzajúci kalendárny rok.
- c) pracovné miesto obsadené osobou pracujúcou na základe plného pracovného úväzku sa vyказuje ako jedno udržané pracovné miesto. Pracovné miesto obsadené osobou pracujúcou na základe čiastkového pracovného úväzku sa vyказuje ako 0,5 udržaného pracovného miesta, teda  
2 čiastkové úväzky = 1 plný úväzok = 1 udržané pracovné miesto;
- d) udržané pracovné miesto obsadené počas monitorovaného obdobia rôznymi pracovníkmi (napr. z dôvodu fluktuácie) sa vždy vyказuje ako 1 udržané pracovné miesto (vid'. analogicky k Príkladu 1);
- e) po zániknutí udržaného pracovného miesta počas monitorovaného obdobia nie je možné v ďalších fázach monitorovania takéto miesto ďalej vyказovať ako udržané. Pri neobsadení udržaného pracovného miesta dlhšom ako 60 kalendárnych dní tiež nie je možné takéto miesto vyказovať ako udržané (vid'. analogicky k Príkladu 2);
- f) počet udržaných pracovných miest je vyказovaný za celý subjekt prijímateľa (napr. podnik alebo inštitúciu, resp. jej organizačnú jednotku priamo zapojenú do realizácie projektu), nezávisle od charakteru a pozície udržaného pracovného miesta.

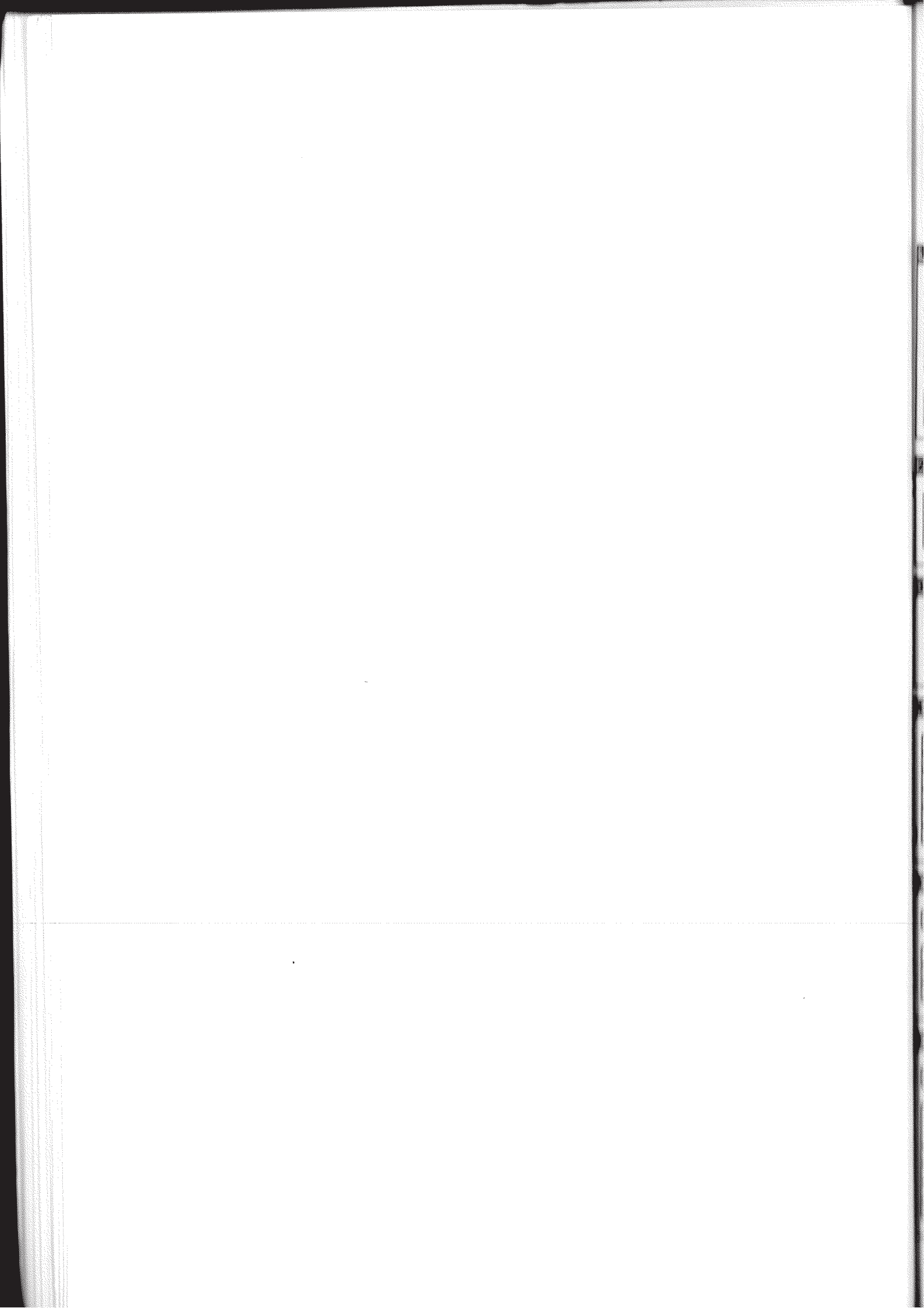



## ŽIADOSŤ O PLATBU



Názov operačného programu:

## I Identifikácia prijimateľa

Názov:		IČO:	
		IČ DPH:	
		DIČ:	
Adresa:			
Obec:		PSČ:	
Kontaktná osoba:			
Telefón:		Fax:	
		E-mail:	

## II Identifikácia partnerov

P. č.	Názov	IČ DPH	Krajina
1.			
2.			

## III Identifikácia projektu

Názov projektu:	
Kód projektu:	

## IV Identifikácia žiadosti o platbu

Zálohová platba		Poradové číslo žiadosti:	
Zúčtovanie zálohovej platby		Vystavená dňa:	
Predfinancovanie		Kód poskytnutého predfinancovania:	
Zúčtovanie predfinancovania		Kód žiadosti v systéme ITMS portal:	
Príbežná platba		Kód žiadosti v ITMS (Vyplnía RO/SORO):	
Záverečná platba			

## V Finančná identifikácia

Forma poskytnutia prostriedkov:		Kód projektu / prvku štátneho rozpočtu:	
Identifikácia bankového účtu			
Predčíslenie:		Číslo účtu:	
IBAN		Kód banky:	

## VI Deklarované výdavky

Mena deklarovaných výdavkov: EUR

Číslo a názov prílohy	Nárokovaná suma		
	Bežné	Kapitálové	Spolu
<b>Čelkom</b>	-	-	-

**7 Započítanie pohľadávok a záväzkov**

Názov dokladu	Bežné výdavky	Kapitálové výdavky	Spolu
<b>Celkom</b>	-	-	-

**8 Výsledná deklarovaná suma**

Celkové nárokové výdavky znížené o započítané pohľadávky poskytovateľa	Bežné	Kapitálové	Spolu
<b>Celkom</b>	0	0	0

**9 Zoznam príloh**

Zoznam účtovných dokladov (ÚD)					
Poradové číslo	Názov dokladu	Číslo ÚD (faktúry)	Priložený / Uschovaný	Vlastník ÚD prijímateľ / partner	Číslo zmluvy s dodávateľom
1.					
2.					
3.					
4.					
5.					
6.					
7.					
8.					
9.					
10.					

Zoznam všeobecných príloh	
Poradové číslo	Názov prílohy
1.	
2.	
3.	
4.	
5.	
6.	
7.	

**10 Čestné vyhlásenie****Ako prijímateľ čestne vyhlasujem, že:**

- nároková suma zodpovedá údajom uvedeným v účtovných dokladoch, je matematicky správna a vychádza z účtovníctva,
- oprávnené výdavky boli skutočne realizované v rámci obdobia oprávnenosti (v prípade zálohovej platby sa začala realizácia projektu),
- nároková suma je v súlade s ustanoveniami zmluvy o poskytnutí nenávratného finančného príspevku,
- pravidlá štátnej pomoci, verejného obstarávania, ochrany životného prostredia a rovnosti príležitostí boli dodržané,
- fyzický a finančný pokrok podlieha monitorovaniu vrátane overenia na mieste,
- požiadavky na informovanie verejnosti boli dodržané v súlade s ustanoveniami zmluvy o poskytnutí nenávratného finančného príspevku,
- originály dokumentácie k platbe, definované v zozname príloh sú v našej držbe, náležite opečiatkované, podpísané a prístupné na konzultovanie pre účely overenia. Sú riadne zaznamenané účtovným zápisom v účtovníctve v zmysle zákona č. 431/2002 Z. z. o účtovníctve v znení neskorších predpisov.

Som si vedomý skutočnosti, že v prípade nesplnenia podmienok zmluvy alebo v prípade nesprávne nárokových finančných prostriedkov v tejto žiadosti je možné, že príspevok nebude vyplatený, bude upravený alebo bude vyžiadané vrátenie neoprávnene vyplatených finančných prostriedkov.

Meno a priezvisko štatutárneho zástupcu:

Pozícia:

Pečiatka a podpis:

Dátum:

Vyplňuje: **Ministerstvo** .....

<b>RO/SORO:</b> .....	
Dátum prijatia	
Zodpovedný zamestnanec	Podpis:
Dátum schválenia	
Zodpovedný zamestnanec	Podpis:
Dátum postúpenia platobnej jednotke	

Pečiatka  
organizácieVyplňuje: **Ministerstvo** .....

<b>Platobná jednotka:</b> .....	
Dátum prijatia	
Zodpovedný zamestnanec	Podpis:
Dátum schválenia	
Zodpovedný zamestnanec	Podpis:
Dátum zaslania SŽP certifikačnému orgánu	

Pečiatka  
organizácie



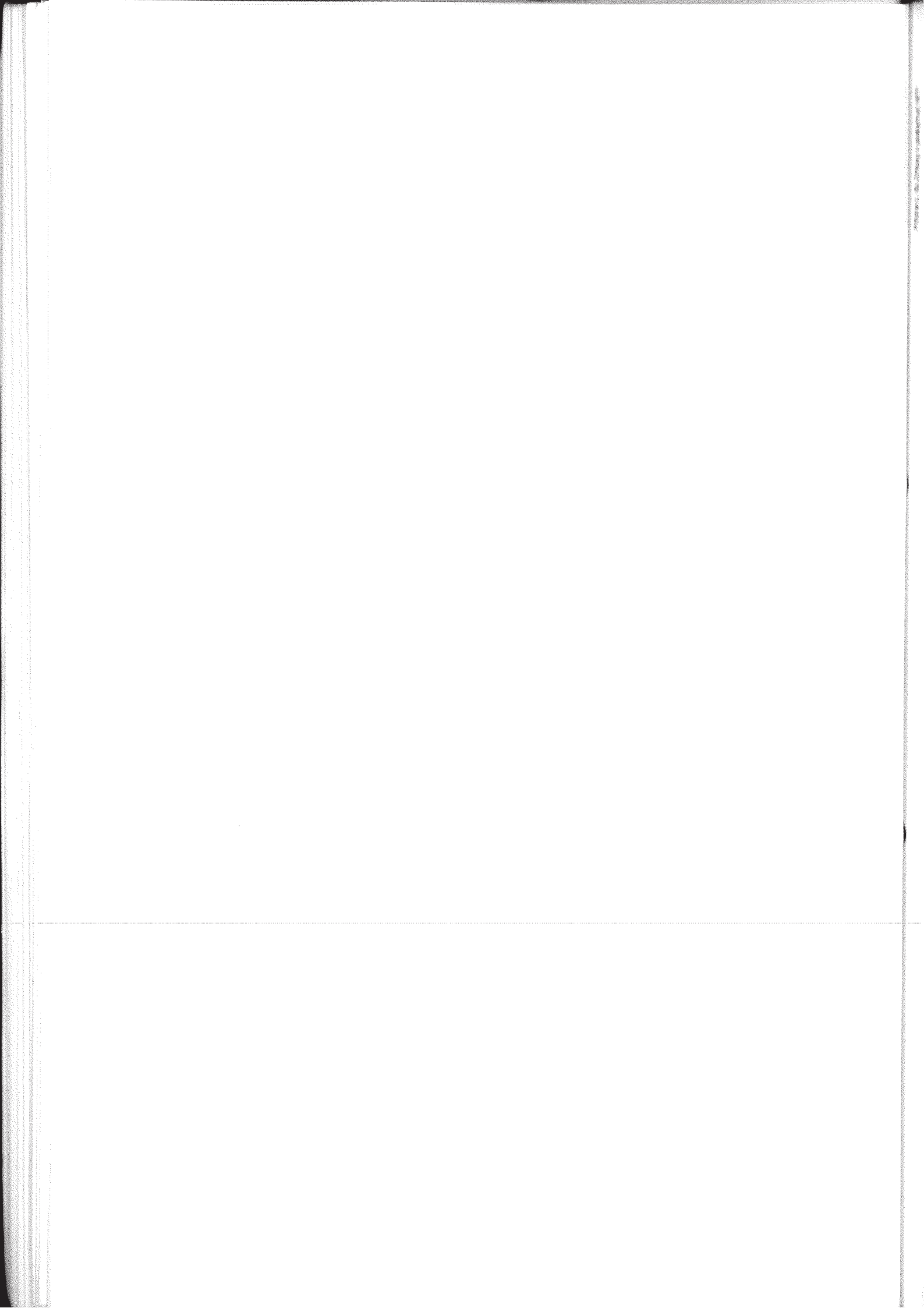

Kód projektu	Pravidlové číslo žiadosti	EUR
Názov prijímateľa	Mena, v ktorej sú výdavky deklarovane.	
Názov partnera		
	Žiadaná suma bežných výdavkov:	0,00
	Žiadaná suma kapitálových výdavkov:	0,00
	Žiadaná suma Celkom:	0,00

P.č.	Názov výdavku	Číslo účtovného dokladu (faktúry)	Dátum úhrady	Skupina výdavkov podľa zmluvy o NFP	Aktivita	Rozpočtová klasifikácia výdavku				Suma deklarovanej prijímateľom				Suma uznaná riaditeľmi / spracovateľskými orgánom			
						Druh výdavku Bežný (B) Kapitálový (K)	Kód ekonomickej klasifikácie	Kód funkčnej klasifikácie	Kód investičnej akcie	Výška výdavku bez DPH	DPH	Spolu	Nárokovaná suma	Nekrovaná suma	Oprávnený výdavok	Neoprávnený výdavok	Pozámka
(1)	(2)	(3)	(4)	(5)	(6)	(7)	(8)	(9)	(10)	(11)	(12)	(13)	(14)	(15)	(16)	(17)	(18)
1																	
2																	
3																	
4																	
5																	
6																	
7																	
8																	
9																	
10																	
11																	
12																	
13																	
14																	
15																	
16																	
17																	
18																	
19																	
20																	
21																	
22																	
23																	
24																	
25																	
26																	
27																	
28																	
29																	
30																	
31																	
32																	
33																	
34																	
35																	
36																	
37																	
38																	
39																	
40																	
41																	
42																	
43																	
44																	
45																	
	Celkom																

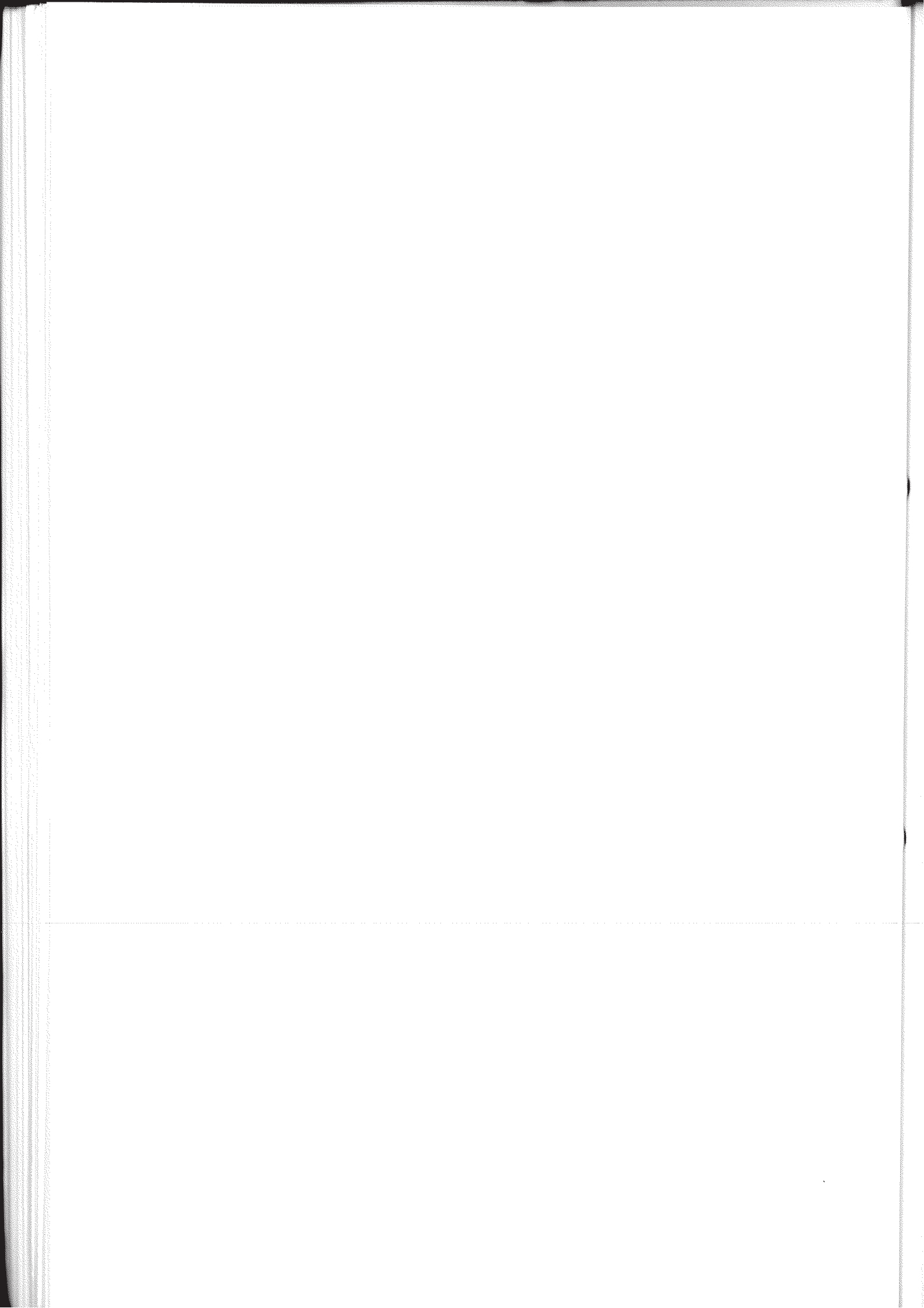

## Pokyny k vyplneniu žiadosti o platbu

### Všeobecne

#### Vyplňuje prijímateľ

- Prijímateľ vyplní formulár žiadosti o platbu za predpokladu, že pre projekt je schválený príspevok zo štrukturálnych fondov - ERDF, ESF, resp. Kohézneho fondu, je podpísaná zmluva o poskytnutí nenávratného finančného príspevku a prijímateľ predložil prehlásenie o začatí realizácie projektu.
- Pre všetky druhy platieb existuje jeden formulár žiadosti o platbu.
- Žiadosť o platbu je predkladaná prijímateľom príslušnému riadiacemu orgánu v súlade so zmluvou o poskytnutí nenávratného finančného príspevku, resp. zmluvou o financovaní v rámci prevodu tranže prijímateľovi – holdingovému fondu.
- Všetky údaje uvedené v žiadosti o platbu musia byť v súlade so zmluvou o poskytnutí nenávratného finančného príspevku/zmluvou o financovaní.
- Žiadosť o platbu sa vyplňuje elektronicky, rukou vyplňované žiadosti o platbu nebudú akceptované.
- V prípade, ak prijímateľ niektorú časť žiadosti o platbu nevyplňuje, príslušné políčko ostane prázdne (napr. bezhotovostné finančné vyrovnanie).

**Upozornenie: Z dôvodu neúplného alebo nedostatočného vyplnenia predpísaných polí v žiadosti o platbu môže byť platba prijímateľovi oneskorená.**

### 1 Identifikácia prijímateľa

- **Názov operačného programu:** Uviesť názov operačného programu v súlade s názvom uvedeným v programovom manuáli.
- Uviesť názov prijímateľa, adresu (ulica, obec, PSČ).
- Uviesť identifikačné číslo organizácie, identifikačné číslo pre DPH (platí pre platcov DPH) a daňové identifikačné číslo.
- **Kontaktná osoba:** Uviesť meno osoby, ktorá je u prijímateľa evidovaná ako osoba oprávnená komunikovať s riadiacim orgánom ohľadom žiadosti o platbu (štatutárny orgán prijímateľa alebo iná osoba).

### 2 Identifikácia partnerov

- Uviesť názov partnera, identifikačné číslo pre DPH (prípadne iný identifikačný znak pre DPH v platný danej krajine EÚ) a krajinu, kde partner sídli.

### 3 Identifikácia projektu

- Uviesť plný názov projektu.
- Uviesť ITMS kód projektu v súlade so zmluvou o poskytnutí nenávratného finančného príspevku/zmluvou o financovaní (nie registračné číslo projektu).

### 4 Identifikácia žiadosti o platbu

- Typ platby označiť v príslušnom políčku znakom „x“.
- Zálohovú platbu označiť len pre projekt financovaný z ESF prijímateľom z verejného sektora a to v prípade, ak podľa zmluvy o poskytnutí nenávratného finančného príspevku využíva systém zálohových platieb alebo kombinovaný systém.
- Zálohovú platbu označiť v prípade projektu prijímateľa – štátnej rozpočtovej organizácie pre projekt financovaný z ESF, ERDF a KF v prípade, ak si prijímateľ zvolil systém zálohových platieb.
- Zálohovú platbu označiť, v prípade prijímateľa – mimovládnej organizácií v rámci Operačného programu zamestnanosť a sociálna inklúzia.
- Predfinancovanie označiť pre projekt financovaný z ERDF alebo KF oprávneným prijímateľom, a to v prípade, ak si zvolil systém predfinancovania.
- Priebežnú platbu označiť pre projekt, pri ktorom platí systém refundácie (súkromný sektor, verejný sektor - v prípade, ak si prijímateľ zvolil tento systém).
- Priebežnú platbu označiť pre projekt finančného inžinierstva pri prevode tranže prijímateľovi – holdingovému fondu.
- Záverečnú platbu označiť pri predkladaní poslednej žiadosti o platbu.
- Poradové číslo žiadosti o platbu zodpovedá poradiu predkladania žiadostí o platbu prijímateľom bez ohľadu na jej typ.
- Vystavená dňa: Uviesť dátum vystavenia žiadosti prijímateľom v tvare napr. dd.mm.yyyy (15.03.2007).
- Kód poskytnutého predfinancovania: Vyplňa sa iba v prípade žiadosti o platbu (zúčtovanie predfinancovania).
- Kód žiadosti v ITMS portál: Kód, ktorý je vygenerovaný a pridelený automaticky informačným systémom pri elektronickom podaní žiadosti o platbu cez verejný portál ITMS.
- Kód žiadosti v ITMS: Nevyplňať. Vyplní riadiaci orgán po zaregistrovaní žiadosti o platbu v neverejnej časti ITMS.

**5 Finančná identifikácia**

- Forma poskytnutia prostriedkov: výber z možností bankový transfer / rozpočtové opatrenie. Forma poskytnutia prostriedkov rozpočtovým opatrením je určená len pre štátne rozpočtové organizácie.
- Identifikácia bankového účtu: Uviesť predčíslenie, číslo účtu, kód banky a IBAN v súlade so zmluvou o poskytnutí nenávratného finančného príspevku/zmluvou o financovaní. V prípade prijímateľa – holdingového fondu uviesť aj SWIFT kód.
- Kód projektu / prvku štátneho rozpočtu: Uviesť kód projektu / prvku štátneho rozpočtu na ktorý majú byť prevedené prostriedky, kde platba bude realizovaná rozpočtovým opatrením (t.j. pre prijímateľa / partnera s právnou subjektivitou „štátna rozpočtová organizácia“).

**6 Deklarované výdavky**

- Mena deklarovaných výdavkov: preddefinované EUR.
- Nárokovaná suma predstavuje výšku výdavkov, ktoré prijímateľ v zmysle zmluvy o poskytnutí nenávratného finančného príspevku/zmluvy o financovaní považuje za oprávnené. Suma je vyjadrená za všetky zdroje financovania (zdroj EÚ, štátny rozpočet na spolufinancovanie, vlastné zdroje prijímateľa, pro-rata<sup>1</sup>), pričom za rozdelenie sumy na jednotlivé zdroje financovania je zodpovedný riadiaci orgán. Výnimku tvorí „Zálohová platba“, kde prijímateľ vyjadruje nárokovanú sumu iba za zdroj EÚ, spolufinancovanie zo štátneho rozpočtu a pro-rata.
- Sekcia je preklopením príloh č. XY – Zoznam deklarovaných výdavkov k žiadosti o platbu. Nárokovaná suma v stĺpci „Spolu“ sa rovná sume „celkom“ (stĺpec 14 – „Nárokovaná suma“) z prílohy Zoznam deklarovaných výdavkov. Obdobne sa postupuje aj pri partneroch.
- Suma „celkom“ predstavuje súčet deklarovaných oprávnených výdavkov (bežných a kapitálových) prijímateľa a jeho partnerov.
- Každá príloha zoznamu deklarovaných výdavkov tvorí samostatný riadok. V stĺpci Číslo a názov prílohy sa uvedie identifikácia príslušného zoznamu, napr. Príloha číslo 1 - Zoznam deklarovaných výdavkov prijímateľa.

**7 Započítanie pohľadávok a záväzkov**

- Vzájomné započítanie pohľadávok a záväzkov je možné vykonať v súlade s § 28 zákona č. 528/2008 Z. z. o pomoci a podpore poskytovanej z fondov ES, ak je to relevantné.

**8 Výsledná deklarovaná suma**

- Rozdiel medzi deklarovanými výdavkami (sekcia 6) a započítaním pohľadávok a záväzkov (sekcia 7) predstavuje výslednú deklarovanú sumu.
- V prípade, ak žiadosť neobsahuje započítanie pohľadávok a záväzkov (sekcia 7), výsledná deklarovaná suma (sekcia 8) je rovná celkovým deklarovaným oprávneným výdavkom (sekcia 6).

**9 Zoznam príloh**

- Obsahuje 2 časti:
  - **Zoznam účtovných dokladov zahŕňa:**
    - Názov dokladu: Uviesť názov dokladu a číslo vystaveného dokladu (externé číslo).
    - Číslo účtovného dokladu: Uviesť interné číslo zavedené v účtovníctve prijímateľa.
    - Priložený/uschovaný: Uviesť, či je účtovný doklad zaslaný riadiacemu orgánu (priložený – možnosť použiť skratku P), alebo nie (uschovaný - možnosť použiť skratku U).
    - Vlastník účtovného dokladu: Uviesť, či originál účtovného dokladu je v držbe prijímateľa, alebo partnera.
    - Číslo zmluvy s dodávateľom: V prípade, ak účtovný doklad uvedený v zozname sekcie 9 sa viaže k zmluve, ktorú má prijímateľ/partner uzatvorenú s dodávateľom/zhotoviteľom, uviesť v tomto poli číslo predmetnej zmluvy.
    - V prípade prijímateľa – holdingový fond uviesť nasledovne podľa jednotlivých operačných programov:

Zoznam účtovných dokladov (ÚD)					
Poradové číslo	Názov dokladu	Číslo ÚD (faktúry)	Priložený / Uschovaný	Vlastník ÚD prijímateľ / partner	Číslo zmluvy s dodávateľom
1.	Zmluva – OP BK	01/2009	P	prijímateľ	
2.	Zmluva – OP KaHR	11/2009	P	prijímateľ	
3.	Zmluva – OP IS	21/2009	P	prijímateľ	
4.	Zmluva OP VaV	31/2009	P	prijímateľ	

V prípade, ak bude prijímateľovi – holdingovému fondu vyplatených viacero tranží, číslo ÚD sa bude zvyšovať o jedno.

<sup>1</sup> Zdroj pro-rata sa uplatňuje výlučne v rámci projektov Operačného programu Informatizácia spoločnosti a Technická pomoc

- o **Zoznam všeobecných príloh zahŕňa:**
  - ostatnú podpornú dokumentáciu priloženú k žiadosti o platbu (zoznam deklarovaných výdavkov, oznámenie o vysporiadaní finančných vzťahov, prezenčné listiny, pracovné výkazy, sumarizačné hácky, zmluvy, dodacie listy a pod.).
- Zoznam účtovných dokladov uvádzať v takom poradí, ako sú uvedené výdavky v zozname deklarovaných výdavkov (príloha č. XY k žiadosti).
- Účtovné doklady sa v prípade žiadosti o platbu (zálohovú platbu) nepredkladajú.
- Zoznam všeobecných príloh uvádzať v takom poradí ako sú uvádzané výdavky v zozname deklarovaných výdavkov (príloha č. XY k žiadosti).
- Najskôr uvádzať prílohy týkajúce sa výdavkov prijímateľa, následne výdavky týkajúce sa jednotlivých partnerov.

### 10 Čestné vyhlásenie

- Štatutárny orgán prijímateľa potvrdí pečiatkou a vlastným podpisom žiadosť o platbu. V prípade, ak prijímateľ nedisponuje pečiatkou, žiadosť o platbu potvrdí len vlastným podpisom.
- Prijímateľ zo súkromného sektora - fyzická osoba potvrdí žiadosť pečiatkou a vlastným podpisom.
- Prijímateľa - holdingový fond sa netýkajú body 1, 2, 4 a 5 čestného vyhlásenia. Zároveň v bode 3 je pod zmluvou o poskytnutí nenávratného finančného príspevku chápaná zmluva o financovaní.

**Posledná strana: Vyplňuje riadiaci orgán alebo sprostredkovateľský orgán pod riadiacim orgánom a platobná jednotka.**

- **Ministerstvo:** Uviesť, pod ktoré ministerstvo spadá príslušný RO/SORO, P.J.
- **RO/SORO:** Uviesť názov riadiaceho orgánu alebo sprostredkovateľského orgánu pod riadiacim orgánom v súlade so zmluvou o poskytnutí nenávratného finančného príspevku/zmluvou o financovaní na schválený projekt.
- **Platobná jednotka:** Uviesť názov platobnej jednotky
- V prípade potreby môže byť posledná strana vyplnená viacnásobne.

### Príloha č. XY Zoznam deklarovaných výdavkov

#### Všeobecná identifikácia:

- Príloha číslo: Uviesť zvlášť číslo prílohy pre prijímateľa a zvlášť pre každého partnera.
- Kód projektu: ITMS kód projektu podľa zmluvy o poskytnutí nenávratného finančného príspevku/zmluvy o financovaní.
- Poradové číslo žiadosti o platbu musí byť zhodné s poradovým číslom uvedeným v žiadosti o platbu (sekcia 4).
- Mena, v ktorej sú výdavky deklarované: Preddefinované „EUR“.
- Zoznam sa nevyplňa pri žiadosti o platbu typu „Zálohová platba“. V tomto prípade je vyplňaná iba sekcia 6 (Deklarované výdavky) formuláru žiadosti o platbu.
- V zozname pri platbe typu „Zúčtovanie predfinancovania“ musia byť uvedené všetky výdavky, ktoré prijímateľ deklaroval pri platbe typu „Predfinancovanie“, ku ktorému sa zúčtovanie viaže. V prípade, ak prijímateľ nezúčtuje poskytnuté predfinancovanie v plnej výške, uvedie toto zníženie v stĺpcoch 14 a 15.

#### Zoznam deklarovaných výdavkov:

- Stĺpec (1): Uviesť poradové číslo výdavku.
- Stĺpec (2): Uviesť názov výdavku.
- Stĺpec (3): Vyplniť interné číslo účtovného dokladu zavedené v účtovníctve, ktoré je prepojené so žiadosťou (sekcia 9).
- Stĺpec (4): Uviesť dátum uskutočnenej úhrady podľa výpisu z bankového účtu, resp. výdavkového pokladničného dokladu. V prípade, ak sa nejedná o tok finančných prostriedkov, uviesť nasledovné skratky:
  - o „O“ – odpisy,
  - o „VN“ – vlastné náklady,
  - o „I“ – iné.
- Nevypĺňa sa pri žiadosti o platbu (predfinancovanie).
- Stĺpec (5): Uviesť kód výdavku podľa zmluvy o poskytnutí nenávratného finančného príspevku.
- Stĺpec (6): Uviesť aktivitu, ku ktorej sa výdavok v zmysle zmluvy o poskytnutí nenávratného finančného príspevku viaže.
- Stĺpec (7): Uviesť „B“ pri bežnom a „K“ pri kapitálovom výdavku. Kritériom pre rozdelenie výdavkov na bežné a kapitálové je ich zaevidovanie v účtovníctve prijímateľa. V prípade nevyplnenia alebo nesprávneho vyplnenia stĺpca (7) Druh výdavku písmenom „B“ alebo „K“ bude nesprávne vypočítaná „Žiadaná suma bežných výdavkov“ alebo „Žiadaná suma kapitálových výdavkov“ v tabuľke v pravom hornom rohu „Zoznamu deklarovaných výdavkov“.
- Stĺpec (8): Pri štátnych rozpočtových organizáciách uviesť kód ekonomickej klasifikácie. Pri ostatných subjektoch uviesť transférovú položku podľa typu prijímateľa.
- Stĺpec (9): Pri štátnych rozpočtových organizáciách uviesť kód funkčnej klasifikácie. Pri ostatných subjektoch je vyplnenie údajů nepovinné.
- Stĺpec (10): Pri kapitálových výdavkoch štátnych rozpočtových organizáciách uviesť kód investičnej akcie. Pri ostatných subjektoch sa údaj nevyplňa.
- Stĺpec (11): Uviesť výšku výdavku bez DPH.
- Stĺpec (12): Uviesť výšku DPH.
- Stĺpec (13): Uviesť súčet stĺpcov (11) + (12).
- Stĺpec (14): Uviesť výdavky deklarované prijímateľom ako oprávnené z výšky výdavku „Spolu“ v stĺpci (13). Výška nárokovanej sumy (stĺpec (14)) deklarovanej prijímateľom nesmie presiahnuť výšku výdavku v stĺpci „Spolu“ (13). Pravidlo:

(14)  $\leq$  (13). Nárokovaná suma je uvádzaná za všetky zdroje financovania vrátane vlastných zdrojov prijímateľa a pro-rata. Rozdelenie nárokovanej sumy na zdroje financovania je v kompetencii riadiaceho orgánu.

- Stĺpec (14): Uviesť príslušnú časť výdavku zo stĺpca „Spolu“ (13) prijímateľom nenárokovanú (neoprávnenú). Výpočet: (15) = (13) – (14).
- V prípade, ak sú na niektorom účtovnom doklade výdavky, ktoré sa kódomo viažu k viacerým kapitolám rozpočtu projektu (napr. mzda lektora, cestovné lektora), prijímateľ je povinný rozpočítať sumu výdavkov pripadajúcich na jednotlivé kódy a účtovný doklad zahrnúť do zoznamu deklarovanych výdavkov viackrát.
- Suma Celkom stĺpca (14) musí byť zhodná so sumou spolu žiadosti (sekcia 6).

Poslednú časť tabuľky „Suma uznaná riadiacim orgánom / sprostredkovateľským orgánom pod riadiacim orgánom“ vyplňa príslušný RO/SORO na základe administratívneho overenia, prípadne overenia na mieste.

- Stĺpec (16): Uviesť výšku oprávneného výdavku uznaného RO/SORO. Výška oprávneného výdavku nesmie presiahnuť výšku sumy zo stĺpca „Žiadaná suma“ (14). Pravidlo: (16)  $\leq$  (14).
- Stĺpec (17): Uviesť výšku neoprávneného výdavku RO/SORO, pričom platí, že (17) = (14) - (16).
- Stĺpec (18): Uviesť heslovité zdôvodnenie neoprávneného výdavku zo strany RO/SORO.

# MANUÁL INFORMOVANIA A PUBLICITY PRE PRIJÍMATEĽOV NFP

Ministerstvo hospodárstva SR  
Riadiaci orgán



OPERAČNÝ PROGRAM  
KONKURENCIESCHOPNOSŤ  
A HOSPODÁRSKY RAST



EURÓPSKA ÚNIA



NÁRODNY  
STRATEGICKÝ  
REFERENČNÝ  
RÁMEC  
2007 - 2013



## 1. ÚVOD

Cieľom Manuálu pre informovanie a publicitu pre prijímateľov NFP (ďalej len „manuál“) je dosiahnuť **používanie jednotných štandardov** v oblasti prezentovania podpory z Európskeho fondu regionálneho rozvoja (ďalej len „ERDF“) prijímateľmi nenávratného finančného príspevku (ďalej len „NFP“) v rámci Operačného programu Konkurencieschopnosť a hospodársky rast (ďalej len „OP KaHR“) v nadväznosti na článok -5 Publicita a informovanosť Všeobecných zmluvných podmienok k zmluve o poskytnutí NFP.

## 2. POVINNOSTI PRIJÍMATEĽA

Podľa článku 8 nariadenia Európskej komisie (ES) č. 1828/2006, v znení nariadenia Európskej komisie (ES) č. 846/2009 z 1. septembra 2009 ktorým sa mení nariadenie (ES) č. 1828/2006, ktorým sa ustanovujú vykonávacie pravidlá nariadenia Rady (ES) č. 1083/2006, ktorým sa ustanovujú všeobecné ustanovenia o Európskom fonde regionálneho rozvoja, Európskom sociálnom fonde a Kohéznom fonde a nariadenia Európskeho parlamentu v znení nariadenia Rady č. 284/2009 zo 4. apríla 2009, ktorým sa mení nariadenie (ES) č. 1083/2006 a Rady (ES) č. 1080/2006 o Európskom fonde regionálneho rozvoja, **je každý prijímateľ počas platnosti a účinnosti Zmluvy o poskytnutí NFP zodpovedný za zabezpečenie informovania verejnosti o pomoci, ktorá mu bola poskytnutá z fondov Európskej únie** (ďalej len „EÚ“), pričom metóda informovania závisí od výšky príspevku a typu operácie. Prijímatelia NFP vyjadrujú prijatím finančných príspevkov súhlas so svojím začlenením do zoznamu prijímateľov zverejňovaných v súlade s článkom 7, ods. 2, písm. d) vykonávacieho nariadenia.

*Znak EÚ a odkaz na EÚ a ďalšie súvisiace náležitosti musia byť vždy takej veľkosti, aby boli dostatočne výrazné, viditeľné, čitateľné a zrozumiteľné. Znak EÚ a odkaz na EÚ ako aj ďalšie súvisiace náležitosti nesmú byť nikdy menšie ako ostatné zobrazené symboly a logá. Logá sú k dispozícii na webových stránkach Riadiaceho orgánu a Sprostredkovateľských orgánoch pod riadiacim orgánom.*

*Povinnosťou prijímateľa je riadiť sa aktuálnou verziou Manuálu informovania a publicity pre prijímateľov NFP platného v čase realizácie príslušných opatrení v oblasti informovania a publicity.*

*Prijímateľ je povinný zabezpečiť informovanie a publicitu všade tam, kde má prístup verejnosť.*

*Ide o:*

- miesto realizácie projektu
- propagačné, informačné predmety
- informačné materiály a dokumenty
- fotodokumentácia
- internetové stránky
- majetok a spotrebný materiál
- organizovanie informačných aktivít

## 1. Veľkoplošná reklamná tabuľa (panel)

Prijímateľ NFP, ktorého projekt zahŕňa investície do infraštruktúry alebo stavebných činností v hodnote NFP vyššej ako 500 000 EUR, je povinný umiestniť na mieste realizácie aktivít projektu počas celej doby realizácie aktivít projektu veľkoplošnú reklamnú tabuľu (panel) s rozmermi minimálne 250 x 150 cm.

### Umiestnenie

Prijímateľ umiestni panel – panely na dobre viditeľnom mieste, prístupnom širokej verejnosti, napr. okraj komunikácie, hlavný vchod budovy, alebo ako označenie objektu realizácie projektu. Panel odporúčame inštalovať tak, aby nenarušil ráz a charakter objektu, na ktorom je nainštalovaný, najmä s ohľadom na historické a stavebné prvky. Podmienkou pri umiestňovaní panelov je, aby boli miesta ich umiestnenia verejne dostupné.

### Obsah

Na paneli musia byť minimálne uvedené údaje, ktoré poukazujú na spoluúčasť Európskej únie, a ktoré zaberajú najmenej 25 % plochy panelu. Tieto informácie pozostávajú zo:

- a) Znak Európskej únie v súlade s grafickými normami definovanými v časti 4 a 5 a odkaz na Európsku úniu,
- b) Odkaz na príslušný fond:
  - pre ERDF: „Európsky fond regionálneho rozvoja“,
  - pre ESF: „Európsky sociálny fond“,
  - pre KF: „Kohézny fond“.
- c) Vyhlásenie, v ktorom je zdôraznená pridaná hodnota intervencie Spoločenstva, uprednostňuje sa heslo: „Investícia do Vašej budúcnosti“.

Údaje na veľkoplošnej reklamnej tabuli môžu ďalej obsahovať napríklad:

- informáciu o dátume začatia a dátume skončenia realizácie projektu

- logo operačného programu a názov riadiaceho orgánu
- odkaz na internetové stránky riadiaceho orgánu a daného operačného programu
- výšku poskytnutého príspevku
- stručnú textovú charakteristiku predmetu realizovaného projektu
- fotodokumentáciu zo začiatku realizácie aktivít projektu a i.

### **Vzor**

Vzor veľkoplošnej reklamnej tabule je uvedený v časti 3. „Vzory tabúl“.

*Keď sa realizácia aktivít projektu ukončí, veľkoplošnú reklamnú tabuľu (panel) najneskôr do šiestich mesiacov od ukončenia realizácie aktivít projektu nahradí trvalá vysvetľujúca tabuľa.*

## **2. Informačná tabuľa (plagát)**

Prijímateľ NFP, ktorého projekt **nezahrňa** investície do infraštruktúry alebo stavebných činností v hodnote NFP vyššej ako 500 000 EUR, je povinný inštalovať na mieste realizácie aktivít projektu počas trvania oprávnených aktivít projektu **Informačnú tabuľu (plagát)** o rozmeroch **minimálne 20 x 30 cm**.

### **Umiestnenie**

Informačnú tabuľu (plagát) odporúčame umiestniť na dobre viditeľnom mieste realizácie aktivít projektu, ktoré je prístupné širokej verejnosti alebo v prípade vzdelávacích aktivít na mieste ich samotnej realizácie (napr. v školiacom stredisku, školiacej miestnosti, na novopostavených či zrekonštruovaných objektoch, vo výstavnom stánku, v inštitúcii, budove, v objekte slúžiacom na podnikanie, na strojoch atď.).

### **Obsah**

Na informačnej tabuľi (plagáte) musia byť minimálne uvedené údaje, ktoré poukazujú na spoluúčasť Európskej únie, a ktoré zaberajú najmenej 25 % plochy tabule (plagátu). Tieto informácie pozostávajú zo:

- a) Znak Európskej únie v súlade s grafickými normami definovanými v časti 4 a 5 a odkaz na Európsku úniu.
- b) Odkaz na príslušný fond:

- pre ERDF: „Európsky fond regionálneho rozvoja“,
- pre ESF: „Európsky sociálny fond“,
- pre KF: „Kohézny fond“.

c) Vyhlásenie, v ktorom je zdôraznená pridaná hodnota intervencie Spoločenstva, uprednostňuje sa heslo: „Investícia do Vašej budúcnosti“.

d) Druh a názov projektu.

Údaje na informačnej tabuli (plagáte) môžu ďalej obsahovať napríklad:

- informáciu o dátume začatia a dátume skončenia realizácie projektu
- logo operačného programu a názov riadiaceho orgánu
- odkaz na internetové stránky riadiaceho orgánu a daného operačného programu
- výšku poskytnutého príspevku
- stručnú textovú charakteristiku predmetu realizovaného projektu
- fotodokumentáciu zo začiatku realizácie aktivít projektu a i.

#### **Vzor**

Vzor **informačnej tabule (plagátu)** je totožný so vzorom veľkoplošnej reklamnej tabule a je uvedený v časti 3. „Vzory tabúl“.

### **3. Trvalá vysvetľujúca tabuľa (pamätná doska)**

**Každý prijímateľ NFP** je povinný umiestniť na mieste realizácie projektu (najneskôr do 6 mesiacov po ukončení jeho fyzickej realizácie) **trvalú vysvetľujúcu tabuľu (pamätnú dosku)** o rozmeroch **minimálne 20 x 30 cm**.

#### **Umiestnenie**

Prijímateľ umiestni trvalú vysvetľujúcu tabuľu (pamätnú dosku) na dobre viditeľnom a pokiaľ možno verejne prístupnom mieste (areál žiadateľa a pod.). **Trvalú vysvetľujúcu tabuľu (pamätnú dosku)** odporúčame inštalovať tak, aby nenarušila ráz a charakter objektu, na ktorom je nainštalovaná, najmä s ohľadom na historické a stavebné prvky. V prípade, že na fyzický objekt nie je možné inštalovať trvalú vysvetľujúcu tabuľu (pamätnú dosku), je prijímateľ povinný prijať iné primerané opatrenia, ktoré by zabezpečili širokú publicitu pridanej hodnoty intervencie Spoločenstva. Pamätná doska musí mať trvanlivú podobu, kde odporúčanými materiálmi môžu byť napr. leštený kameň, sklo, bronz, iný kov, plast a pod. Prijemca by mal umiestniť pamätnú dosku prednostne na hmotnom výsledku projektu. Keď nie je technicky možná takáto inštalácia, prijemca umiestni pamätnú dosku na iné vhodné miesto v bezprostrednom okolí (napr. samostatný stĺpik s pamätnou doskou). **Trvalá**

*vysvetľujúca tabuľa musí byť inštalovaná bezprostredne po odstránení veľkoplošnej reklamnej tabule (panelu) a visieť musí najmenej po dobu piatich rokov od ukončenia realizácie projektu.*

### **Obsah**

Na **trvalej vysvetľujúcej tabuli** (pamätnej doske) musia byť minimálne uvedené údaje, ktoré poukazujú na spoluúčasť Európskej únie, ktoré zaberajú najmenej 25 % plochy trvalej vysvetľujúcej tabule. Tieto informácie pozostávajú zo:

- a) Znak Európskej únie v súlade s grafickými normami definovanými v časti 4 a 5 a odkaz na Európsku úniu.
- b) Odkaz na príslušný fond:
  - pre ERDF: „Európsky fond regionálneho rozvoja“,
  - pre ESF: „Európsky sociálny fond“,
  - pre KF: „Kohézny fond“.
- c) Vyhlásenie, v ktorom je zdôraznená pridaná hodnota intervencie Spoločenstva, uprednostňuje sa heslo: „Investícia do Vašej budúcnosti“.

Údaje na **trvalej vysvetľujúcej tabuli** (pamätnej doske) môžu ďalej obsahovať napríklad:

- informáciu o dátume začatia a dátume skončenia realizácie projektu
- logo operačného programu a názov riadiaceho orgánu
- odkaz na internetové stránky riadiaceho orgánu a daného operačného programu
- výšku poskytnutého príspevku
- stručnú textovú charakteristiku predmetu realizovaného projektu
- fotodokumentáciu zo začiatku realizácie aktivít projektu a i.

### **Vzor**

Vzor **trvalej vysvetľujúcej tabule** (pamätnej dosky) je uvedený v časti 3. „Vzory tabúl“.

## **4. Fotodokumentácia**

Prijímateľ je povinný vytvárať fotodokumentáciu, resp. audiovizuálne záznamy pred začatím realizácie a počas realizácie aktivít projektu. Fotodokumentácia a audiovizuálne záznamy musia byť vytvorené v dostatočnej kvalite a musia mať zároveň vypovedaciu schopnosť. Uvedený fotodokumentačný, respektíve audiovizuálny materiál je prijímateľ povinný poskytnúť ako prílohu záverečnej monitorovacej správy. Súčasťou fotodokumentácie musí byť stručný popis fotografií. V

prípade fotodokumentácie a vlastných audiovizuálnych záznamov je povinný umožniť ich prípadné ďalšie šírenie s cieľom zabezpečenia publicity príkladov dobrej praxe.

## **5. Internetové stránky**

Všetci prijímatelia, ktorí disponujú vlastnou internetovou stránkou alebo zriaďujú špecifickú internetovú stránku spojenú s realizáciou podporeného projektu (príp. sekciu stránky o projekte v rámci webovej stránky príjemcu), zverejnia do 30 dní od podpisu Zmluvy o NFP informáciu o podporenom projekte na svojej internetovej stránke. Prijímateľ musí zabezpečiť, aby tieto stránky obsahovali minimálne rovnaké údaje ako je požadované pre Informačné materiály. Informácie musia byť dobre viditeľné a čitateľné. Ďalšie informácie, ktoré musí internetová stránka obsahovať:

- miesto realizácie projektu,
- názov a stručný opis projektu,
- názov a sídlo prijímateľa,
- informáciu o dátume začatia a dátume skončenia realizácie projektu,
- logo operačného programu a názov riadiaceho orgánu,
- odkaz na internetové stránky riadiaceho orgánu a daného operačného programu,
- výšku poskytnutého príspevku
- fotodokumentáciu alebo vizualizáciu realizácie aktivít a výsledkov projektu

Počas realizácie projektu prijímatelia NFP uvedené informácie pravidelne aktualizujú.

Prijímatelia, ktorí začnú mať k dispozícii vlastnú internetovú stránku až počas realizácie projektu alebo v období 5 rokov po skončení realizácie projektu, zverejnia informáciu o projekte podľa uvedenej špecifikácie, bez zbytočného odkladu po zriadení vlastnej internetovej stránky.

Dokumentáciu o publikovaní informácií o projekte na internetovej stránke v tlačenej a prípadne aj v elektronickej podobe predloží prijímateľ príslušnému SORO s prvou monitorovacou správou, v prípade zriadenia vlastnej internetovej stránky v neskoršom termíne s nasledujúcou monitorovacou správou.

## **6. Propagačné, informačné predmety, informačné materiály a dokumenty**

Pri príprave a výrobe rôznych informačných materiálov (napr. brožúry, letáky, oznámenia, skladačky, inzercia a i.) ako aj dokumentov vyrábaných v súvislosti s realizáciou schváleného projektu (napr.

prezenčné listiny, pozvánky, certifikáty o absolvovaní aktivity a i.) , je povinnosťou prijímateľa podpory zabezpečiť informovanie verejnosti umiestnením **znaku** Európskej únie, ktorý je v súlade s grafickými normami definovanými v časti 4, **odkazu** na Európsku úniu na konkrétnom materiáli alebo dokumente a vyhlásením, že daný projekt je spolufinancovaný z ERDF alebo z KF spolu s vyhlásením (sloganom), v ktorom je zdôraznená pridaná hodnota intervencie Spoločenstva, uprednostňuje sa heslo: „Investícia do Vašej budúcnosti“. Tieto informácie musia byť umiestnené na všetkých informačných materiáloch a dokumentoch, informujúcich o realizovanom projekte, financovanom z prostriedkov EÚ a musia byť viditeľne vyznačené minimálne na prvej/titulnej strane materiálu/dokumentu. Pri výrobe rôznych informačných a malých propagačných predmetov (malé reklamné predmety) v súvislosti s realizáciou schváleného projektu je povinnosťou prijímateľa podpory zabezpečiť informovanie verejnosti umiestnením znaku Európskej únie, ktorý je v súlade s grafickými normami definovanými v prílohe I vykonávacieho nariadenia a odkazu na Európsku úniu na konkrétnom predmete. Treba však podotknúť, že propagačné predmety sú len doplnkovou formou prostriedkov zabezpečujúcich širokú publicitu a v prípade ich použitia musia propagačné predmety spĺňať nasledovnú charakteristiku. Malými propagačnými predmetmi sa rozumejú predmety propagačného, reklamného a informačného charakteru, ktorých veľkosť je do 15x15 cm, váha predmetu je nižšia ako 1,5 kg a obstarávacia cena predmetu je nižšia ako 100 EUR. Pri definovaní týchto predmetov musia byť súčasne splnené minimálne dve z uvedených kritérií, pričom jedným z nich musí byť cena.

U predmetov, pri ktorých je ich označenie kvôli vlastnostiam predmetu komplikované (napr. veľmi malý predmet, ktorý nie je možné označiť z iných dôvodov, napr. nachádza sa v sterilnom laboratóriu), prijímateľ zabezpečí aplikáciu iného, možného spôsobu označenia, t.j. zabezpečí umiestnenie adekvátneho propagačného prostriedku či už v blízkosti predmetu, prípadne na inom viditeľnom a vhodnom mieste napr. na obale a pod.

Podpornú dokumentáciu súvisiacu s realizovaným projektom by mala obsahovať znak EÚ a odkaz na EÚ a logo operačného programu. Podpornou dokumentáciou sa rozumie dokumentácia určená pre interné potreby prijímateľa, či na komunikáciu medzi prijímateľom a SORO.

Znak EÚ a odkaz na EÚ a ďalšie súvisiace náležitosti musia byť vždy takej veľkosti, aby boli dostatočne výrazné, viditeľné, čitateľné a zrozumiteľné. *Informácie môžu byť doplnené aj ďalšími (napr. logo ďalšieho subjektu), avšak zo strany prijímateľa je treba zabezpečiť, aby povinné informácie poukazujúce na spolufinancovanie projektu z prostriedkov EÚ boli viditeľne väčšie.*

## 7. Označovanie majetku a spotrebného materiálu

Pri označovaní nakúpeného dlhodobého majetku alebo spotrebného materiálu je potrebné využiť plagáty, štítky, samolepky príp. pečiatky.

Každý jednotlivý hmotný predmet by mal byť označený adekvátnym spôsobom a to:

### 1. Ak je predmet klasifikovaný ako „dlhodobý majetok“

V tomto prípade je potrebné umiestniť na majetok plagát/samolepku/štítok/pečiatku, ktorý zabezpečí informovanie verejnosti o pomoci z EÚ nasledovne:

a) pre rozmerovo väčšie druhy majetku prostredníctvom umiestneného znaku Európskej únie, ktorý je v súlade s grafickými normami definovanými v prílohe I vykonávacieho nariadenia, odkazu na Európsku úniu, vyhlásením, že daný projekt je spolufinancovaný z ESF príp. z ERDF alebo z KF spolu s vyhlásením (sloganom), ktoré vyberie riadiaci orgán a v ktorom je zdôraznená pridaná hodnota intervencie Spoločenstva, uprednostňuje sa heslo: „Investícia do Vašej budúcnosti“ na konkrétnom predmete. Tieto informácie musia byť umiestnené na všetkých predmetoch dlhodobého majetku obstaraných v rámci realizácie projektu, financovanom z prostriedkov EÚ a

b) pre rozmerovo menšie druhy majetku prostredníctvom umiestneného znaku Európskej únie, ktorý je v súlade s grafickými normami definovanými v prílohe I vykonávacieho nariadenia, odkazu na Európsku úniu.

Označenie musí byť umiestnené na najviac viditeľnom mieste (napr. u strojov v oblasti, kde je stroj ovládaný pracovníkmi).

Označenie musí byť veľkosťou adekvátne cene majetku a tiež adekvátne použité vzhľadom na rozmery majetku t.j. u **rozmerovo väčších** druhoch majetku sa odporúča použiť **plagát** a pri **rozmerovo menších** druhoch majetku **postačí** na zabezpečenie publicity **samolepka/štítok/pečiatka**.

U majetku, pri ktorom je jeho označenie kvôli jeho vlastnostiam komplikované (napr. nehnuteľný majetok, majetok, ktorý nie je možné označiť z iných dôvodov, napr. nachádza sa v sterilnom laboratóriu), prijímateľ zabezpečí aplikáciu iného, možného spôsobu označenia t.j. zabezpečí umiestnenie adekvátneho propagačného prostriedku (napr. pamätnej dosky) či už v blízkosti majetku, prípadne na inom viditeľnom a vhodnom mieste.

### 2. Ak je predmet klasifikovaný ako „spotreba materiálu“

V tomto prípade je potrebné umiestniť na predmet samolepku/štítok/pečiatku, ktorá zabezpečí informovanie verejnosti o pomoci z EÚ prostredníctvom umiestneného znaku Európskej únie, ktorý



je v súlade s grafickými normami definovanými v prílohe I vykonávacieho nariadenia, odkazu na Európsku úniu.

Označenie musí byť umiestnené na najviac viditeľnom mieste (napr. u strojov v oblasti, kde je stroj ovládaný pracovníkmi).

Označenie musí byť veľkosťou adekvátne cene predmetu a tiež adekvátne použité vzhľadom na rozmery majetku.

U predmetov, pri ktorých je ich označenie kvôli vlastnostiam predmetu komplikované (napr. veľmi malý predmet, predmet, ktorý nie je možné označiť z iných dôvodov, napr. nachádza sa v sterilnom laboratóriu), prijímateľ zabezpečí aplikáciu iného, možného spôsobu označenia t.j. zabezpečí umiestnenie adekvátneho propagačného prostriedku či už v blízkosti predmetu, prípadne na inom viditeľnom a vhodnom mieste napr. na obale apod.

*Znak EÚ a odkaz na EÚ a ďalšie súvisiace náležitosti musia byť vždy takej veľkosti, aby boli dostatočne výrazné, viditeľné, čitateľné a zrozumiteľné. Znak EÚ a odkaz na EÚ ako aj ďalšie súvisiace náležitosti nesmú byť nikdy menšie ako ostatné zobrazené symboly a logá.*

## **8. Organizovanie informačných aktivít**

Pri organizačnom zabezpečení informačných aktivít súvisiacich s realizáciou projektu spolufinancovaného prostredníctvom finančných prostriedkov EÚ (napr. konferencie, veľtrhy, výstavy, semináre apod.) musí byť vždy zreteľne uvedená spoluúčasť EÚ a to minimálne umiestnením znaku EÚ a odkazu na EÚ. V miestnosti, kde sa samotná informačná aktivita vykonáva prijímateľ zabezpečí aj umiestnenie európskej vlajky. Všetky súvisiace dokumenty spojené s touto aktivitou (napr. pozvánky, prezenčné listiny, zborníky prezentácií apod.) musia obsahovať povinné údaje uvedené v časti 6.

### 3. VZORY TABUĽ

#### 1. Veľkoplošná reklamná tabuľa

 <p>Tento projekt sa realizuje s podporou <b>EURÓPSKEJ ÚNIE</b> <small>Európsky fond regionálneho rozvoja</small></p> <p><b>Investícia do vašej budúcnosti</b></p>	 <p>logo SO/RO</p> <p>OPERAČNÝ PROGRAM KONKURENCIESCHOPNOSŤ A HOSPODÁRSKY RAST</p> <p>Názov realizovaného projektu Prijímateľ: XXXXXXXXXX Začatie projektu: DDMMRRRR Ukončenie projektu: DDMMRRRR</p> <p>Text/fotografia Stav - „PRED“ vychodiská projektu</p> <p>Text/fotografia Stav - „PO“ - vizualizácia projektu plánovaný stav zlepšenia</p> <p><a href="http://www.economy.gov.sk">www.economy.gov.sk</a></p>
---	---

## 2. Informačná tabuľa (plagát)

	 <p>logo SO/RO</p> <p>OPLAČNÝ PROGRAM KONKURENCIESCHOPNOSŤ A HOSPODÁRSKY RAST</p> <p>Názov realizovaného projektu Prijímateľ: XXXXXXXXXXXX Začatie projektu: DDMMRRRR Ukončenie projektu: DDMMRRRR</p> <p>Text/fotografia Stav - „PRED“ východiská projektu</p> <p>Text/fotografia Stav - „PO“ - vizualizácia projektu plánovaný stav zlepšenia</p> <p><a href="http://www.economy.gov.sk">www.economy.gov.sk</a></p>
<p>Tento projekt sa realizuje s podporou <b>EURÓPSKEJ ÚNIE</b> Európsky fond regionálneho rozvoja</p> <p><b>Investícia do vašej budúcnosti</b></p>	

## 3. Trvalá vysvetľujúca tabuľa (pamätná doska)

## 4. POKYNY NA VYTVORENIE ZNAKU EÚ A VYMEDZENIE ŠTANDARDNÝCH FARIEB

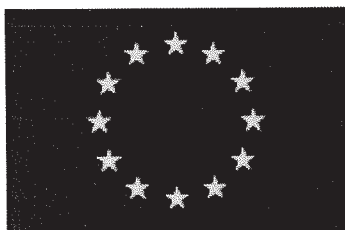

Vlajka EÚ nie je len symbolom Európskej únie, ale je aj symbolom európskej jednoty a identity v širšom zmysle slova. Kruh zlatých hviezd predstavuje solidaritu a harmóniu medzi občanmi Európy. Počet hviezd nezodpovedá počtu členských krajín. Hviezd je dvanásť, pretože toto číslo symbolizuje dokonalosť, celistvosť a jednotu. Vlajka sa teda nebude meniť ani po ďalšom rozšírení EÚ. Vlajka EÚ slúži na označenie spoluúčasti EÚ pri realizovaní projektu a všetkých aktivít s ním súvisiacich. Je súčasťou všetkých publikačných, informačných, hmotných i nehmotných materiálov, týkajúcich sa pomoci zo štrukturálnych fondov a Kohézneho fondu EÚ. Dôraz je kladený na dodržiavanie jednotnej vizuálnej podoby. Táto časť pomôže užívateľom pri správnej reprodukcii európskeho znaku. Obsahuje pokyny, ako znak vytvoriť a definíciu štandardných farieb.

### Opis symbolov

	<p>OPERAČNÝ PROGRAM KONKURENCIŠCHOPNOSŤ A HOSPODÁRSKY RAST</p> <p>Názov realizovaného projektu Prijímateľ: XXXXXXXXX Výška fin. príspevku: XXXXXXX</p>
<p>Tento projekt bol realizovaný s podporou <b>EURÓPSKEJ ÚNIE</b> Európsky fond regionálneho rozvoja</p>	<p>TEXT</p>
<p>Investícia do vašej budúcnosti</p>	<p>www.economy.gov.sk</p>

Na pozadí modrej oblohy dvanásť zlatých hviezd v kruhu, ktoré predstavujú úniu európskych národov. Počet hviezd je nemenný, pričom dvanásť symbolizuje dokonalosť, celistvosť a jednotu.

### Heraldický opis

Na azúrovom poli kruh z dvanástich zlatých hviezd, pričom ich cípy sa nedotýkajú.

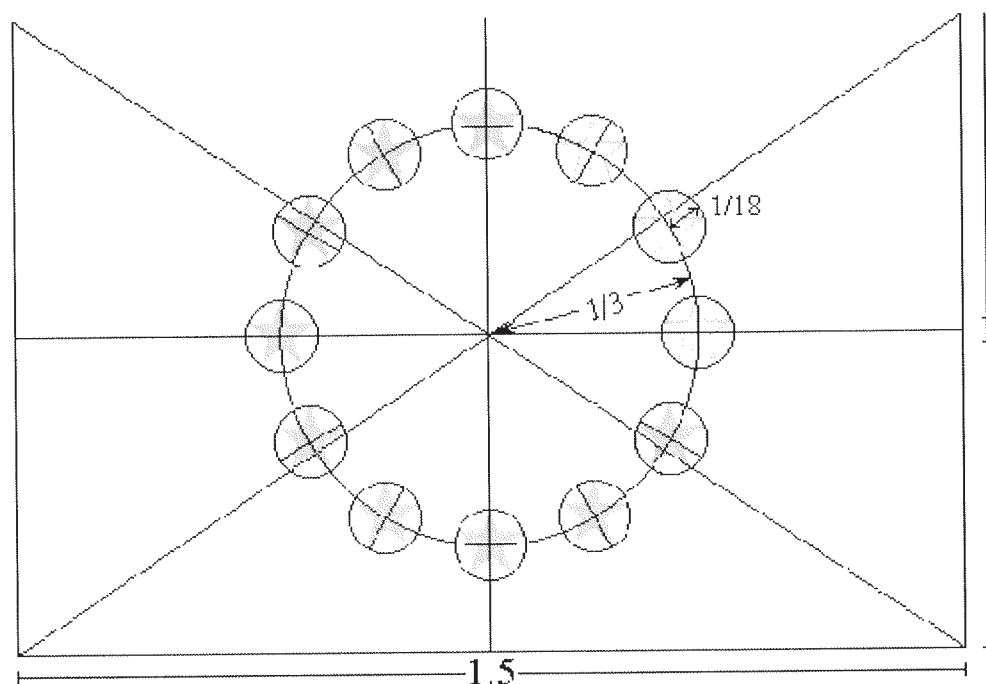

### Geometrický opis

Znak má tvar modrej obdĺžnikovej vlajky, ktorej šírka je jedenapolkrát dlhšia ako výška. Dvanásť zlatých hviezd je rozmiestnených v rovnakých vzdialenostiach tvoriac neviditeľný kruh, ktorého stred je priesečníkom diagonál obdĺžnika. Polomer kruhu sa rovná jednej tretine šírky vlajky. Každá z hviezd má päť cípov, ktoré sú umiestnené po obvode neviditeľného kruhu, ktorého polomer je jedna osemnásťina z vertikálnej šírky. Všetky hviezdy sú zvislé, to znamená, že jeden cíp je vertikálny a dva cípy tvoria pravý uhol so s'ťažňom vlajky. Kruh hviezd má pripomínať ciferník hodín. Počet hviezd sa nemení.

### Regulačné farby

**PANTONE REFLEX BLUE**



**Farby znaku:**

Obdĺžnik je *PANTONE REFLEX MODRÝ* a hviezdy sú; *PANTONE ŽLTÉ*.

Medzinárodná škála *PANTONE* je veľmi rozšírená a je prístupná aj neprofesionálnym užívateľom.

**PANTONE YELLOW**

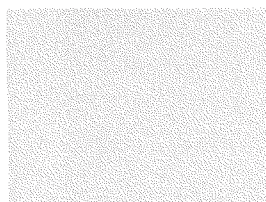

**Postup štyroch farieb**

Pri používaní postupu štyroch farieb nie je možné použiť dve štandardné farby. V takomto prípade ich treba znovu vytvoriť tak, že sa použijú štyri farby. *PANTONE ŽLTÁ* získame použitím 100% „Process Yellow“.

Zmiešaním 100% „Process Cyan“ a 80% „Process Magenta“, možno získať veľmi podobnú farbu *PANTONE REFLEX MODREJ*.

**Internet**

*PANTONE REFLEX MODRÁ* zodpovedá farbe RGB:0/51/153 (hexadecimálne: 003399) na webovej palete a *PANTONE ŽLTÁ* zodpovedá farbe RGB:255/204/0 (hexadecimálne: FFCC00) na webovej palete.

**Monochromatický reprodukčný proces**

Ak používate čiernu farbu, orámujte obdĺžnik čiernou čiarou a hviezdy vytlačte čiernou farbou na bielom pozadí.

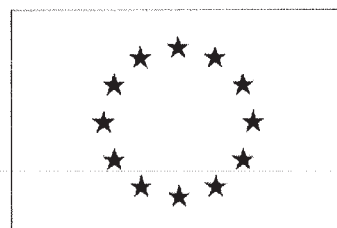

Ak používate modrú farbu (Reflexná modrá), použite ju na 100 % a hviezdy sú reprodukované v bielom negatíve.



### Reprodukcia na farebnom pozadí

Ak nemáte inú možnosť ako použitie farebného pozadia, orámujte obdĺžnik bielym pruhom so šírkou, ktorá sa rovná 1/25 výške obdĺžnika.



### Príklady nesprávnej reprodukcie

❶

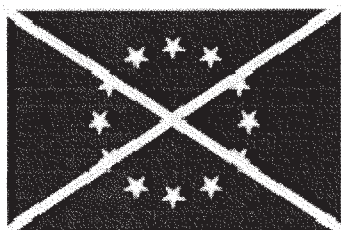

Znak je prevrátený

❷

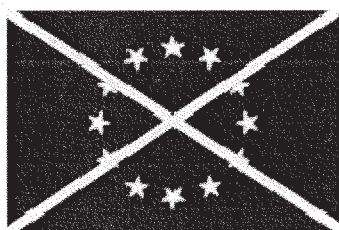

Hviezdy nie sú vyrovnané

❸



Hviezdy sú nesprávne umiestnené do kruhu, musia byť rozložené tak, ako hodiny na ciferníku

Znak EÚ v rôznych variantoch a formátoch a platné špecifikácie znaku EÚ nájdete aj v manuáli EÚ na internetovej adrese:

[http://www.europa.eu/abc/symbols/emblem/graphics1\\_sk.htm](http://www.europa.eu/abc/symbols/emblem/graphics1_sk.htm)).

## 5. LOGOTYP OP KAHR



### OPERAČNÝ PROGRAM KONKURENCIESCHOPNOSŤ A HOSPODÁRSKY RAST

PANTONE



PANTONE 293 C

CMYK



100 / 57 / 0 / 2



PANTONE 187 C



0 / 100 / 79 / 20

Definícia farebnosti definuje farebnosti a polohy jednotlivých prvkov logotypu.

Definícia logotypu pomocou siete umožňuje veľmi presne vytvoriť kópie a rôzne varianty veľkostí logotypu.







Geometrická definícia logotypu presne určuje veľkosti a polohy jednotlivých prvkov logotypu pomerným spôsobom voči jednotkovému rozmeru.



V layoute musí byť dodržaná ochranná zóna logotypu, do ktorej nesmú zasahovať iné grafické prvky.

**Variantné riešenia logotypu:**

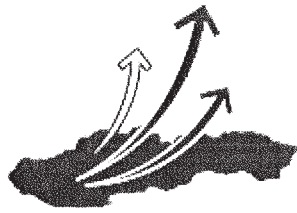

OPERAČNÝ PROGRAM  
KONKURENCIESCHOPNOSŤ  
A HOSPODÁRSKY RAST



OPERAČNÝ PROGRAM  
KONKURENCIESCHOPNOSŤ  
A HOSPODÁRSKY RAST

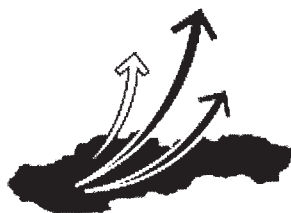

OPERAČNÝ PROGRAM  
KONKURENCIESCHOPNOSŤ  
A HOSPODÁRSKY RAST

PANTONE



PANTONE  
Process black

CMYK



0 / 0 / 0 / 100

## PODPISOVÝ VZOR

### Prijímatel'

**Názov:** BOPAL, s.r.o.

**Sídlo:** Nemčice 11, 955 01 Nemčice

**zapísaný v:** OR Okresný súd v Nitre, oddiel Sro, vložka číslo 14450/N

**konajúci:** Dušan Bočkay

**IČO:** 36 557 293

**Kód projektu /ITMS/:** 25110120461

Podpisové vzory osôb, ktoré sú oprávnené konať v mene Prijímateľa

Štatutárny orgán	Štatutárny orgán
Priezvisko: <b>Bočkay</b>	Priezvisko:
Meno: <b>Dušan</b>	Meno:
Titul: -	Titul:
Funkcia: <b>konateľ</b>	Funkcia:
Dátum narodenia: [redacted]	Dátum narodenia:
Trvale bytom: [redacted]	Trvale bytom:
Miest [redacted]	Miesto pre podpis:

Štatutárny orgán	Splnomocnený zástupca
Priezvisko:	Priezvisko:
Meno:	Meno:
Titul:	Titul:
Funkcia:	Funkcia:
Dátum narodenia:	Dátum narodenia:
Trvale bytom:	Trvale bytom:
Miesto pre podpis:	Miesto pre podpis:

I  
P  
P  
T  
T  
A

2/1

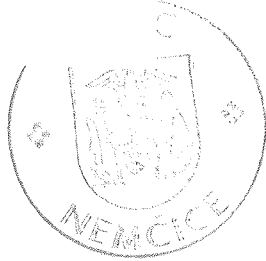

Identif

Identif

Názov:

Adresa:

Obec:

Kontaktn

Telefón:

Ident

Ident

Názov

Kód pr

Ident

Iniciáto

Oznám

Dôvod

Forma

Kód ži

Kód p

Kód n

Kód o

Finan

Vráte

Bar

ú

Ident

Vráte



## OZNÁMENIE O VYSPORIADANÍ FINANČNÝCH VZŤAHOV



Názov operačného programu:

### Identifikácia prijímateľa a partnerov

Identifikácia prijímateľa

Názov:		IČO:	
		IČ DPH:	
		DIČ:	
Adresa:			
Obec:		PSČ:	
Kontaktná osoba:			
Telefón:		Fax:	
		E-mail:	

Identifikácia partnera

Názov	IČ DPH	Krajina

### Identifikácia projektu/programovej štruktúry

Názov projektu:

Kód projektu/PŠ:

### Identifikácia vysporiadania finančných prostriedkov

Iniciátor vysporiadania:	Prijímateľ	Orgán ŠF a KF	Názov orgánu ŠF a KF
známenie predkladá:			
Kód vysporiadania finančných prostriedkov:			
Náma vysporiadania finančných prostriedkov			
Kód žiadosti o vrátenie finančných prostriedkov:			
Kód pôvodnej žiadosti o platbu prijímateľa:			
Kód nezrovnalosti:			
Kód oznámenia o vysporiadaní FV v systéme ITMS portal:			

### Finančná identifikácia

Plánovaná suma za zdroj EÚ	Mena:	EUR	Dátum platby:	
Bankový účet	Predčíslenie:	Číslo účtu:	Kód banky:	
	IBAN		SWIFT:	
Identifikácia platby		Variabilný symbol:		
		Popis/správa pre prijímateľa:		
<b>Plánovaná suma za zdroj EÚ spolu:</b>		<b>EUR</b>		
Z toho bežné výdavky:		EUR		
Z toho kapitálové výdavky:		EUR		

Vrátená suma za zdroj ŠR		Mena:	EUR	Dátum platby:	
Bankový účet	Predčíslenie: IBAN	Číslo účtu:		Kód banky:	
				SWIFT:	
Identifikácia platby		Variabilný symbol:			
		Popis/správa pre prijímateľa:			

<b>Vrátená suma za zdroj ŠR spolu:</b>	EUR
Z toho bežné výdavky:	EUR
Z toho kapitálové výdavky:	EUR

Vrátená suma za zdroj pro-rata		Mena:	EUR	Dátum platby:	
Bankový účet	Predčíslenie: IBAN	Číslo účtu:		Kód banky:	
				SWIFT:	
Identifikácia platby		Variabilný symbol:			
		Popis/správa pre prijímateľa:			

<b>Vrátená suma za zdroj pro-rata spolu:</b>	EUR
Z toho bežné výdavky:	EUR
Z toho kapitálové výdavky:	EUR

<b>Vrátená suma spolu:</b>	0,00	EUR
Suma za vlastné zdroje prijímateľa:		EUR
Celková suma za všetky zdroje:	0,00	EUR

#### 5 Finančná identifikácia - pokuty a penále

Vrátená suma za zdroj EÚ (pokuta/penále):			EUR
Bankový účet	Predčíslenie: IBAN	Číslo účtu:	
			Kód banky:
			SWIFT:

Vrátená suma za zdroj ŠR (pokuta/penále):			EUR
Bankový účet	Predčíslenie: IBAN	Číslo účtu:	
			Kód banky:
			SWIFT:

Vrátená suma za zdroj pro-rata (pokuta/penále):			EUR
Bankový účet	Predčíslenie: IBAN	Číslo účtu:	
			Kód banky:
			SWIFT:

<b>Pokuty a penále k vráteniu spolu:</b>	0,00	EUR
--	------	-----

#### 6 Finančná identifikácia - úrok z omeškania

Vrátená suma za zdroj EÚ (úrok z omeškania):			EUR
Bankový účet	Predčíslenie: IBAN	Číslo účtu:	
			Kód banky:
			SWIFT:

Vrátená suma za zdroj ŠR (úrok z omeškania):			EUR
Bankový účet	Predčíslenie: IBAN	Číslo účtu:	
			Kód banky:
			SWIFT:

Vrátená suma za zdroj pro-rata (úrok z omeškania):			EUR
Bankový účet	Predčíslenie: IBAN	Číslo účtu:	
			Kód banky:
			SWIFT:

<b>Pokuty a penále k vráteniu spolu:</b>	0,00	EUR
--	------	-----

**Cestné vyhlásenie****ako prijímateľ čestne vyhlasujem, že:**

Suma uvedená v oznámení o vysporiadaní finančných vzťahov bola skutočne uhradená na účet deklarovaný v oznámení.  
Originály dokumentácie tejto platby, definované na príloženom zozname, sú v držbe tohto subjektu, náležite opečiatkované, podpísané a prístupné na konzultovanie pre účely kontroly.

om si vedomý skutočnosti, že v prípade nesplnenia podmienok zmluvy alebo v prípade nesprávne vyplneného oznámenia o vysporiadaní finančných vzťahov je ožné, že bude upravená výška vrátených finančných prostriedkov.

Meno a priezvisko štatutárneho zástupcu:

Pozícia:

Číatka a podpis:

Dátum:

**Zoznam príloh**

Príkladové číslo	Názov prílohy



Vyplňuje: Ministerstvo .....

RO/SORO:.....

Dátum prijatia

Zodpovedný zamestnanec

Podpis:

Dátum schválenia

Zodpovedný zamestnanec

Podpis:

Dátum postúpenia  
platobnej jednotkeDátum postúpenia  
certifikačnému orgánuKód oznámenia o  
vysporiadaní finančných  
vzťahov podľa ITMSPečiatka  
organizácie

Vyplňuje: Ministerstvo .....

Platobná jednotka:.....

Dátum prijatia

Zodpovedný zamestnanec

Podpis:

Dátum schválenia

Zodpovedný zamestnanec

Podpis:

Pečiatka  
organizácie

## Pokyny k vyplneniu Oznámenia o vysporiadaní finančných vzťahov

### Všeobecne

#### Vyplňuje prijímateľ

- Prijímateľ vyplní formulár oznámenia o vysporiadaní finančných vzťahov za predpokladu, že vrátil finančné prostriedky, resp. vysporiadal finančné vzťahy.
- Prijímateľ je povinný zaslať formulár oznámenia o vysporiadaní finančných vzťahov riadiacemu orgánu do 7 pracovných dní od uskutočnenia platby / úpravy rozpočtu na základe aktivovaného ELÚR-u.
- Oznámenie o vysporiadaní finančných vzťahov sa vyplňuje elektronicky, rukou vyplňované oznámenia nie je možné akceptovať.
- **Názov operačného programu:** Vyplnené riadiacim orgánom

### 1 Identifikácia prijímateľa a partnerov

- Uviesť názov prijímateľa, adresu (ulica, obec, PSČ, krajina).
- Uviesť identifikačné číslo organizácie, identifikačné číslo pre DPH (platí pre platcov DPH) a daňové identifikačné číslo. V prípade, ak je prijímateľ z ČR a nemá pridelené IČ DPH alebo DIČ, uvedené časti oznámenia o vysporiadaní finančných vzťahov ostanú nevyplnené.
- Kontaktná osoba: Uviesť meno osoby, ktorá je u prijímateľa evidovaná ako osoba oprávnená komunikovať s riadiacim orgánom ohľadom žiadosti o nenávratný finančný príspevok resp. žiadosti o platbu (štátutárny orgán prijímateľa alebo iná osoba).
- Uviesť názov partnera, identifikačné číslo organizácie a krajinu, kde partner sídli.

### 2 Identifikácia projektu/Programovej štruktúry

- Vyplniť za všetkých partnerov, ktorí sú povinní vrátiť finančné prostriedky.
- Uviesť plný názov projektu resp. programovej štruktúry (napr. pri systémovej nezrovnalosti).
- Uviesť ITMS kód projektu v súlade so zmluvou o poskytnutí finančného príspevku (nie registračné číslo projektu) resp. programovej štruktúry (napr. pri systémovej nezrovnalosti).

### 3 Identifikácia vrátenia finančných prostriedkov

- V časti „Iniciátor vrátenia“ označiť v príslušnom poličku znakom „X“ subjekt, ktorý inicioval vrátenie finančných prostriedkov. V prípade iniciatívy prijímateľa sa stĺpec „Názov orgánu implementujúceho OP“ nevyplňuje. V prípade, ak prijímateľ vracia prostriedky na základe žiadosti o vrátenie finančných prostriedkov, správy z vládneho auditu alebo rozhodnutia SFK, označí za iniciátora orgán implementujúci OP, ktorý treba presne identifikovať v stĺpci „Názov orgánu implementujúceho OP“.
- V prípade, ak oznámenie o vysporiadaní finančných vzťahov vystavil subjekt zapojený do implementácie Programu cezhraničnej spolupráce SR - ČR, uviesť názov riadiaceho orgánu.
- Ako dôvod vrátenia finančných prostriedkov uviesť:
  - Vrátenie prostriedkov vo výške príjmu vytvoreného z projektu
  - Vrátenie v súlade so zmluvou o poskytnutí finančného príspevku
  - Vrátenie nezrovnalosti/finančného vyrovnania
  - Vrátenie mylnej platby (platba poskytnutá na cudzí účet)
- Formy vrátenia: bankový transfer alebo rozpočtové opatrenie (v prípade, ak je prijímateľ štátna rozpočtová organizácia).
- Kód žiadosti o vrátenie finančných prostriedkov: povinne uviesť, ak je iniciátorom vrátenia orgán implementujúci Program cezhraničnej spolupráce SR – ČR. Vyplniť na základe kódu príslušnej žiadosti o vrátenie finančných prostriedkov vygenerovaného z ITMS. V opačnom prípade nie je tento údaj vyplňaný.
- Kód pôvodnej žiadosti o platbu:
  - v prípade vrátenia nezrovnalosti, ak je možné identifikovať žiadosť o platbu, ku ktorej sa vrátenie viaže – vyplniť na základe kódu príslušnej platby vygenerovaného z ITMS.
  - v ostatných prípadoch finančného vysporiadania je kód žiadosti o platbu povinný údaj. Pre prípad vrátenia prostriedkov vo výške príjmu vytvoreného z projektu a výnosu z prostriedkov štátneho rozpočtu sa uvedie najaktuálnejšia priebežná žiadosť o platbu, resp. záverečná žiadosť o platbu.
- Kód nezrovnalosti: v prípade vrátenia nezrovnalosti, kód príslušnej nezrovnalosti vygenerovaný z ITMS je povinne vyplňaný údaj. V prípade vrátenia finančných prostriedkov za porušenie finančnej disciplíny/nezrovnalosť podľa § 31 ods. 4 druhej časti vety zákona č. 523/2004 Z. z. o rozpočtových pravidlách verejnej správy, kód nezrovnalosti si prijímateľ vyžiada od auditujúceho orgánu na účely správneho vyplnenia oznámenia o vysporiadaní finančných vzťahov. Do dňa skončenia auditu je prijímateľ povinný predložiť auditujúcemu orgánu oznámenie o vysporiadaní finančných vzťahov vrátane dokumentu potvrdzujúceho finančné vysporiadanie. V prípade, ak dôvod vrátenia nie je nezrovnalosť, tento údaj nie je vyplňaný.
- Kód oznámenia o vysporiadaní finančných vzťahov v ITMS portál: uviesť v prípade, ak formulár oznámenia o vysporiadaní finančných vzťahov bol vyplnený elektronicky, prostredníctvom verejného portálu ITMS.

**4 Finančná identifikácia**

- V poli mena uviesť EUR.
- Uviesť dátum realizácie úhrady za príslušný zdroj (napr. podľa výpisu z bankového účtu).
- V identifikačných údajoch bankového účtu treba uviesť účet subjektu, ktorému boli finančné prostriedky za príslušný zdroj financovania prevedené. V prípade, ak štátna rozpočtová organizácia vracia finančné prostriedky formou úpravy rozpočtu, treba uviesť kód **aktivovaného** ELUR-u, ktorým bol upravený rozpočet platobnej jednotky a priložiť tento ELUR k oznámeniu o vysporiadaní finančných vzťahov.
- V položke „Vrátená suma spolu za zdroj“ uviesť sumu zaokrúhlenú na dve desatinné miesta.
- V položke „Z toho kapitálové výdavky“ resp. „Z toho bežné výdavky“ uviesť zodpovedajúcu časť výdavkov v členení za príslušný zdroj a menu zaokrúhlenú na dve desatinné miesta. Položky sa vyplňajú iba, ak vystavené oznámenie o vysporiadaní finančných vzťahov používa formu vrátenia finančných prostriedkov „Vzájomné započítanie záväzkov a pohľadávok“.
- Vrátená suma spolu: súčet položiek (vrátených súm) za zdroj EÚ a zdroj ŠR v mene EUR.
- Suma za vlastné zdroje prijímateľa: pomerná suma za zdroje prijímateľa určená pomerom spolufinancovania prijímateľa v zmluve o poskytnutí finančného príspevku, počítaná vo vzťahu k súčtu položiek (vrátených súm) za zdroj EÚ a zdroj štátneho rozpočtu na spolufinancovanie zaokrúhlená na dve desatinné miesta.
- Celková suma za všetky zdroje: súčet položiek (vrátených súm) za zdroj EÚ, zdroj štátneho rozpočtu na spolufinancovanie a vlastných zdrojov prijímateľa, o ktoré sa zníži čerpanie na projekte. Sumy sú uvedené v EUR zaokrúhlené na dve desatinné miesta.

**5 Finančná identifikácia - pokuty a penále**

- V položke „Suma k vráteniu za zdroj EÚ (pokuta / penále)“ uviesť vrátenú sumu v EUR, zaokrúhlenú na dve desatinné miesta.
- Forma vrátenia finančných prostriedkov za pokuty / penále za zdroj EÚ je vždy bankový transfer.
- V identifikačných údajoch bankového účtu treba uviesť účet subjektu, ktorému sú finančné prostriedky za zdroj EÚ vrátené.
- V položke „Suma k vráteniu za zdroj ŠR“ uviesť vrátenú sumu v mene EUR, zaokrúhlenú na dve desatinné miesta.
- Forma vrátenia finančných prostriedkov za pokuty / penále za zdroj ŠR je vždy bankový transfer.
- V identifikačných údajoch bankového účtu treba uviesť účet subjektu, ktorému sú finančné prostriedky za zdroj štátneho rozpočtu na spolufinancovanie vrátené.

**6 Finančná identifikácia - úrok z omeškania**

- V položke „Pokuty a penále spolu“: uviesť súčet položiek (pokut/penále) za zdroj EÚ a zdroj štátneho rozpočtu na spolufinancovanie v EUR, zaokrúhlenú na dve desatinné miesta.
- V súlade s § 31 ods. 9 zákona č. 523/2004 Z. z. o rozpočtových pravidlách verejnej správy správa finančnej kontroly ukladá a vymáha za porušenie finančnej disciplíny štátnou rozpočtovou organizáciou a štátnou príspevkovou organizáciou alebo za porušenie finančnej disciplíny inou právnickou osobou alebo fyzickou osobou s prostriedkami Európskej únie penále podľa § 31 ods. 4 citovaného zákona, ktoré majú zároveň vecný charakter úroku z omeškania v zmysle príslušného nariadenia ES. Tento úrok z omeškania je potrebné vrátiť Európskej komisii.
- V položke „Suma k vráteniu za zdroj EÚ (úrok z omeškania)“ uviesť vrátenú sumu v EUR zaokrúhlenú na dve desatinné miesta.
- Forma vrátenia finančných prostriedkov za úrok z omeškania za zdroj EÚ je vždy bankový transfer.
- V identifikačných údajoch bankového účtu treba uviesť účet subjektu, ktorému sú finančné prostriedky za zdroj EÚ vrátené.
- V položke „Suma k vráteniu za zdroj ŠR (úrok z omeškania)“ uviesť vrátenú sumu štátneho rozpočtu na spolufinancovanie v EUR zaokrúhlenú na dve desatinné miesta.
- Forma vrátenia finančných prostriedkov za úrok z omeškania za zdroj štátneho rozpočtu na spolufinancovanie je vždy bankový transfer.
- V identifikačných údajoch bankového účtu treba uviesť účet subjektu, ktorému sú finančné prostriedky za zdroj štátneho rozpočtu na spolufinancovanie vrátené.
- V položke „Úrok z omeškania spolu“ uviesť súčet položiek za zdroj EÚ a zdroj štátneho rozpočtu na spolufinancovanie v EUR zaokrúhlenú na dve desatinné miesta.

**7 Čestné vyhlásenie**

- Štatutárny orgán/zástupca prijímateľa potvrdí pečiatkou a vlastným podpisom oznámenie o vysporiadaní finančných vzťahov.
- Prijímateľ zo súkromného sektora - fyzická osoba potvrdí oznámenie o vysporiadaní finančných vzťahov pečiatkou a vlastným podpisom.
- V prípade, ak oznámenie o vysporiadaní finančných vzťahov vypracoval subjekt zapojený do implementácie Programu cezhraničnej spolupráce SR - ČR, v sekcii Čestné vyhlásenie je uvedené meno a priezvisko osoby, ktorá je v zmysle vnútorného manuálu procedúr oprávnená schváliť vypracovanie oznámenia o vysporiadaní finančných vzťahov.

## 8 Zoznam príloh

- Uviesť poradové číslo a názov v štruktúre stanovenej tabuľkou.
- V prípade platby priložiť k formuláru oznámenia o vysporiadaní finančných vzťahov výpis z bankového účtu, ktorý potvrdzuje vrátenie finančných prostriedkov. V platobnom príkaze je potrebné použiť určené identifikátory platieb (Variabilný symbol, Spáva pre prijímateľa/Poznámka atď).
- V prípade vrátenia finančných prostriedkov prostredníctvom úpravy rozpočtu medzi prijímateľom a platobnou jednotkou priložiť vytlačený ELUR (evidenčný list úprav rozpočtu) potvrdzujúci úpravu rozpočtu, tzn. aktivovaný a v položke Číslo bankového účtu uviesť text „úprava rozpočtu ELUR č.". V názve ELUR-u je potrebné uviesť kód žiadosti prijímateľa o platbu z ITMS.

### Posledná strana: Vypĺňa riadiaci orgán a platobná jednotka.

- **RO:** Uviesť názov riadiaceho orgánu v súlade so zmluvou o poskytnutí finančného príspevku na schválený projekt.
- V jednotlivých prípadoch vrátenia finančných prostriedkov riadiaci orgán kópiu oznámenia o vysporiadaní finančných vzťahov zasiela certifikačnému orgánu a platobnej jednotke.

**Platobná jednotka:** Uviesť názov platobnej jednotky.

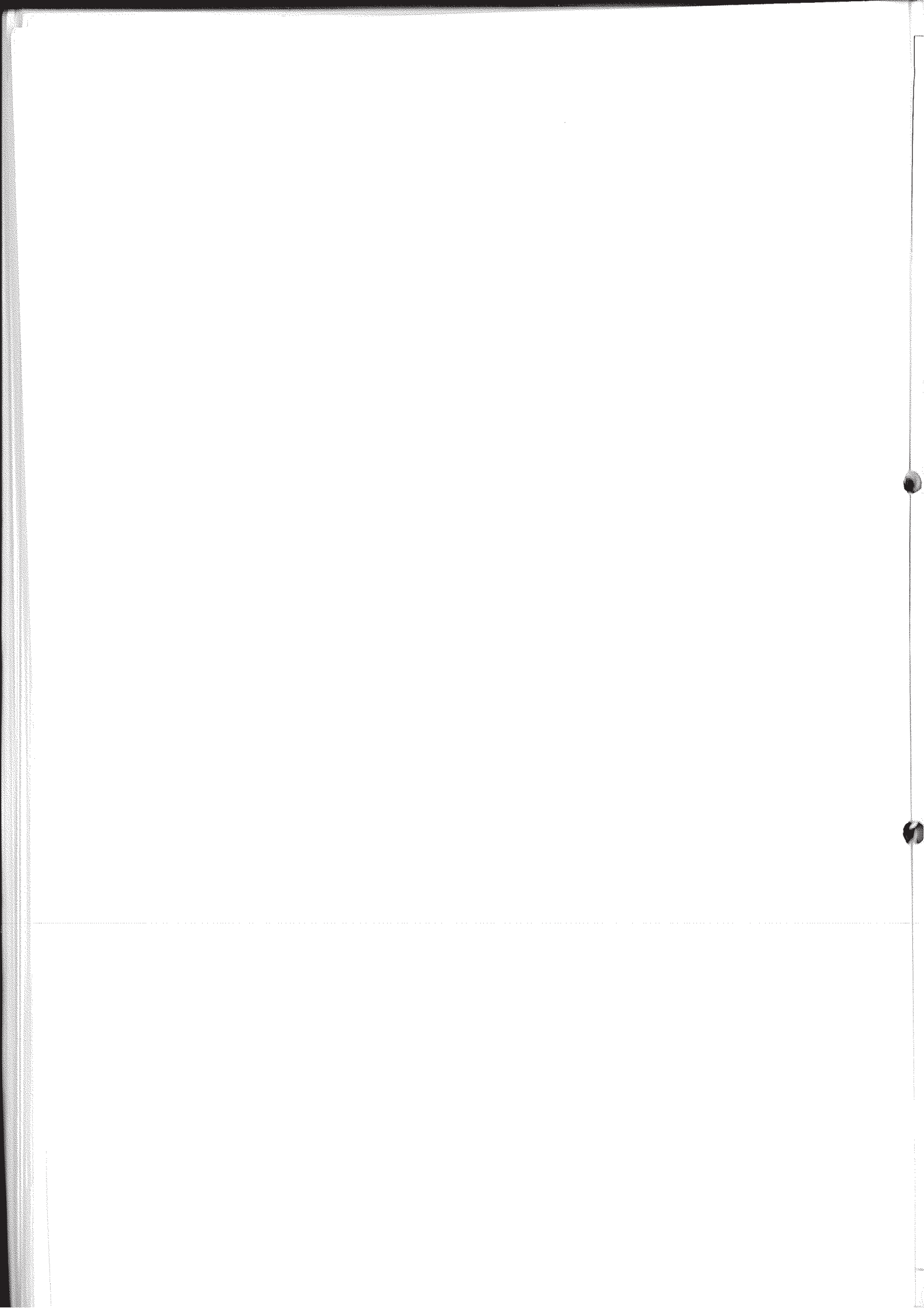

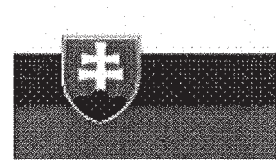

**NÁZOV RIADIACEHO ORGÁNU**

**NÁSLEDNÁ MONITOROVACIA  
SPRÁVA PROJEKTU<sup>1</sup>**

<b>Názov projektu</b>	
<b>Kód ITMS</b>	
<b>Kód rozhodnutia EK</b>	
<b>Prijímateľ</b>	

<b>Operačný program</b>	
<b>Prioritná os</b>	
<b>Opatrenie</b>	
<b>Kód výzvy</b>	
<b>Schéma štátnej pomoci/schéma de minimis</b>	
<b>Názov lokálnej stratégie komplexného prístupu</b>	

<b>Poradové číslo následnej monitorovacej správy</b>	
<b>Monitorované obdobie</b>	



OPERAČNÝ PROGRAM  
KONKURENCIESCHOPNOSŤ  
A HOSPODÁRSKY RAST

<sup>1</sup> Polia zvýraznené žltou farbou sú automaticky vyplňané ITMS. Prijímateľ vyplňa iba nezvýraznené polia.

1. Miesto realizácie projektu			
Región (NUTS II):		Vyšší územný celok (NUTS III):	
Okres	Obec	Ulica	Číslo
Existencia marginalizovaných rómskych komunít		<input type="checkbox"/> áno <input type="checkbox"/> nie	

2. Príspevok projektu k horizontálnym prioritám			
Informačná spoločnosť	<input type="checkbox"/> áno <input type="checkbox"/> nie		
Trvalo udržateľný rozvoj	<input type="checkbox"/> áno <input type="checkbox"/> nie		
Marginalizované rómske komunity	<input type="checkbox"/> áno <input type="checkbox"/> nie		
Rovnosť príležitostí	<input type="checkbox"/> áno <input type="checkbox"/> nie		

3. Finančný a časový rámec realizácie projektu		
Časový rámec realizácie projektu	Plánovaný stav (MM/RRRR)	Skutočný stav (MM/RRRR)
Začiatok realizácie aktivít projektu		
Ukončenie realizácie aktivít projektu		
Celkové oprávnené výdavky projektu	Plánovaný stav (v EUR)	Skutočný stav (v EUR)

4. Merateľné ukazovatele projektu <sup>2</sup>						
Typ	Názov merateľného ukazovateľa	Merná jednotka	Počet jednotiek			
			Východiskový stav	Plánovaný stav	Stav dosiahnutý bezprostredne po ukončení realizácie aktivít projektu	Skutočný stav <sup>3</sup>
Výsledok						
Dopad						

5. Merateľné ukazovatele projektu s relevanciou k horizontálnym prioritám <sup>4</sup>						
Typ	Názov merateľného ukazovateľa	Merná jednotka	Počet jednotiek			
			Východiskový stav	Plánovaný stav	Stav dosiahnutý bezprostredne po ukončení realizácie aktivít projektu	Skutočný stav <sup>5</sup>
Horizontálna priorita informačná spoločnosť						
D Výsledok						

<sup>2</sup> Príspevok projektu vyjadrený prostredníctvom merateľných ukazovateľov v zmysle Zmluvy o NFP v platnom znení.

<sup>3</sup> V prípade ukazovateľov nefinančného charakteru sa uvádza kumulatívna hodnota merateľného ukazovateľa nameraná ku koncu daného monitorovaného obdobia, t.j. súhrnná hodnota dosiahnutá za obdobie od začiatku realizácie projektu do konca daného monitorovaného obdobia. V prípade merateľných ukazovateľov finančného charakteru, ktoré vyjadrujú hodnotu za referenčné obdobie bežného roka, sa uvádza absolútna hodnota merateľného ukazovateľa za bežný rok daného monitorovaného obdobia (žaden nárast, alebo rozdiel hodnôt).

<sup>4</sup> Príspevok projektu k jednotlivým HP vyjadrený prostredníctvom merateľných ukazovateľov v zmysle Zmluvy o NFP v platnom znení.

<sup>5</sup> Uvádza sa kumulatívna hodnota merateľného ukazovateľa výsledku nameraná ku koncu daného monitorovaného obdobia, t.j. súhrnná hodnota dosiahnutá za obdobie od začatia prác na projekte do konca daného monitorovaného obdobia.

Horizontálna priorita trvalo udržateľný rozvoj						
Výsledok						
Dopad						
Horizontálna priorita marginalizované rómske komunity						
Výsledok						
Dopad						
Horizontálna priorita rovnosť príležitostí						
Výsledok						
Dopad						

**6. Udržateľnosť projektu (max. 3000 znakov)<sup>6</sup>**

Došlo počas monitorovaného obdobia k ukončeniu produktívnej činnosti prijímateľa <sup>7</sup> ?	<input type="checkbox"/> áno <input type="checkbox"/> nie
Došlo počas monitorovaného obdobia k zmene povahy vlastníctva majetku nadobudnutého alebo zhodnoteného z NFP v rámci projektu?	<input type="checkbox"/> áno <input type="checkbox"/> nie

<sup>6</sup> Uvádzajú sa informácie o udržaní (zachovaní) výsledkov projektu definovaných prostredníctvom merateľných ukazovateľov výsledku vrátane zdôvodnenia v prípade neudržania hodnôt merateľných ukazovateľov výsledku dosiahnutých bezprostredne po ukončení prác na projekte (uvedené sa týka všetkých merateľných ukazovateľov výsledku vrátane merateľných ukazovateľov výsledku s relevanciou k horizontálnym prioritám). Zároveň sa uvádza popis identifikovaných problémov (interných, externých) spojených s udržateľnosťou projektu vrátane popisu príčin ich vzniku, možných negatívnych dopadov na ciele a merateľné ukazovatele výsledku a prijatých/navrhovaných opatrení na eliminovanie týchto problémov.

<sup>7</sup> Produktívnou činnosťou sa rozumie aktivita, ktorá produkuje tovary alebo služby. Ukončenie produktívnej činnosti neznamená nevyhnutne ukončenie celej produktívnej činnosti prijímateľa (napr. v prípade, keď prijímateľ vykonáva dve produktívne činnosti a len jedna činnosť súvisí s projektom). V takomto prípade sa ukončením produktívnej činnosti rozumie ukončenie tej činnosti, ktorá súvisí s projektom. Ukončením produktívnej činnosti sa rozumie aj presun produktívnej činnosti do iného regiónu alebo do iného členského štátu.



7. Dopady projektu (max. 3000 znakov) <sup>8</sup>	

8. Príjmy projektu <sup>9</sup>	
Celkové príjmy projektu v monitorovanom období <sup>10</sup> (v EUR)	
Prevádzkové výdavky projektu v monitorovanom období <sup>11</sup> (v EUR)	
Čisté príjmy projektu v monitorovanom období <sup>12</sup> (v EUR)	
Kumulované čisté príjmy projektu od začiatku realizácie projektu <sup>13</sup> (v EUR)	

9. Príspevok projektu k zamestnanosti <sup>14</sup>	
Počet vytvorených pracovných miest <sup>15</sup>	
Počet udržaných pracovných miest <sup>16</sup>	

<sup>8</sup> Uvádzajú sa informácie o pokroku v dosahovaní plánovaných hodnôt merateľných ukazovateľov dopadu a v prípade poslednej následnej monitorovacej správy aj zdôvodnenie v prípade nedosiahnutia stanovených hodnôt merateľných ukazovateľov dopadu (uvedené sa týka všetkých merateľných ukazovateľov dopadu vrátane merateľných ukazovateľov dopadu s relevanciou k horizontálnym prioritám). Zároveň sa v tejto časti uvádzajú ďalšie dopady a multiplikačné efekty projektu v rámci regiónu (prípadne aj mimo neho), v ktorom bol projekt realizovaný.

<sup>9</sup> Relevantné pre projekty generujúce príjmy v zmysle čl. 55 Nariadenia Rady (ES) č. 1083/2006 (netýka sa projektov podliehajúcim pravidlám štátnej pomoci).

<sup>10</sup> Uvádzajú sa celkové príjmy projektu v pôsobnosti čl. 55 Nariadenia Rady (ES) č. 1083/2006 vytvorené v dôsledku realizácie projektu v monitorovanom období, t.j. peňažné príjmy priamo hradené užívateľmi za tovar a/alebo služby poskytované projektom, napríklad poplatky za používanie infraštruktúry, predaj alebo prenájom pozemkov alebo budov alebo poplatky za poskytovanie služieb. Medzi príjmy projektu patria aj úroky pripísané na projektovom účte. Hodnoty sa udávajú v cenách bez DPH.

<sup>11</sup> Uvádzajú sa prevádzkové výdavky projektu v monitorovanom období, ktoré zahŕňajú všetky výdavky na nákup tovaru a služieb (priame výrobné náklady, administratívne výdavky, výdavky na tržby a distribúciu). Súčasťou prevádzkových výdavkov môžu byť aj ďalšie výdavky vzniknuté počas prevádzkovej fázy projektu (napr. obnova zariadenia s kratšou životnosťou, výnimočná údržba). Z prevádzkových výdavkov musia byť vyňaté všetky položky, ktoré nezvyšujú efektívne peňažné výdavky – nie sú v cash flow projektu (napr. odpisy, rezervy pre nepredvídané straty, rezervy na budúce náklady) a finančné náklady - platby úrokov. Hodnoty sa udávajú v cenách bez DPH.

<sup>12</sup> Uvádzajú sa čisté príjmy projektu v monitorovanom období, ktoré predstavujú rozdiel medzi celkovými príjmami projektu a prevádzkovými výdavkami projektu. V prípade monitorovaného obdobia, ktoré sa prekrýva s posledným referenčným rokom finančnej analýzy, sa príjmy zvyšujú o prípadnú zostatkovú hodnotu investície. Hodnoty sa udávajú v cenách bez DPH.

<sup>13</sup> Uvádzajú sa čisté príjmy projektu za obdobie od začiatku realizácie projektu do konca monitorovaného obdobia. Hodnoty sa udávajú v cenách bez DPH.

<sup>14</sup> Pri uvedenom postupujte podľa výkladu k monitorovacej správe projektu

<sup>15</sup> Kvantifikácia počtu pracovných miest vytvorených priamo v dôsledku realizácie projektu.

<sup>16</sup> Kvantifikácia počtu pracovných miest, ktoré by v prípade nerealizovania projektu zanikli (do uvedeného nezahŕňať novovytvorené miesta v dôsledku realizácie projektu).

**10. Doplnujúce informácie<sup>17</sup>**

--

**11. Zoznam príloh k monitorovacej správe<sup>18</sup>**

P.č.	Názov prílohy
1.	
2.	
3.	
4.	
5.	
6.	
7.	
n.	

<sup>17</sup> Uvádzajú sa doplnujúce informácie. Konkrétny obsah tejto časti následnej monitorovacej správy projektu definuje podľa potreby riadiaci orgán (napr. zdôvodnenie efektívnosti vynaložených výdavkov vo vzťahu k dosiahnutým výsledkom projektu).

<sup>18</sup> Definuje Sprostredkovateľský orgán pod Riadiacim orgánom (napr. dokumenty preukazujúce splnenie pravidiel pre publicitu, dokumenty preukazujúce dosiahnuté hodnoty merateľných ukazovateľov dopadu, doklady preukazujúce vlastnícke práva k nehnuteľnostiam, ktoré boli predmetom projektu v prípade, ak žiadateľ v rámci žiadosti o NFP predložil iba zmluvu o budúcej zmluve).

### 12. Čestné vyhlásenie prijímateľa

Ja, dolu podpísaný prijímateľ (štatutárny orgán prijímateľa alebo splnomocnený zástupca<sup>19</sup>) čestne vyhlasujem, že všetky mnou uvedené informácie v predloženej následnej monitorovacej správe, vrátane príloh, sú úplné a pravdivé.

Som si vedomý dôsledkov, ktoré môžu vyplývať z uvedenia nepravdivých alebo neúplných údajov. Zaväzujem sa bezodkladne písomne informovať o všetkých zmenách, ktoré sa týkajú uvedených údajov a skutočností.

Titul, meno a priezvisko  
štatutárneho orgánu prijímateľa: .....

Miesto podpisu: ..... Dátum podpisu: .....

Podpis štatutárneho orgánu: .....

Titul, meno a priezvisko osoby  
zodpovednej za prípravu monitorovacej správy projektu: .....

Miesto podpisu: ..... Dátum podpisu: .....

Podpis osoby zodpovednej za prípravu monitorovacej správy projektu: .....

Kontaktné údaje osoby zodpovednej za prípravu monitorovacej správy projektu:

E-mail: .....

Telefón: .....

<sup>19</sup> Zástupca splnomocnený na základe písomnej plnej moci podpísanej štatutárnym orgánom prijímateľa.

## Rozpočet projektu

P.č.	Názov výdavku	MJ	Jednotková cena	Počet jednotiek	Celkom	Oprávněný výdavok	Neoprávněný výdavok	termín realizácie	
								od	do
1.	Obalovací kontinuálna lepiaca linka NWA.1050.7000	ks	369 900,00	1	369 900,00	369 900,00	0,00	september 11	september 12
2.	Zvlhčovací zariadenie MC MUL TIZONE	ks	25 400,00	1	25 400,00	25 400,00	0,00	september 11	september 12
3.	Formátovacia linka na panely ADVANCE 215 DSXE	ks	96 000,00	1	96 000,00	96 000,00	0,00	september 11	september 12
4.	Zariadenie pre extrúziu dvojsložkového PU D-DYNAMIX-40	ks	275 600,00	1	275 600,00	275 600,00	0,00	september 11	september 12
5.	Zariadenie na kontinuálne olepovanie profilov NWA300.7000	ks	96 500,00	1	96 500,00	96 500,00	0,00	september 11	september 12
6.	Zariadenie pre bezdotykovú potlač profilov PB-E serie	ks	15 133,00	3	45 399,00	45 399,00	0,00	september 11	september 12
<b>Celkom</b>					<b>908 799,00</b>	<b>908 799,00</b>	<b>0,00</b>	<b>september 11</b>	<b>september 12</b>
	Intenzita	40,00%							
	NFP	363 519,60							

SLOVENSKÁ INOVAČNÁ  
A ENERGETICKÁ AGENTÚRA  
BRATISLAVA  
1313

SLOVENSKÁ INOVAČNÁ  
A ENERGETICKÁ AGENTÚRA  
BRATISLAVA  
1313