

Príloha č. 1
Osoby poverené pre komunikáciu

Osoby poverené pre: Fakturáciu, platobný styk a finančné zabezpečenie PpS

Na strane Prevádzkovateľa PS

Funkcia	Meno	Telefón	e-mail
vedúca odboru platobných vzťahov			
vedúca odboru fakturácie služieb			
vedúca odboru zmluvných vzťahov			

Na strane Poskytovateľa

Funkcia	Meno	Telefón	e-mail
vedúca odboru plánovania a financovania			
vedúca odboru účtovníctva a analýz			
ekonom			

e-mailová adresa pre zasielanie faktúr: [redacted]

Osoby poverené pre: Kontrakt a prevod práv a povinností z Kontraktu

Na strane Prevádzkovateľa PS

Funkcia	Meno	Telefón	e-mail
výkonný riaditeľ sekcie SED			
výkonný riaditeľ sekcie obchodu			

Na strane Poskytovateľa

Funkcia	Meno	Telefón	e-mail
riaditeľ výrobného úseku			
vedúci odboru dispečerské riadenie a ekonomika prevádzky			

Osoby poverené pre: Prípravu prevádzky a správu Certifikátov

Na strane Prevádzkovateľa PS (spoločný e-mail: [redacted])

Funkcia	Meno	Telefón	e-mail
vedúci odboru prípravy PpS			
technik prípravy			
technik prípravy			
technik prípravy			

Na strane Poskytovateľa

Funkcia	Meno	Telefón	e-mail
vedúci odboru dispečerské riadenie a ekonomika prevádzky			
vedúci odd. ekonomických analýz			
technik			

Osoby poverené pre: Technické hodnotenie a kontrolu

Na strane Prevádzkovateľa PS (spoločný e-mail: [redacted])

Funkcia	Meno	Telefón	e-mail
vedúci odb. štatistik a analýz	[redacted]	[redacted]	[redacted]
špecialista	[redacted]	[redacted]	[redacted]
technik prevádzky	[redacted]	[redacted]	[redacted]
technik prevádzky	[redacted]	[redacted]	[redacted]
technik prevádzky	[redacted]	[redacted]	[redacted]
technik prevádzky	[redacted]	[redacted]	[redacted]

Na strane Poskytovateľa (spoločný e-mail : [redacted])

Funkcia	Meno	Telefón	e-mail
vedúci odboru dispečerské riadenie a ekonomika prevádzky	[redacted]	[redacted]	[redacted]
vedúci odd. ekonomických analýz	[redacted]	[redacted]	[redacted]
technik	[redacted]	[redacted]	[redacted]

Osoby poverené pre: Obchodné hodnotenie a Kontrakty

Na strane Prevádzkovateľa PS (spoločný e-mail: [redacted])

Funkcia	Meno	Nahrávaný telefón	e-mail
vedúca odboru obchodného dispečingu	[redacted]	[redacted]	[redacted]
dispečer obchodného dispečingu	[redacted]	[redacted]	[redacted]
dispečer obchodného dispečingu	[redacted]	[redacted]	[redacted]

Na strane Poskytovateľa (spoločný e-mail [redacted])

Funkcia	Meno	Telefón	e-mail
vedúci odboru dispečerské riadenie a ekonomika prevádzky	[redacted]	[redacted]	[redacted]
ekonóm	[redacted]	[redacted]	[redacted]
ekonóm	[redacted]	[redacted]	[redacted]

Osoby poverené pre: Zmluvné vzťahy

Na strane Prevádzkovateľa PS (spoločný e-mail: [redacted])

Funkcia	Meno	Telefón	e-mail
vedúca odboru zmluvných vzťahov	[redacted]	[redacted]	[redacted]
ekonómka obchodnej činnosti	[redacted]	[redacted]	[redacted]

Na strane Poskytovateľa

Funkcia	Meno	Telefón	e-mail
riadiateľ výrobného úseku	[redacted]	[redacted]	[redacted]
vedúca oddelenia zmluvných vzťahov	[redacted]	[redacted]	[redacted]

Osoby poverené pre: Aktiváciu PpS

Na strane Prevádzkovateľa PS (spoločný e-mail: [REDACTED])

funkcia	Meno	Telefón	Fax/telefón cez energetické linky	e-mail
špecialista - inštruktor	[REDACTED]	[REDACTED]	[REDACTED]	[REDACTED]
dispečer ŠD riadenia PpS	[REDACTED]	[REDACTED]	[REDACTED]	[REDACTED]
dispečer ŠD riadenia PpS	[REDACTED]	[REDACTED]	[REDACTED]	[REDACTED]
dispečer ŠD riadenia PpS	[REDACTED]	[REDACTED]	[REDACTED]	[REDACTED]
dispečer ŠD riadenia PpS	[REDACTED]	[REDACTED]	[REDACTED]	[REDACTED]
dispečer ŠD riadenia PpS	[REDACTED]	[REDACTED]	[REDACTED]	[REDACTED]
dispečer ŠD riadenia PpS	[REDACTED]	[REDACTED]	[REDACTED]	[REDACTED]
dispečer ŠD riadenia ES	[REDACTED]	[REDACTED]	[REDACTED]	[REDACTED]
dispečer ŠD riadenia ES	[REDACTED]	[REDACTED]	[REDACTED]	[REDACTED]
dispečer ŠD riadenia ES	[REDACTED]	[REDACTED]	[REDACTED]	[REDACTED]
dispečer ŠD riadenia ES	[REDACTED]	[REDACTED]	[REDACTED]	[REDACTED]
dispečer ŠD riadenia ES	[REDACTED]	[REDACTED]	[REDACTED]	[REDACTED]
dispečer ŠD riadenia ES	[REDACTED]	[REDACTED]	[REDACTED]	[REDACTED]

Na strane Poskytovateľa

Funkcia	Meno	Telefón	Fax	e-mail
zmenový inžinier - technik prevádzky	[REDACTED]	[REDACTED]	[REDACTED]	[REDACTED]
zmenový inžinier - technik prevádzky	[REDACTED]	[REDACTED]	[REDACTED]	[REDACTED]
zmenový inžinier - technik prevádzky	[REDACTED]	[REDACTED]	[REDACTED]	[REDACTED]
zmenový inžinier - technik prevádzky	[REDACTED]	[REDACTED]	[REDACTED]	[REDACTED]
zmenový inžinier - technik prevádzky - záskok	[REDACTED]	[REDACTED]	[REDACTED]	[REDACTED]

e-mailová adresa pre zasielanie správ/informácií: [REDACTED]

Príloha č. 2 Symboly pre platby

Pre úhrady platieb za PpS budú používané tieto symboly:

Variabilné symboly (VS):

Úhrada za PpS

číslo Zmluvy a mesiac

Úrok z omeškania

číslo faktúry

Finančná zábezpeka

IČO Poskytovateľa

Konštantné symboly (KS):

Úhrada za PpS

■

Úrok z omeškania

■

* Poznámka: oddeľovač „/“ slúži iba pre potreby oddelenia čísel v tejto Zmluve, ktoré sa nepoužívajú pri úhrade platieb.

Príloha č. 3
Elektrická schéma zapojenia zariadení Poskytovateľa

vyžaduje sa doložiť jednopólovú schému zapojenia
(neprikladá sa v prípade zariadení pripojených mimo ES SR),
v prípade poskytovania PpS prostredníctvom VB vyžaduje sa doložiť blokovú schému
riadiacich signálov VB

Bloková schéma merania elektriny v TEKO, a. s.

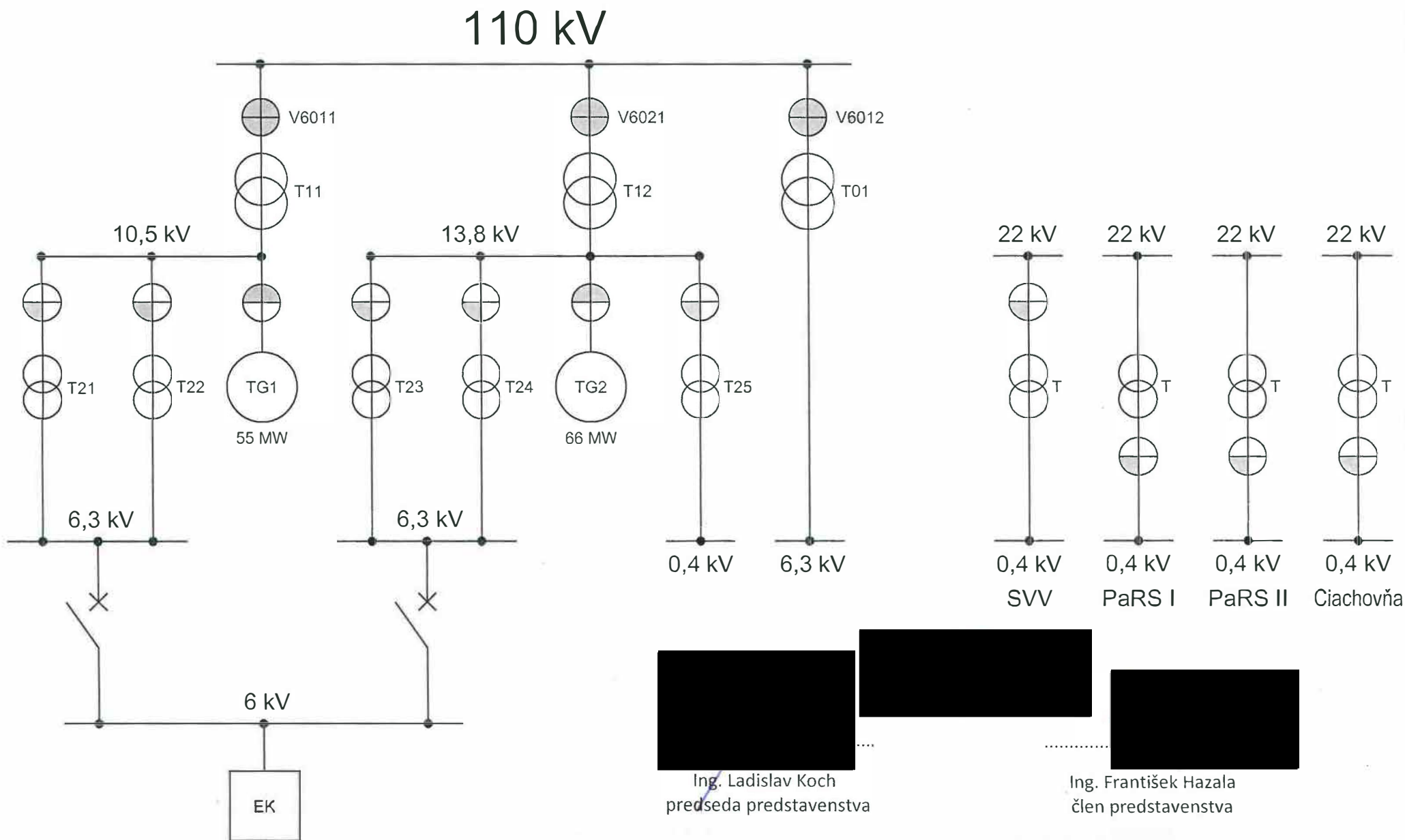

Ing. Ladislav Koch
predseda predstavenstva

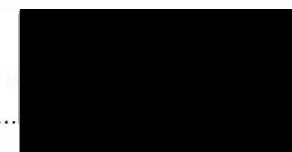

Ing. František Hazala
člen predstavenstva

Príloha č. 4
Zoznam Certifikátov Poskytovateľa
uložených na dispečingu Prevádzkovateľa PS

p.č.	Elektrárň	Zariadenie	PRV	SRV	TRV 3MIN +	TRV 3MIN-	TRV 10MIN+	TRV 10MIN-	TRV 15MIN+	TRV 15MIN-	ZVO	ZNO
			Platnosť do	Platnosť do	Platnosť do	Platnosť do	Platnosť do	Platnosť do	Platnosť do	Platnosť do	Platnosť do	Platnosť do
1	TEKO, a. s.	TZ1	16.04.2019	16.04.2019					16.04.2019	16.04.2019		
2	TEKO, a. s.	TZ2	15.04.2019	15.04.2019					15.04.2019	15.04.2019		
3												
4												
5												
6												
7												
8												
9												
10												
11												
12												
13												
14												
15												
16												
17												
18												
19												
20												

Príloha č. 5

Zodpovednosť za odchýlku

- a) v prípade vlastnej zodpovednosti za odchýlku čestné vyhlásenie o tom, že Poskytovateľ má uzavretú, alebo uzavrie do doby poskytovania PpS zmluvu o zúčtovaní odchýlok a splní všetky jej zmluvné podmienky - *vyžaduje sa doložiť v uvedenom prípade*
- b) v prípade, že za Poskytovateľa prevzal zodpovednosť za odchýlku iný subjekt, ktorý splní všetky zmluvné podmienky zmluvy o zúčtovaní odchýlky, čestné vyhlásenie subjektu zúčtovania o prevzatí zodpovednosti za odchýlku Poskytovateľa - *vyžaduje sa doložiť v uvedenom prípade*

Čestné vyhlásenie

My dolupodpísaní štatutárni zástupcovia spoločnosti Tepláreň Košice a. s. v skratke TEKO, a. s., ako Poskytovateľ PpS čestne vyhlasujeme, že TEKO, a. s. má uzavretú zmluvu o zúčtovaní odchýlky so spoločnosťou OKTE, a. s. a plní všetky jej zmluvné podmienky.



Ing. Ladislav Koch
predseda predstavenstva

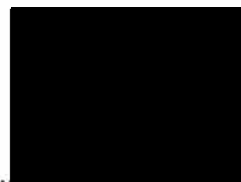

Ing. František Hazala
člen predstavenstva

V Košiciach, dňa 01.08.2018

Príloha č. 6
Potvrdenie od Prevádzkovateľa distribučnej siete
(len v prípade, ak Poskytovateľ nie je priamo pripojený do PS)

- predloží Poskytovateľ



Tepláreň Košice, a. s. v skratke TEKO, a. s. Teplárenská 3, 042 92 Košice	
Dátum:	04-07-2018
Podacie číslo: 023378	Číslo spisu:
Prílohy/Ilstry:	Vybavuje: JĎ-TEKO

Člen 
innogy

Strana 1 z 1

Váš list číslo/ zo dňa: TEKO/2018/022663/

Naše číslo: 2135 /EB/2018

Vybavuje: [redacted]

Telefón/ E-mail: [redacted]

Miesto/ Dátum: Košice/27.06.2018

TEKO, a.s.
Ing. Milan Habán
riaditeľ výrobného úseku
Teplárenská 3
042 92 Košice



TEKO-2018-023378

Vec: Žiadosť o vydanie súhlasu s poskytovaním PpS - odpoveď

Vážený obchodný partner,

na základe žiadosti doručenej spoločnosti Východoslovenská distribučná, a.s. dňa 27.06.2018, v ktorej žiadate o písomný súhlas s poskytovaním podporných služieb pre potreby výberového konania na výber poskytovateľov podporných služieb pre prevádzkovateľa prenosovej sústavy SR, Vám Východoslovenská distribučná, a.s. ako prevádzkovateľ distribučnej sústavy oznamuje, že

súhlasí

s poskytovaním hore uvedených služieb na obdobie od 01.01.2019 do 31.12.2021 Vaším elektroenergetickým zariadením, ktorým je zdroj TEKO s inštalovaným výkonom 121 MWe. Stanovisko je vyhotovené v dvoch rovnopisoch.

S pozdravom

Ing. Jaros [redacted]
riaditeľ divízie Sieťový obchod

Ing. Daniel Zakutný
vedúci odboru Manažment
energetických a meraných dát

Kontakty

Adresa pre písomný kontakt: Východoslovenská distribučná, a.s., Mlynská 31, 042 91 Košice, Slovenská republika

Spoločnosť je zapísaná v Obchodnom registri Okresného súdu Košice I, oddiel Sa, vložka 1411/V, IČO: 36 599 361, DIČ: 2022082997, IČ DPH: SK2022082997

Príloha č. 7

Vyhlásenie o tom, že Poskytovateľ je vlastníkom zariadení na ktorých budú poskytované PpS, alebo úradne osvedčený písomný súhlas vlastníka zariadenia udelený minimálne po dobu platnosti a účinnosti Zmluvy, poskytovať PpS Poskytovateľovi na jeho zariadení

Tepláreň Košice, a. s.
v skratke TEKO, a. s.
Teplárenska 3, 042 92 Košice

Auxilien

Dátum: 11-07-2018



TEKO-2018-024169

Podarilo číslo: 024/169 číslo opisu:

Prílohy/lísty: výbavové

Súhlas vlastníka zariadenia

My dolu podpísaní štatutárni zástupcovia spoločnosti Auxilien Slovakia a. s., IČO: 45 617 724, so sídlom Dostojevského rad 5, 811 09 Bratislava, ako vlastníka zariadenia, ktorého súčasťou je technické riešenie chránené úžitkovým vzorcom na rozšírenie regulačného rozsahu výkonu, súhlasíme s tým, aby spoločnosť Tepláreň Košice, a. s. v skratke TEKO, a. s. využívala uvedené zariadenie pre poskytovanie podporných služieb minimálne po dobu platnosti a účinnosti Rámcovej zmluvy o poskytovaní podporných služieb a dodávke regulačnej elektriny medzi TEKO, a. s. a SEPS, a. s. (s účinnosťou od 01.01.2019).

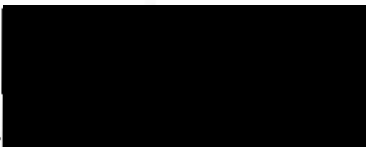
Ing. Jaroslav Gabriel
člen predstavenstva

Ing. r
predseda predstavenstva

Osvedčujem, že táto fotokópia listiny skladajúca sa z -1- (jednej) strany, -1- (jedného) listu doslovne súhlasí s predloženým originálom skladajúcim sa z -1- (jednej) strany, -1- (jedného) listu. Ide o odpis úplný. Na listine neboli vykonané žiadne zmeny, doplnky, vsuvky, škrty, ani opravy.

V Košiciach, dňa **19.07.2018**

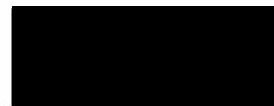
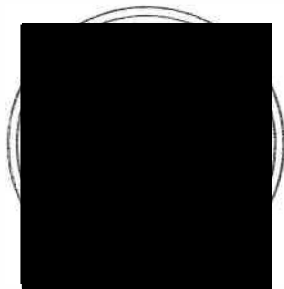

Mgr. Lenka Farkašová
zamestnanec poverený
notárom

Príloha č. 8

Vzor - Žiadosť o udelenie súhlasu s prevodom práv a povinností z Kontraktu na Náhradného poskytovateľa a oznámenie o prevzatí záväzku poskytovania PpS z Kontraktu Náhradným poskytovateľom

Od:

Poskytovateľ: [obchodné meno], [sídlo], [IČO], zapísaný v Obchodnom registri Okresného súdu [..], oddiel: [..], vložka č.[..], EIC kód spoločnosti [..], menom ktorej koná [meno a priezvisko osoby poverenej pre Kontrakty a prevod práv a povinností z Kontraktu v zmysle Prílohy č.1]

a

Náhradný poskytovateľ: [obchodné meno], [sídlo], [IČO], zapísaný v Obchodnom registri Okresného súdu [..], oddiel: [..], vložka č.[..], EIC kód spoločnosti [..], menom ktorej koná [meno a priezvisko štatutárneho orgánu alebo osoby poverenej na základe plnomocenstva, ktoré sa priloží k žiadosti]

Pre:

Prevádzkovateľ PS: **Slovenská elektrizačná prenosová sústava, a.s.**, so sídlom Mlynské nivy 59/A, 824 84 Bratislava, IČO: 35 829 141, zapísaná v obchodnom registri Okresného súdu Bratislava I, oddiel: Sa, vložka č.: 2906/B, menom ktorej koná [meno a priezvisko štatutárneho orgánu]

VEC: Žiadosť o udelenie súhlasu s prevodom práv a povinností z Kontraktu a oznámenie o prevzatí záväzku Poskytovania z Kontraktu Náhradným poskytovateľom (ďalej len „Žiadosť“)

Vážený Prevádzkovateľ PS,

Poskytovateľ Vás touto cestou, odvolávajúc sa na nižšie uvedené dokumenty:

1. Rámcová zmluva o poskytovaní podporných služieb a dodávke regulačnej elektriny, č. zmluvy Prevádzkovateľa PS [.....] uzatvorená dňa [dd.mm.rrrr] medzi Prevádzkovateľom PS a Poskytovateľom (ďalej len „Zmluva“)
2. Kontrakt uzatvorený v rámci výberového konania na základe Zmluvy podľa výsledkov výberového konania na predmet zákazky [.....] medzi Prevádzkovateľom PS a Poskytovateľom (ďalej len „Kontrakt“),

žiada o udelenie súhlasu s prevodom práv a povinností z Kontraktu z Poskytovateľa na Náhradného poskytovateľa v zmysle § 531 zákona č.40/1964 Zb. Občiansky zákonník v znení neskorších predpisov (ďalej len „Občiansky zákonník“) a v súlade so Zmluvou a Prevádzkovým poriadkom.

Zároveň Poskytovateľ a Náhradný poskytovateľ touto cestou oznamujú, že Náhradný poskytovateľ sa zaväzuje, že preberá záväzky Poskytovateľa a že splní záväzky namiesto Poskytovateľa a stáva sa dlžníkom namiesto Poskytovateľa z Kontraktu (ďalej len „oznámenie o prevzatí záväzku“).

Žiadosť o udelenie súhlasu ako aj oznámenie o prevzatí záväzku sa vzťahuje na prevod práv a povinností z Kontraktu vo vzťahu PpS typu v rozsahu uvedenom nižšie v tabuľke (ďalej len „Prevod Kontraktu“):

Obdobie	Od	Do

Žiadosť sa podáva Zmluvy z dôvodu nedostupnosti IS Prevádzkovateľa PS zapríčinených týmito skutočnosťami¹:

V [.....] dňa [dd.mm.rrrr]

Za Poskytovateľa:

Za Náhradného poskytovateľa

[meno a priezvisko]
[funkcia]

[meno a priezvisko]
[funkcia]

Prevádzkovateľ v nadväznosti na všetky uvedené skutočnosti týmto [vybrať jednu z možností: udeľuje/neudeľuje] Poskytovateľovi a Náhradnému poskytovateľovi súhlas s Prevodom Kontraktu v zmysle § 531 Občianskeho zákonníka v znení neskorších predpisov a v súlade so Zmluvou a Prevádzkovým poriadkom.

V [.] dňa [dd.mm.rrrr]

Za Prevádzkovateľa PS:

[meno a priezvisko]
[funkcia]

¹ Potrebné uviesť skutočnosti, pre ktoré bolo zadanie Prevodu Kontraktu cez IS Prevádzkovateľa PS nemožné uskutočniť v požadovanom čase.

Príloha č. 9
Vzor - Žiadosť o pozastavenie povinnosti podávať týždennú a dennú prípravu prevádzky

Slovenská elektrizačná prenosová sústava, a.s.
Odbor prípravy PpS
Obchodná 2
010 08 Žilina

Vec: Žiadosť o pozastavenie povinnosti podávať týždennú a dennú prípravu prevádzky

	Poskytovateľ PpS
Obchodné meno spoločnosti	
EIC-Kód spoločnosti	
Meno osoby oprávnenej na predloženie žiadosti	
Kontaktná osoba	
Tel. číslo/e-mail	

Predpokladané obdobie pozastavenia povinnosti zadávania týždennej PP a dennej PP

Obdobie	Od	Do

Zdôvodnenie žiadosti:

Potvrdenie žiadosti:

	Poskytovateľ PpS	Prevádzkovateľ PS Osoba poverená pre Kontrakt a Osoba poverená pre Prípravu prevádzky a správu Certifikátov
Dátum		
Podpis		

Príloha č. 10
Povolenie na podnikanie v energetike

- predloží Poskytovateľ

ÚRAD PRE REGULÁCIU SIEŤOVÝCH ODVETVÍ

Bajkalská 27, P. O. BOX 12, 820 07 Bratislava



Číslo: 0046/2015/E-PE

tohto rozhodnutie nadobudlo
právoplatnosť dňa 15.05.2015
Úrad pre reguláciu sieťových odvetví
dňa 15.05.2015

ROZHODNUTIE

Úrad pre reguláciu sieťových odvetví, odbor právny, ako vecne príslušný správny orgán, podľa § 5 zákona č. 71/1967 Zb. o správnom konaní (správny poriadok), podľa § 9 ods. 1 písm. b) bod 2, § 9 ods. 1 písm. c) bod 1 a § 15 ods. 4 v spojení s § 13 ods. 1 písm. a) zákona č. 250/2012 Z. z. o regulácii v sieťových odvetviach a podľa § 10 zákona č. 251/2012 Z. z. o energetike a o zmene a doplnení niektorých zákonov, vo veci žiadosti o zmenu v povolení evidovanú pod číslom: 2088-2015-BA, vykonal zmenu povolenia č. 2006E 0197 -2. zmena zo dňa 13.12.2011 a vydáva

povolenie č. 2006E 0197 - 3. zmena právnickej osobe

obchodné meno: **Tepláreň Košice, a. s. v skratke TEKO, a. s.**
sídlo: **Teplárenská 3, 042 92 Košice** právna forma podnikania: **akciová spoločnosť**

na predmet podnikania:
elektroenergetika

Rozsah podnikania: **výroba elektriny, dodávka elektriny**

Miesto podnikania a mapa vymedzeného územia: **príloha č. 1**

Zodpovedný zástupca:

číslo:

číslo:

Doba platnosti povolenia: **na dobu neurčitú**

Povinnosti a technické podmienky vykonávania povolenej činnosti: Držiteľ povolenia je povinný dodržiavať všetky ustanovenia zákona č. 251/2012 Z. z. o energetike a o zmene a doplnení niektorých zákonov a zákona č. 250/2012 Z. z. o regulácii v sieťových odvetviach a všeobecne záväzné predpisy vydané na ich základe. Povolenie sa vzťahuje len na technické zariadenia, na ktoré držiteľ povolenia preukázal technické predpoklady na vykonávanie povolenej činnosti. Technické zariadenia sú uvedené v prílohe č. 2. Týmto rozhodnutím sa mení rozhodnutie o vydaní povolenia č. 2006E 0197 -2. zmena zo dňa 13.12.2011 Úradom pre reguláciu sieťových odvetví.

Odôvodnenie: Držiteľ povolenia požiadal dňa 02.04.2015 Úrad pre reguláciu sieťových odvetví podľa § 10 zákona č. 251/2012 Z. z. o energetike a o zmene a doplnení niektorých zákonov o vykonanie zmeny obchodného mena v povolení č. 2006E 0197 - 2. zmena zo dňa 13.12.2011. Úrad pre reguláciu sieťových odvetví posúdil žiadosť ako odôvodnenú a rozhodol vydať povolenie na podnikanie v energetike tak, ako je uvedené vo výrokovvej časti. Pretože účastníkovi konania bolo vyhovieť v plnom rozsahu, podrobnejšie odôvodnenie rozhodnutia podľa § 47 ods. 1 zákona č. 71/1967 Zb. o správnom konaní nie je potrebné.

Poučenie: Proti tomuto rozhodnutiu vydanému v prvom stupni môže účastník konania podľa § 18 ods. 1 zákona č. 250/2012 Z. z. o regulácii v sieťových odvetviach podať odvolanie v lehote 15 dní odo dňa oznámenia rozhodnutia na Úrad pre reguláciu sieťových odvetví, odbor právny, Bajkalská 27, 820 07 Bratislava. Rozhodnutie, ktoré po vyčerpaní riadnych opravných prostriedkov nadobudlo právoplatnosť, je preskúmateľné súdom.

Bratislava, vydané dňa 23. apríla 2015

JUDr. Miriama Curiľková
vymenovaná na zastupovanie
riaditeľky odboru

Príloha č. 2 k povoleniu č. 2006E 0197 - 3. zmena - Miesto podnikania a technický popis zariadení na výrobu elektriny

p.č.	Názov a adresa zariadenia ¹⁾	Palivo ²⁾	Výkon [MW]	Výroba [GWh]
1	KVET, Teplárenská 3, Košice	CU / ZP	121	320

Ročná výroba spolu: 320 GWh

Inštalovaný výkon spolu: 121 MW

¹⁾ KVET - kombinovaná výroba elektriny a tepla, OĽZ - obnoviteľné energetické zdroje, VE - vodná elektrárňa, MVE – malá vodná elektrárňa, FVE – fotovoltická elektrárňa, JE - jadrová elektrárňa

²⁾ ZP - zemný plyn, CU - čierne uhlie, HU - hnedé uhlie, K - koks, KP - kvapalné palivo, JP - jadrové palivo, OĽZ - biomasa, geotermálny zdroj, bioplyn, fotovoltika