

KÚPNA ZMLUVA

uzatváraná podľa § 409 a nasl. zákona č. 513/1991 Zb. Obchodného zákonníka a zákona 343/2015 Z.z. o verejnom obstarávaní a o zmene a doplnení niektorých zákonov (ďalej len ZVO)

I. Zmluvné strany

Kupujúci

Názov organizácie: Trenčiansky samosprávny kraj
Sídlo organizácie: K dolnej stanici 7282/20A, 911 01 Trenčín
Štatutárny orgán: Ing. Jaroslav Baška, predseda
IČO: 36126624
DIČ: 2021613275
Bankové spojenie: Štátna pokladnica
IBAN: SK49 8180 0000 0070 0067 8446
Zástupca splnomocnený:
na rokovanie vo veciach:
a) zmluvných: Mgr. Tomáš Baláž
b) a technických: Ing. Martina Lamačková
Číslo telefónu:
Email:

(ďalej len „Kupujúci“)

a

Predávajúci

Názov: COMPUPLAST s.r.o.
Sídlo: J. A. Bati 5542, 760 01 Zlín, Česká republika
Štatutárny orgán: Ing. Jan Král
Zapísaná v: obchodným rejstříku vedeném Krajským soudem v Brně, oddíl
C, vložka 3628
IČO: 44005253
DIČ: CZ44005253
IČ DPH: CZ44005253
Bankové spojenie:
Číslo účtu:
IBAN:
Zástupca splnomocnený na rokovanie vo veciach:
a) zmluvných: Ing. Jan Král
b) technických: Martin Lefan
Číslo telefónu:
Email:

(ďalej len „Predávajúci“)

ďalej aj spoločne ako „Zmluvné strany“.

II.

Úvodné ustanovenia

1. Predávajúci je úspešným uchádzačom vo verejnej súťaži **"Moderné odborné vzdelávanie v gumárenskom priemysle SŠ Púchov"- gumárenské a plastikárske zariadenia**
2. Podkladom na uzatvorenie tejto kúpnej zmluvy je výsledok procesu verejného obstarávania.

III.

Predmet zmluvy

1. Predmetom tejto zmluvy je predaj a kúpa gumárenského a plastikárskeho zariadenia pre Spojenú školu, I.Krasku 491, 02032 Púchov. Predmetom zmluvy je tiež uvedenie do prevádzky, zaučenie obsluhy a záručný servis (ďalej len „predmet zmluvy“).
2. Tovar, ktorý je predmetom zmluvy, je špecifikovaný v Prílohách č. 1 a 2 tejto zmluvy.
3. Predávajúci sa na základe tejto zmluvy a v rozsahu v nej vymedzenom zaväzuje dodať predmet zmluvy a previesť na Kupujúceho vlastnícke právo.
4. Predmet zmluvy bude odovzdaný jeho úplným dodaním, odskúšaním, zaučením obsluhy a prebratím Kupujúcim.
5. Predávajúci sa zaväzuje dodať celý predmet zmluvy naraz jednou dodávkou.
6. Kupujúci sa zaväzuje predmet zmluvy prevziať a zaplatiť zaň dohodnutú kúpnu cenu.
7. Predávajúci berie na vedomie, že predmet zmluvy je súčasťou projektu **"Moderné odborné vzdelávanie v gumárenskom priemysle SŠ Púchov"** (kód ITMS2014+: 302021BPZ1), spolufinancovaného z Európskeho fondu regionálneho rozvoja a štátneho rozpočtu SR prostredníctvom nenávratného finančného príspevku z Integrovaného regionálneho operačného programu a podlieha kontrole verejného obstarávania.

IV.

Dodacie podmienky

1. Predávajúci sa zaväzuje dodať predmet zmluvy v súlade s dohodnutými podmienkami tejto zmluvy.
2. Predávajúci sa zaväzuje odovzdať predmet zmluvy Kupujúcemu najneskôr do : 9 mesiacov odo dňa nadobudnutia účinnosti tejto zmluvy.
3. Miestom dodania predmetu zmluvy je: Spojená škola , I. Krasku 491, 020 32 Púchov.
4. Deň doručovania predmetu zmluvy písomne alebo elektronicky oznámi Predávajúci Kupujúcemu minimálne 3 pracovné dni vopred. Kupujúci sa zaväzuje prevziať predmet zmluvy v oznámenom termíne.
5. Doručenie predmetu zmluvy bude dokladované podpisom zodpovednej osoby Kupujúceho na príslušnom dodacom liste.
6. Kupujúci je povinný bez zbytočného odkladu upozorniť Predávajúceho na zjavné vady zrejmé už pri doručení tovaru.
7. Predávajúci sa zaväzuje tovar na miesto dodania na svoje náklady dopraviť, nainštalovať, uviesť do prevádzky a zaučiť k obsluhu minimálne 3 zamestnancov Kupujúceho pre prevádzku jednotlivých zariadení.
8. Po prebratí predmetu zmluvy Predávajúci vyhotoví preberací protokol. Kupujúci po prebratí predmetu zmluvy preberací protokol písomne potvrdí.

V.

Kúpna cena

1. Kúpna cena za predmet zmluvy je stanovená vo výške

cena bez DPH:

407.570,- EUR

DPH: 0,- EUR

celková cena s DPH: 407.570,- EUR

Slovom: štyristosedemtisícpäťstosedemdesiat EUR

2. Detailná cenová kalkulácia predmetu zmluvy je uvedená v Prílohe č.1.
3. Ďalšie náklady, ako doprava, prípadné preclenie predmetu zmluvy, jeho doručenie Kupujúcemu, uvedenie do prevádzky a zaučenie obsluhy zabezpečuje Predávajúci na vlastné náklady.

VI.

Platobné podmienky

1. Kupujúci sa zaväzuje zaplatiť Predávajúcemu dohodnutú kúpnu cenu v zmysle čl. V. tejto zmluvy v eurách na základe doručenej faktúry.
2. Zmluvné strany sa dohodli, že predmet zmluvy bude dodaný v súlade s touto zmluvou.
3. Predávajúci vystaví faktúru po protokolárnom odovzdaní predmetu zmluvy Kupujúcemu. Neoddeliteľnou súčasťou faktúry bude dodací list a preberací protokol.
4. Splatnosť faktúr je 60 dní odo dňa preukázateľného doručenia faktúry do sídla Kupujúceho.
5. Faktúra musí obsahovať všetky náležitosti v súlade so zákonom o účtovníctve v platnom znení, ako aj ustanovenia § 71 ods. 2 zákona č. 222/2004 Zb. o dani z pridanej hodnoty v platnom znení (ďalej len „zákon č. 222/2004 Z. z.“), vrátane označenia čísla zmluvy podľa evidencie Kupujúceho.
6. Ďalej sa zmluvné strany dohodli, že predložená faktúra bude obsahovať aj údaje, ktoré nie sú uvedené v zákone o DPH, a to:
 - a) číslo zmluvy,
 - b) termín splatnosti faktúry,
 - c) forma úhrady,
 - d) označenie peňažného ústavu a číslo účtu, na ktorý sa má platba vykonať,
 - e) meno, podpis, odtlačok pečiatky a telefonické spojenie vystavovateľa faktúry,
 - f) prílohou faktúry bude dodací list s vyznačením jednotkovej ceny za fakturovanú položku (s DPH a bez DPH), počet jednotiek, celková cena (s DPH a bez DPH), preberací protokol,
 - g) ITMS kód projektu, názov projektu,
7. Ak je Dodávateľ identifikovaný pre DPH v inom členskom štáte EÚ, tento Dodávateľ nebude pri plnení Zmluvy fakturovať DPH. Verejný obstarávateľ nie je zdaniteľnou osobou a v tomto prípade je registrovaný pre DPH podľa § 7 zákona č. 222/2004 Z.z. a bude povinný odvieť DPH v SR podľa zákona č. 222/2004 Z.z.
8. V prípade, že faktúra (daňový doklad) bude obsahovať nesprávne alebo neúplné údaje, Kupujúci je oprávnený vrátiť ju na opravu a prepracovanie. Predávajúci je povinný faktúru (daňový doklad) podľa charakteru nedostatku opraviť alebo vystaviť novú. Po dobu opravy, t.j. prepracovania a doplnenia nesprávnej alebo neúplnej faktúry, nie je Kupujúci v omeškaní s jej úhradou. Lehota splatnosti opravenej, resp. doplnenej faktúry začne plynúť odo dňa jej doručenia Kupujúcemu.
9. Faktúru je potrebné zaslať doporučenou listovou zásielkou alebo iným obdobne spoľahlivým spôsobom. Pri faktúre, ktorá bola odoslaná ako obyčajná listová zásielka, nie je možné uplatniť si úroky z omeškania za oneskorenú úhradu faktúry.
10. Predávajúci akceptuje spôsob financovania predmetu zmluvy prostredníctvom európskych štrukturálnych a investičných fondov – predfinancovanie. Omeškanie úhrady faktúry spôsobené výkonom kontroly nároku na platbu zo strany poskytovateľa financovania nie je nedodržaním dátumu splatnosti faktúry a Predávajúci neuplatní sankcie voči Kupujúcemu.

11. Elektronická fakturácia v zmysle zákona č. 215/2019 Z. z. o zaručenej elektronickej fakturácii a centrálnom ekonomickom systéme v platnom znení sa umožňuje a Kupujúci akceptuje predloženie elektronickej fakturácie.

VII.

Záručná doba, servis a zodpovednosť za chyby

1. Predávajúci je počas záručnej doby povinný poskytovať servisné služby k predmetu zmluvy a to technické prehliadky, údržbu a opravy.
2. Ak si Kupujúci uplatní nárok na odstránenie vady predmetu zmluvy v rámci záručného servisu, Predávajúci je povinný zabezpečiť, že servisný technik sa dostaví na opravu max. do 48 hodín od nahlásenia poruchy. Pod nástupom technika na opravu sa rozumie osobná návšteva technika na pracovisku oznámenom Kupujúcim, pričom dni pracovného voľna a pracovného pokoja sa do uvedenej lehoty nezapočítavajú. Predávajúci je povinný zabezpečiť odstránenie vady v zmysle jeho plného sfunkčnenia na vlastne náklady, s odbornou starostlivosťou, najneskôr do dvadsiatich dní od nahlásenia vady.
3. Predávajúci zodpovedá za vady predmetu zmluvy po dobu 2 rokov od protokolárneho prebratia celého predmetu zmluvy Kupujúcim. Záručná doba neplynie po dobu, po ktorú Kupujúci nemôže užívať predmet zmluvy pre jeho vady, za ktoré zodpovedá Predávajúci.
4. V prípade vady predmetu zmluvy počas záručnej doby má Kupujúci právo na bezplatné odstránenie vady a Predávajúci povinnosť vady odstrániť na svoje náklady. Predávajúci nezodpovedá za vady, ktoré vznikli poškodením predmetu zmluvy hrubou neobľahčivosťou Kupujúceho, jeho konaním v rozpore s inštrukciami ohľadne používania predmetu zmluvy, neodbornou prevádzkou, obsluhou a údržbou alebo používaním v rozpore s návodom na použitie.
5. Kupujúci sa zaväzuje, že nároky z väd predmetu plnenia uplatní bez zbytočného odkladu po ich zistení písomnou formou oprávnenému zástupcovi Predávajúceho.
6. Kupujúci je oprávnený v prípade vadného plnenia požadovať:
 - a) odstránenie väd opravou predmetu zmluvy, ak sú opraviteľné,
 - b) dodanie chýbajúceho množstva alebo častí, alebo
 - c) výmenu vadného predmetu zmluvy (resp. jeho častí) za predmet zmluvy (resp. jeho častí) bez väd.
7. Právo voľby uplatneného nároku podľa bodu 6 písm. a), b), c) musí Kupujúci uviesť v písomnej uplatnenej reklamácií. V opačnom prípade má právo voľby Predávajúci.
8. Postup pri reklamácií predmetu zmluvy sa ďalej riadi záručnými podmienkami a príslušnými ustanoveniami Obchodného zákonníka a ďalších všeobecne záväzných predpisov.
9. Pre zabezpečenie riadnej obsluhy a údržby je Predávajúci povinný odovzdať Kupujúcemu návod na použitie, pokyny k údržbe predmetu zmluvy a jeho jednotlivých častí prípadne ďalšie dokumenty potrebné pre správne používanie predmetu zmluvy. Pokiaľ takéto pokyny nebudú Kupujúcemu odovzdané, nemôže Predávajúci odmietnuť nárok na reklamáciu z dôvodu, že vada vznikla nedostatočnou alebo chybnou údržbou alebo obsluhou.

VIII.

Ostatné dojednania

1. Predávajúci vyhlasuje, že tovar je nový, nepoužívaný a nie je zaťažený právami tretích osôb. Predávajúci zodpovedá za to, že predmet zmluvy vyhovuje technickým normám a predpisom platným v čase dodania v Slovenskej republike.
2. Predávajúci je povinný:
 - a. dodať predmet zmluvy Kupujúcemu v dohodnutom množstve, rozsahu, kvalite, v požadovaných technických parametroch, v bezchybnom stave a dohodnutom termíne,
 - b. strpieť výkon kontroly/audit/overovania súvisiaceho s dodávaným tovarom a službami, kedykoľvek počas platnosti a účinnosti zmluvy o pridelení nenávratného finančného príspevku, z ktorého je predmet tejto zmluvy financovaný, a to oprávnenými osobami a poskytnúť im všetku

potre
i.
ii.
iii.
iv.
v.
3. Nebe
4. Kup
a) r
b)
5. Pi
K
r

potrebnú súčinnosť. Oprávnenými osobami sú:

- i. Príslušné ministerstvo zastúpené svojou agentúrou,
 - ii. Najvyšší kontrolný úrad SR, Úrad vládneho auditu, Certifikačný orgán a nimi poverené osoby,
 - iii. Orgán auditu, jeho spolupracujúce orgány a nimi poverené osoby,
 - iv. Splnomocnení zástupcovia Európskej Komisie a Európskeho dvora audítorov,
 - v. Osoby prizvané orgánmi uvedenými v písm. i) až iv) v súlade s príslušnými právnymi predpismi SR a ES.
3. Nebezpečenstvo škody na tovare prechádza na Kupujúceho prevzatím predmetu zmluvy.
4. Kupujúci je povinný:
- a) prebrať predmet zmluvy v deň určený Predávajúcim v oznámení podľa článku IV. ods. 4. V prípade neprebratia tovaru Kupujúcim bez udania dôvodu sa tovar považuje za prebratý jeho doručením Kupujúcemu,
 - b) riadne a včas zaplatiť kúpnu cenu dohodnutú v článku V. zmluvy.
5. Predávajúci je oprávnený zmeniť subdodávateľa len s predchádzajúcim písomným súhlasom Kupujúceho. Žiadosť o zmenu subdodávateľa predkladá Predávajúci Kupujúcemu písomne minimálne 5 pracovných dní pred plánovaným dátumom zmeny subdodávateľa.
- a) Predávajúci je v súlade s §41 ZVO povinný uvádzať aktuálne údaje o svojich subdodávateľoch, údaje o osobách oprávnených konať za subdodávateľov v rozsahu meno a priezvisko, adresa pobytu, dátum narodenia, údaje o predmete subdodávky a podiele subdodávateľa na celkovej realizácii predmetu Zmluvy. Tieto informácie uvádza Predávajúci v Prílohe č. 4 tejto Zmluvy. Predávajúci je povinný požadovať od subdodávateľov poskytovanie aktuálnych údajov podľa predchádzajúcej vety a je povinný bezodkladne poskytovať aktualizované údaje Kupujúcemu. Ak Predávajúci hodlá zmeniť subdodávateľa počas trvania Zmluvy, je povinný spolu so žiadosťou o zmenu subdodávateľa poskytnúť Kupujúcemu všetky údaje podľa tohto odstavca a doklady preukazujúce splnenie podmienok účasti týkajúce sa osobného postavenia nového subdodávateľa v takom rozsahu, v akom sa požadovali od pôvodného subdodávateľa s prihliadnutím na rozsah subdodávky. Navrhovaný subdodávateľ musí byť oprávnený dodávať tovar resp. poskytovať služby v rozsahu predmetu subdodávky.
 - b) Subdodávateľ, ktorý sa má podieľať na plnení zmluvy a má povinnosť zapisovať sa v registri partnerov verejného sektora v súlade so zákonom 315/2016 Z.z o registri partnerov verejného sektora a o zmene a doplnení niektorých zákonov v znení neskorších predpisov, musí byť v registri zapísaný.
V prípade porušenia povinností Predávajúceho týkajúcich sa subdodávateľov a ich zmeny sa toto porušenie považuje za podstatné porušenie Zmluvy a Kupujúci má právo:
 - odstúpiť od zmluvy
 - na zmluvnú pokutu vo výške 1 % z hodnoty predmetu Zmluvy za každé porušenie povinností uvedených v tomto bode (a to aj opakovane).
6. Predávajúci vyhlasuje, že sú mu známe všetky podmienky plnenia predmetu zmluvy, rovnako ako situácia a prístup na miesto dodania predmetu zmluvy a tiež všetky skutočnosti, ktoré sú rozhodujúce pre dodanie predmetu zmluvy. Dodatočné požiadavky Predávajúceho, ktoré vyplývajú z týchto dôvodov, nebudú uznané.

IX.

Zodpovednosť za škodu a zmluvné pokuty

1. Predávajúci zodpovedá za všetky škody, ktoré vzniknú Kupujúcemu v dôsledku porušenia povinností Predávajúceho, vyplývajúcich z tejto zmluvy, neobmedzene do výšky vzniknutej škody.
2. V prípade vzniku škody porušením povinností vyplývajúcich z tejto Zmluvy ktorejkoľvek Zmluvnej strane má druhá strana nárok na úhradu vzniknutej škody.
3. Ak Predávajúci nespíní termín podľa bodu IV.2 tejto zmluvy, je povinný zaplatiť Kupujúcemu zmluvnú pokutu vo výške 0,05 % z hodnoty predmetu zmluvy za každý deň omeškania.

4. Ak Kupujúci neuhradí Predávajúcemu faktúru v lehote splatnosti, uvedenej v bode VI.4 tejto zmluvy, je povinný zaplatiť Predávajúcemu zmluvnú pokutu vo výške 0,05 % z hodnoty predmetu zmluvy za každý deň omeškania. Omeškanie úhrady faktúry spôsobené výkonom kontroly nároku na platbu nie je nedodržaním dátumu splatnosti faktúry a Predávajúci neuplatní sankcie voči Kupujúcemu.
5. Zmluvné strany nie sú v omeškaní v prípadoch vyššej moci, ak tieto skutočnosti bezodkladne písomne oznámia druhej strane, alebo sú okolnosti vyššej moci všeobecne známe.
6. Na účely zmluvy sa za podstatné porušenie zmluvy považuje aj:
 - a) preukázané porušenie právnych predpisov SR a ES pri plnení predmetu zmluvy súvisiacich s činnosťou Zmluvných strán;
 - b) neplnenie zmluvy z dôvodov na strane Predávajúceho, pričom toto neplnenie zmluvy nie je z dôvodov na strane Kupujúceho;
 - c) vyhlásenie konkurzu alebo reštrukturalizácie na majetok Predávajúceho alebo Kupujúceho, resp. zastavenie konkurzného konania pre nedostatok majetku, alebo vstup Predávajúceho do likvidácie;
 - d) opakované dodanie predmetu zmluvy alebo jeho časti s vadami (vady v množstve, v akosti, vo vyhotovení, v dodaní iného tovaru ako určuje Zmluva, vady v dokladoch potrebných k užívaniu) alebo s právnymi vadami;
 - e) omeškanie Predávajúceho s dodaním predmetu zmluvy oproti dohodnutému termínu dodania o viac ako 15 kalendárnych dní bez uvedenia dôvodu, ktorý by omeškanie ospravedlňoval (vyššia moc);
 - f) ak kúpna cena bude fakturovaná v rozpore s podmienkami dohodnutými v tejto zmluve;
 - g) ak Predávajúci dodá Kupujúcemu predmet plnenia takých parametrov, ktoré sú v rozpore s touto zmluvou;
 - h) ak je Kupujúci v omeškaní so zaplatením faktúry viac ako 60 kalendárnych dní, okrem omeškania úhrady faktúry, ktoré bolo spôsobené výkonom kontroly nároku na platbu zo strany poskytovateľa financovania;
 - i) porušenie povinnosti Predávajúceho podľa článku VIII., bod 5 tejto zmluvy;
 - j) nesplnenie záväzku Predávajúceho odstrániť reklamovanú závalu predmetu zmluvy po dobu dlhšiu ako 15 kalendárnych dní po určenom termíne jej odstránenia.

X.

Doba trvania a zánik zmluvy

1. Zmluvné strany sa dohodli, že zmluvu je možné ukončiť:
 - a) na základe vzájomnej dohody zmluvných strán,
 - b) okamžitým odstúpením od zmluvy v prípade podstatného porušenia zmluvy,
 - b) okamžitým odstúpením od zmluvy zo strany Kupujúceho, ak nastali okolnosti podľa § 19 ZVO.
2. Odstúpenie od zmluvy sa uskutoční písomným oznámením odstupujúcej zmluvnej strany adresovaným druhej zmluvnej strane zároveň s uvedením dôvodu odstúpenia od zmluvy a je účinné okamihom jeho doručenia. V prípade pochybností sa má za to, že je odstúpenie doručené tretí deň po jeho odoslaní. Doručuje sa zásadne na poslednú známu adresu zmluvnej strany.
3. Odstúpenie od zmluvy má následky stanovené príslušnými ustanoveniami Obchodného zákonníka, pokiaľ sa zmluvné strany písomne nedohodnú inak.
4. Pre účely tejto zmluvy sa za vyššiu moc považujú udalosti, ktoré nie sú závislé od konania zmluvných strán a ktoré nemôžu zmluvné strany ani predvídať ani nijakým spôsobom priamo ovplyvniť, ako napr.: vojna, mobilizácia, povstanie, živelné pohromy, požiare, embargo, karantény, atď. Oslobodenie od zodpovednosti za nesplnenie predmetu plnenia trvá po dobu pôsobenia vyššej moci, najviac však dva kalendárne mesiace. Po uplynutí tejto doby sa zmluvné strany dohodnú o ďalšom postupe. Ak nedôjde k dohode, má strana, ktorá sa odvolala na okolnosti vylučujúce zodpovednosť, právo odstúpiť od zmluvy. Účinky odstúpenia nastanú dňom doručenia oznámenia o odstúpení druhej zmluvnej strane.

XI.
Spoločné a záverečné ustanovenia

1. Neoddeliteľnými prílohami tejto zmluvy sú:
 - a) Príloha č. 1 Cenová špecifikácia predmetu Zmluvy
 - b) Príloha č. 2 Opis predmetu zákazky - technická špecifikácia predmetu Zmluvy
 - c) Príloha č. 3 Zoznam a kontaktné údaje servisných technikov predmetu Zmluvy
 - d) Príloha č. 4 Zoznam subdodávateľov

2. Zmluva nadobúda platnosť podpísaním tejto zmluvy oboma zmluvnými stranami. Účinnosť nadobudne po splnení súčasne troch odkladacích podmienok účinnosti, ktoré spočívajú v tom, že:
 - a) dôjde k uzavretiu platnej a účinnej zmluvy o poskytnutí nenávratného finančného príspevku medzi príslušným poskytovateľom pomoci, v ktorého zastúpení koná príslušný sprostredkovateľský orgán a príjemcom pomoci, ktorým je Kupujúci a to na základe jeho žiadosti o poskytnutie nenávratného finančného príspevku predloženej v rámci výzvy na predkladanie žiadostí o nenávratný finančný príspevok a
 - b) zmluva nadobudne účinnosť po ukončení finančnej kontroly, ak poskytovateľ príspevku z fondov EÚ neidentifikoval nedostatky, ktoré by mali alebo mohli mať vplyv na výsledok verejného obstarávania, pričom rozhodujúci je dátum doručenia správy z kontroly prijímateľovi. Ak boli v rámci finančnej kontroly verejného obstarávania identifikované nedostatky, ktoré mali alebo mohli mať vplyv na výsledok verejného obstarávania, zmluva nadobudne účinnosť momentom súhlasu Kupujúceho ako prijímateľa s výškou ex ante finančnej opravy uvedenej v správe z kontroly a kumulatívneho splnenia podmienky na uplatnenie ex ante finančnej opravy podľa Metodického pokynu CKO č. 5, ktorý upravuje postup pri určení finančných opráv za verejné obstarávanie,
 - c) a zároveň dôjde k naplneniu povinnosti v zmysle § 47a ods. 1 Občianskeho zákonníka, teda účinnosť táto zmluva nadobudne dňom nasledujúcim po dni jej zverejnenia. Kupujúci oznámi Predávajúcemu nadobudnutie účinnosti tejto zmluvy písomne.

3. Zmeny a doplnenia tejto zmluvy je možné realizovať v súlade s §18 ZVO. Zmluvu je možné meniť alebo dopĺňať len formou písomných dodatkov, obojstranne odsúhlasených oboma Zmluvnými stranami.

4. Ak táto zmluva podlieha podľa zákona č. 211/2000 Z. z. o slobodnom prístupe k informáciám a o zmene a doplnení niektorých zákonov v znení neskorších predpisov povinnému zverejneniu, Predávajúci berie na vedomie povinnosť Kupujúceho na zverejnenie tejto zmluvy ako aj jednotlivých faktúr vyplývajúcich z tejto zmluvy a svojim podpisom dáva súhlas na zverejnenie tejto zmluvy vrátane príloh v plnom rozsahu.

5. Zmluva je vyhotovená a podpísaná v troch rovnopisoch s platnosťou originálu, z ktorých po podpísaní obdrží Kupujúci dve a Predávajúci jedno vyhotovenie.

6. Predávajúci nie je oprávnený postúpiť pohľadávky zo Zmluvy v zmysle § 524 a nasl. Zákona č. 40/1964 Zb. Občiansky zákonník v znení neskorších predpisov (ďalej len „Občiansky zákonník“) bez predchádzajúceho súhlasu Kupujúceho. Právny úkon, ktorým budú postúpené pohľadávky Predávajúceho v rozpore s týmto ustanovením, bude v zmysle § 39 Občianskeho zákonníka neplatný. Súhlas Kupujúceho je zároveň platný len za podmienky, že bol na takýto úkon udelený predchádzajúci písomný súhlas štatutárneho orgánu Kupujúceho.

7. Práva a povinnosti zmluvných strán výslovne neupravené touto zmluvou sa riadia ustanoveniami Obchodného zákonníka a ostatných všeobecne záväzných právnych predpisov platných v Slovenskej

republike. Prípadné spory a nedorozumenia, ktoré vzniknú zo zmluvy sa budú zmluvné strany snažiť riešiť predovšetkým formou dohody, ktorá musí mať písomnú formu a v prípade, že sa zmluvné strany nedohodnú, budú sa riadiť slovenským právnym poriadkom a všetky spory z tejto zmluvy budú riešené príslušnými slovenskými súdmi.

8. V prípade zmeny obchodného mena, názvu, sídla, právnej formy, štatutárnych orgánov alebo i spôsobu ich konania za zmluvnú stranu, bankového spojenia a čísla účtu, oznámi strana, ktorej sa niektorá z uvedených zmien týka, písomnou formou túto skutočnosť druhej zmluvnej strane, a to bez zbytočného odkladu, inak povinná zmluvná strana zodpovedá za všetky škody z toho vyplývajúce alebo náklady, ktoré v tejto súvislosti musela vynaložiť druhá zmluvná strana.
9. V prípade, ak niektoré ustanovenie tejto Zmluvy je alebo sa stane neplatným alebo neúčinným, nedotýka sa to ostatných ustanovení tejto Zmluvy, ktoré zostávajú platné a účinné. Zmluvné strany sa v takom prípade zaväzujú dodatkom k tejto Zmluve nahradiť neplatné alebo neúčinné ustanovenie ustanovením platným alebo účinným znením, ktoré čo najlepšie zodpovedá pôvodne zamýšľanému účelu ustanovenia neplatného alebo neúčinného. Do uzavretia takého dodatku platí zodpovedajúca právna úprava všeobecne záväzných právnych predpisov Slovenskej republiky.
10. Zmluvné strany vyhlasujú, že sa so zmluvou oboznámili a s jej obsahom súhlasia, na znak čoho pripájajú svoje podpisy.
11. Práva a povinnosti z tejto zmluvy prechádzajú aj na právnych nástupcov zmluvných strán.

za Predávajúceho

za Kupujúceho

ve Zlíně dňa 5.

TRAVNÍK
v..... dňa .

Ing. Jan Král
konateľ

Ing. Jaroslav Baška
predseda

E.1 - Rozpočet

"Moderné odborné vzdelávanie v gumárskom priemysle SŠ Púchov" - gumárske a plastikárske zariadenia

P.č.	Názov	MJ	Počet	Typové označenie ponúkaného zariadenia	Cena za MJ v € bez DPH	Sadzba DPH (%)	Cena celkom v € bez DPH	Cena celkom v € s DPH
1	Dvojvalec	ks	1	LRMR-S-150/W	102 090	0	102 090	102 090
2	Hydraulický lis	ks	1	LP-S-80	68 140	0	68 140	68 140
3	Linka na 3 D struny	ks	1	LE25-30/C	110 380	0	110 380	110 380
4	Vstrekolis	ks	1	FANUC a-S15iA	101 180	0	101 180	101 180
5	Termo forming	ks	1	450DT	16 760	0	16 760	16 760
6	Zapojenie a sprevádzkovanie	ks	1		9 020	0	9 020	9 020
Spolu							407 570	407 570

Ve Zlíně dne 5. 10. 2022

Ing Jan Král - jednatel

Cenová a technická nabídka

č. 2022_07_01

1. července, 2022

Plastikářské a gumárenské zařízení

Trenčianský samosprávny kraj
Ing. Martina Laššová
K dolnej stanici 7282/20A
911 01 Trenčín
Slovensko

Spojená škola Púchov
Ing. Lenka Janciková
I. Krasku 491
020 32 Púchov
Slovensko

COMPUPLAST s.r.o., J.A. Bati 5542, 760 01 Zlín

Údaj o spisové značce: Krajský soud v Brně, oddíl C, vložka 3628
Tel: | email: | web: www.compuplast.cz
IČ: 44005253 | DIČ: CZ44005253 | datová schránka: 6hqwend

Číslo účtu: KB CZK:
KB EUR:
KB USD:

Scientific LABORATORNÍ DVOUVÁLEC

Standardní manuální verze (s individuálním řízením každého válce pro efektivní práci). Jedná se o velmi robustní stavbu stroje pro použití na gumárenské směsi, ale také pro zpracování termoplastických směsí.



OBECNÝ POPIS:

- ◆ Moderní design.
- ◆ Válce vyrobené z nástrojové oceli s povrchovou tvrdostí 60 Rockwell a povrchovým pochromováním do zrcadlového lesku.
- ◆ Vodní chlazení válců pomocí spirál uvnitř pod povrchem válců pro účinné chlazení.
- ◆ Elektricky vyhřívané válce pro použití na termoplasty.
- ◆ Centrální nastavování mezery válců s elektronickým ukazatelem vzdálenosti válců.
- ◆ Individuální nastavení rychlosti frekvenčním měničem každého válce zvlášť.
- ◆ Ovládání obou válců pro synchronní nastavení rychlosti.
- ◆ Digitální zobrazení rychlosti otáčení každého válce zvlášť.
- ◆ Zobrazení vzdálenosti válců na ovládacím panelu.
- ◆ Bezpečnostní ochranná klec nad válci, bezpečnostní stop tlačítko, kolenní stop tlačítko na spodní části zařízení.
- ◆ Hydraulicky otevření zadního válce při zmáčknutí nouzového bezpečnostního tlačítka.
- ◆ CE prohlášení o shodě.

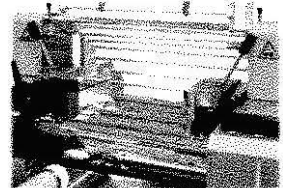
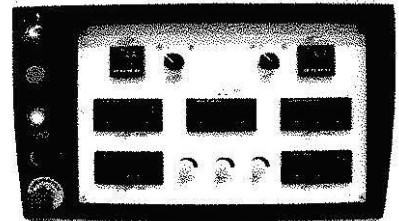
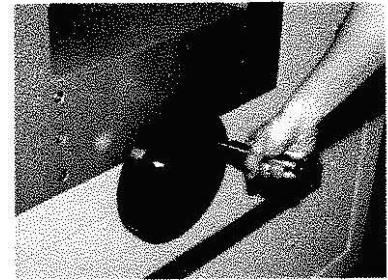

COMPUPLAST s.r.o., J.A. Bati 5542, 760 01 Zlín

Údaj o spisové značce: Krajský soud v Brně, oddíl C, vložka 3628
Tel: + | email: | web: www.compuplast.cz
IČ: 44005253 | DIČ: CZ44005253 | datová schránka: 6hqwend

Číslo účtu: KB CZK:
KB EUR:
KB USD:

Dvouválec

Popis	Jednotka	Požadovaný parameter	Parametry nabízeného zařízení
Celkový příkon stroja	kW	max. 25	23,1
Priemer valcov	mm	min. 150	150
Šírka valcov	mm	min. 400	400
Pracovná šírka	mm	min. 320	320
Nastavenie medzery medzi valcami	mm	min. 0,25 – 20	0,2 – 20
Centrálne manuálne nastavovanie medzery valcov		Áno	ANO
Nastaviteľné otáčky predného a zadného valca	ot./min	min. 0 – 40	0 – 40
Synchronizované ovládanie rýchlosti predného a zadného valca		Áno	ANO
Hydraulicky ovládané odsunutie zadného valca pri stlačení tlačidla Núdzového zastavenia		Áno	ANO
Elektricky vyhrievané valce		Áno	ANO
Vodou chladené valce		Áno	ANO
Možnosť spracovávať gumu a plasty		Áno	ANO
Sprevádzkovanie a zaškolenie		Áno	ANO
Materiál pre odskúšanie zariadenia min. 25 kg		Áno	ANO (25)
Doprava do miesta dodania		Áno	ANO
CE certifikát		Áno	ANO

Cena za zařízení dle technických požadavků:
102.090,- EUR
COMPUPLAST s.r.o., J.A. Bati 5542, 760 01 Zlín

Údaj o spisové značce: Krajský soud v Brně, oddíl C, vložka 3628
 Tel: + | email | web: www.compuplast.cz
 IČ: 44005253 | DIČ: CZ44005253 | datová schránka: 6hqwend

Číslo účtu: KB CZK:
 KB EUR:
 KB USD:

Scientific LABORATORNÍ HYDRAULICKÝ LIS

Standardní verze robustní konstrukce a uzavřením pracovního prostoru pro bezpečnou práci. Zařízení pro použití na gumárenské směsi, ale také pro zpracování termoplastických směsi.

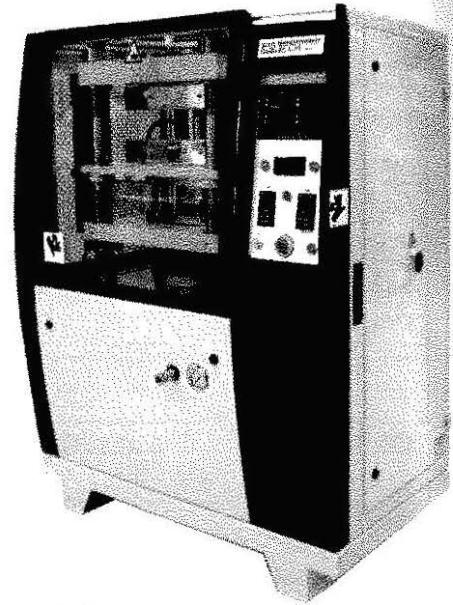

OBEČNÝ POPIS:

- ◆ Moderní design.
- ◆ Přední ochranné posuvné dveře s velkým plexisklovým oknem.
- ◆ Ovládací panel umístění vedle pracovního prostoru. Při otevření dveří a manipulaci s výrobkem nelze spustit pracovní proces stroje. To je možné až po uzavření posuvných vrat.
- ◆ Sada lisovacích desek obsahující jak chladicí kanálky, tak topné patrony. Takzvaná sendvičová skladba desek.
- ◆ Plně automatický proces lisovacího cyklu.
- ◆ Možnost nastavení lisovacího tlaku.
- ◆ CE prohlášení o shodě.

Hydraulický lis

Popis	Jednotka	Požadovaný parameter	Parametry nabízeného zařízení
Celkový příkon stroja	kW	max. 32	30,6
Velkosť lisovacích dosiek	mm	min. 400 x 400	400 x 400
Maximálny tlak lisovacích dosiek	MT	min. 80	80
Maximálna teplota lisovacích dosiek	°C	min. 300	300
Použitelnosť pre lisovanie vzoriek gumy aj termoplastov		Áno	ANO
Lisovacie dosky vyhrievané aj chladené v jednom		Áno	ANO
Vlastný hydraulický agregát		Áno	ANO
Sprevádzkovanie a zaškolenie		Áno	ANO
Doprava do miesta dodania		Áno	ANO
CE certifikát		Áno	ANO

Cena za zařízení dle technických požadavků:

68.140,- EUR

COMPUPLAST s.r.o., J.A. Bati 5542, 760 01 Zlín

Údaj o spisové značce: Krajský soud v Brně, oddíl C, vložka 3628

Tel: - | email: | web: www.compuplast.cz

IČ: 44005253 | DIČ: CZ44005253 | datová schránka: 6hqwend

Číslo účtu: K27K21

Scientific LABORATORNÍ KOMPAKTNÍ LINKA NA VÝROBU STRUN DO 3D TISKÁREN

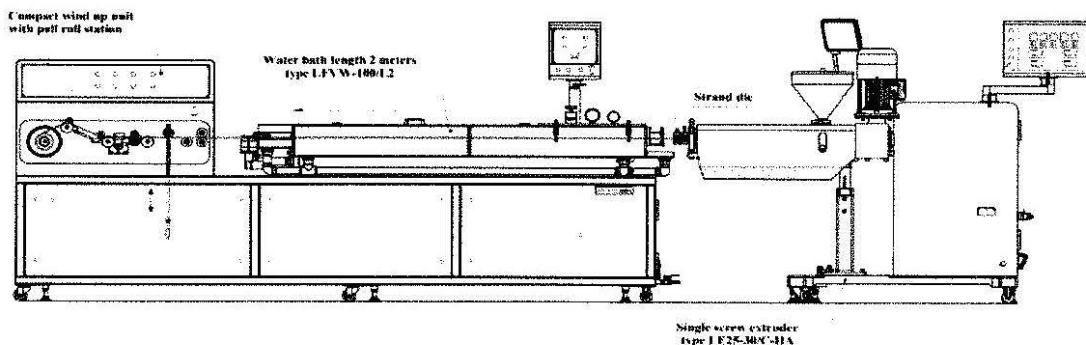

Tato zcela unikátní laboratorní kompaktní linka výroby strun do 3D tiskáren se používá pro výrobu strun s přesným průměrem od 1,75 do 3 mm s tolerance +/- 0,025 mm s možností použití v různých typech 3D tiskáren.

OBEČNÝ POPIS:

- ◆ Moderní design extrudéru s možností výškového nastavení komory šneku.
- ◆ Šnek s míchací sekci na 22D a kompresním poměrem 1:3.
- ◆ Otáčky šneku 0 – 200 otáček za minutu.
- ◆ Elektricky vyhřívané a vzduchem chlazené zóny komory šneku.
- ◆ Kompletní ovládání extrudéru na otočném ovládacím panelu.
- ◆ Nerezová násypka se třemi polohami (zavřeno, otevřeno a vysypání)
- ◆ Komora šneku krytovaná pro zajištění bezpečnosti proti popálení.
- ◆ Teplotní a tlakové čidlo ve vytlačovací hlavě.
- ◆ Vytlačovací hlava na struny do 3D tiskáren.
- ◆ Chladicí a kalibrační vana obsahuje vakuovou část s krytem z plexiskla.
- ◆ Chladicí vana je také vybavena vývěvou pro vytvoření vakua ve vakuové části a zásobníkem vody s cirkulačním systémem umístěným pod chladicí vanou.
- ◆ Teplota vody v zásobníku pod chladicí vanou až do teploty 45 °C.
- ◆ Integrovaný odtah a navíjecí stanice.
- ◆ Nastavitelná rychlost odtahu, ukazatel navinuté délky.
- ◆ CE prohlášení o shodě.

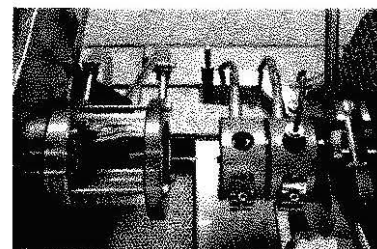
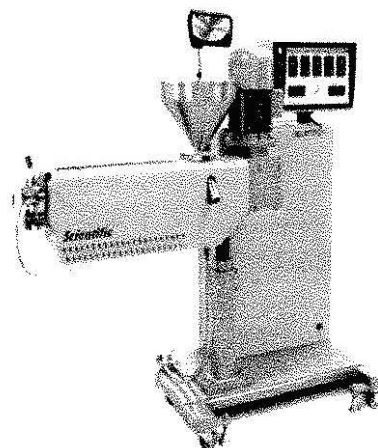

COMPUPLAST s.r.o., J.A. Bati 5542, 760 01 Zlín

Údaj o spisové značce: Krajský soud v Brně, oddíl C, vložka 3628
 Tel: + | email: | web: www.compuplast.cz
 IČ: 44005253 | DIČ: CZ44005253 | datová schránka: 6hqwend

Číslo účtu: KB CZK: :
 KB EUR:
 KB USD: 115 44005253/6100

Linka na 3D struny

Popis	Jednotka	Požadovaný parameter	Parametry nabízeného zařízení
Celkový příkon stroja	kW	max. 21	19,5
Priemer závitovky	mm	min. 25	25
Pomer L/D závitovky		min. 30	30
Počet vyhrievacích zón		min. 4	4
Maximálna teplota extrudera	°C	min. 300	300
Bimetalická závitovka aj komora závitovky		Áno	ANO
Vektorový servo motor		Áno	ANO
Zosilnená prevodovka pre vysoký krútiaci moment		Áno	ANO
Vytlačovacia hlava na struny do 3D tlačiarne pre priemer struny 1,75 mm		Áno	ANO
Chladiaca vaňa		Áno	ANO
Dĺžka chladiacej vane	mm	min. 2000	2000
Odťahová a navíjacia jednotka		Áno	ANO
Sprevádzkovanie a zaškolenie		Áno	ANO
Materiál pre odskúšanie zariadenia min. 50 kg		Áno	ANO (50)
Doprava do miesta dodania		Áno	ANO
CE certifikát		Áno	ANO

Cena za zařízení dle technických požadavků:

110.380,- EUR

COMPUPLAST s.r.o., J.A. Bati 5542, 760 01 Zlín

Údaj o spisové značce: Krajský soud v Brně, oddíl C, vložka 3628

Tel: | emai | web: www.compuplast.cz

IČ: 44005253 | DIČ: CZ44005253 | datová schránka: 6hqwend

Číslo účtu: KB CZK

KB EUR

KB USD:

VSTR

Tento s
vstřiko
maxim
produ

OBEČ

◆ S

◆ V

◆ F

◆

◆

◆

◆

◆

◆

◆

◆

◆

◆

◆

◆

◆

◆

◆

◆

◆

◆

◆

◆

◆

◆

◆

◆

◆

◆

◆

◆

◆

◆

◆

◆

◆

VSTŘIKOVACÍ STROJ FANUC ROBOSHOT a-S15iA

Tento stroj nabízí extrémně konzistentní vstřikování. Model byl navržen tak, aby poskytl maximální přesnost a spolehlivost a zlepšil tak produktivitu a snížil výrobní náklady.

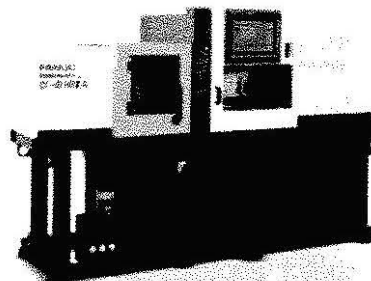

OBEČNÝ POPIS:

- ◆ Se standardní dvoudílnou tryskou.
- ◆ Vzduchový vyhazovač (3 okruhy).
- ◆ Rychlé vyprázdnění materiálu.
- ◆ Centrální mazání kloubového mechanismu
- ◆ Výklopná vstřikovací jednotka pro snadnou demontáž válce.
- ◆ USB rozhraní
- ◆ Funkce precizního dávkování.
- ◆ Alarm maják se zvukovou a optickou signalizací.
- ◆ Automatické natopení stroje včetně horkých vtoků.
- ◆ CNC řízení stroje
- ◆ Plně elektrický stroj včetně posuvu vstřikovací jednotky

Vstrekolis

Popis	Jednotka	Požadovaný parameter	Parametry nabízeného zařízení
Vstrekovací rychlost	mm/sek	min. 525	525
Uzatvárací síla	kN	min. 150	150
Otvárací zdvih	mm	min. 160	160
Velikost desky	mm	min. 355 x 340	355 x 340
Minimální velikost formy	mm	min. 80 x 80	100 x 100
Počet vyhřívacích těles na valci		min. 3	3
Počet vyhřívacích těles na trysce		min. 1	1
Maximální rychlost otáčení závitovky	ot./min	min. 450	450
Celý elektrický stroj		Áno	ANO
Forma pre výlisky jednoduchého tvaru		Áno	ANO
Forma z hliníkových zliatin so studeným vtokom		Áno	ANO
Temperačná jednotka		Áno	ANO
Médium temperačnej jednotky		Áno	ANO (Voda)
Sprevádzkovanie a zaškolenie		Áno	ANO
Materiál pre odskúšanie zariadenia min. 25 kg		Áno	ANO (25)
Doprava do miesta dodania		Áno	ANO
CE certifikát		Áno	ANO

COMPUPLAST s.r.o., J.A. Bati 5542, 760 01 Zlín

Údaj o spisové značce: Krajský soud v Brně, oddíl C, vložka 3628

Tel: | email: | web: www.compuplast.cz

IČ: 44005253 | DIČ: CZ44005253 | datová schránka: 6hqwend

Číslo účtu: KB CZK:

KB EUR:

KB USD:

Cena za zařízení dle technických požadavků:

101.180,- EUR

STOLNÍ TEPELNÝ TVAROVACÍ STROJ FORMECH 450DT

Stolní model je vstupní branou do výrobního procesu termo tvarovací výroby.

OBEČNÝ POPIS:

- ◆ Jednoduché intuitivní ovládání.
- ◆ Tichý zabudovaný vakuový systém.
- ◆ 4" monochromatický ovládací displej.
- ◆ 4 nezávislé topné zóny.
- ◆ Manometr pro zobrazení aktuálního podtlaku.
- ◆ Včetně stolu pro umístění zařízení.
- ◆ Základní balíček plastových desek.
- ◆ Základní forma.
- ◆ CE prohlášení o shodě.

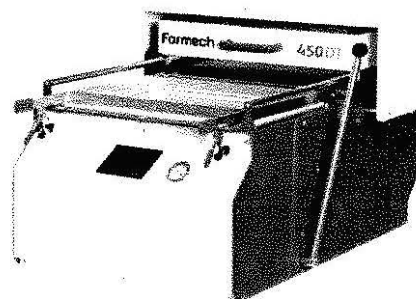

Termo forming

Popis	Jednotka	Požadovaný parameter	Parametry nabízeného zařízení
Oblast formovania	mm	min. 430 x 280	430 x 280
Veľkosť dosky	mm	min. 450 x 300	450 x 300
Počet vyhrievacích zón		min. 4	4
Pracovný stôl pod termoforming		Áno	ANO
Sprevádzkovanie a zaškolenie		Áno	ANO
Materiál pre odskúšanie zariadenia - min. 1 x balenie fólií		Áno	ANO (1x balení)
Doprava do miesta dodania		Áno	ANO
CE certifikát		Áno	ANO

Cena za zařízení dle technických požadavků:

16.760,- EUR

COMPUPLAST s.r.o., J.A. Bati 5542, 760 01 Zlín

Údaj o spisové značce: Krajský soud v Brně, oddíl C, vložka 3628

Tel: + | email: | web: www.compuplast.cz

IČ: 44005253 | DIČ: CZ44005253 | datová schránka: 6hqwend

Číslo účtu: KB CZK:

KB EUR:

KB USD: :

ZAI

TEI

Spr
dod
uve

OB

ZAPOJENÍ A ZPROVOZNĚNÍ KOMPLETNÍ DODANÉ TECHNOLOGIE

Správné zapojení a zprovoznění dodané technologie je důležité pro správné fungování dodaných zařízení. Tato činnost obsahuje veškeré potřebné dokumentace pro řádné uvedení do provozu.

OBECNÝ POPIS:

- ◆ Zajištění projektové dokumentace rozvodu stlačeného vzduchu.
- ◆ Zajištění zařízení pro výrobu stlačeného vzduchu včetně jeho rozvodů k jednotlivým strojům.
- ◆ Zajištění chladicího zařízení pro chladicí vodu včetně rozvodů pro této vody k jednotlivým strojům.
- ◆ Zprovoznění dodaných strojů a zaškolení obsluhy.
- ◆ Návod k obsluze v českém jazyce k dodaným strojům.
- ◆ CE prohlášení.

Zapojenie a sprevádzkovanie

Popis	Jednotka	Požadovaný parameter	Parametry nabízeného zařízení
Zapojenie a sprevádzkovanie všetkých strojov		Áno	ANO
Zariadenie na výrobu stlačeného vzduchu vrátane realizácie rozvodu stlačeného vzduchu		Áno	ANO
Tlak stlačeného vzduchu	Bar	min. 6	6
Množstvo stlačeného vzduchu	l/min	min. 500	500 (při 6 Bar)
Vzdušník pre stlačený vzduch	l	min. 270	270
Vypracovanie príslušnej projektovej dokumentácie potrebnej k schváleniu technického zariadenia Technickou inšpekciou SR		Áno	ANO
Zaistenie posúdenia technického zariadenia Technickou inšpekciou SR		Áno	ANO
Zaistenie prevedenia úradnej skúšky v zmysle platných predpisov a nariadení SR pred samotným uvedením technického zariadenia do prevádzky		Áno	ANO
Chladiaca jednotka vrátane prevedenia rozvodu chladiacej vody a vrátane pripojenia k príslušným zariadeniam		Áno	ANO

Cena dle technických a legislativních požadavků:

9.020,- EUR

COMPUPLAST s.r.o., J.A. Bati 5542, 760 01 Zlín

Údaj o spisové značce: Krajský soud v Brně, oddíl C, vložka 3628
 Tel: _____ | email: _____ | web: www.compuplast.cz
 IČ: 44005253 | DIČ: CZ44005253 | datová schránka: 6hqwend

Číslo účtu: KB CZK:
 KB EUR:
 KB USD:

CENA ZA KOMPLETNÍ DODÁVKU:

Dvouválec	EUR	102.090,-
Hydraulický lis	EUR	68.140,-
Kompaktní linka na výrobu strun do 3D tiskáren	EUR	110.380,-
Vstříkolis	EUR	101.180,-
Tepelný tvarovací stroj	EUR	16.760,-
Zprovoznění	EUR	9.020,-
Celková cena za dodávku bez DPH	EUR	407.570,-
DPH	EUR	0,-
Celková cena za dodávku s DPH	EUR	407.570,-

Tato nabídka je platná do 6. 7. 2023.

Dodací podmínky:

- 9 měsíců od podpisu Kupní smlouvy

Záruka:

- 24 měsíců na mechanické části
- 12 měsíců na elektrické a elektronické části (PLC, frekvenční měniče a topné tělesa)

Platební podmínky:

- Viz Kupní smlouva

Poznámka: Použité obrázky jsou pouze ilustrativní.

.....
Ing. Jan Král – jednatel

Zoznam a kontaktné údaje servisných technikov predmetu Zmluvy

Meno	Telefón	E-mail
Ing. Jan Král		
Martin Lefan		

Ve Zlíně dne 5. 10. 2022

.....
Ing. Jan Král – jednatel

COMPUPLAST s.r.o., J.A. Bati 5542, 760 01 Zlín

Údaj o spisové značce: Krajský soud v Brně, oddíl C, vložka 3628
Tel: | email: | web: www.compuplast.cz
IČ: 44005253 | DIČ: CZ44005253 | datová schránka: 6hqwend

Číslo účtu: KB CZK:
KB EUR:
KB USD:

Informácie o subdodávateľoch

Názov zákazky: "Moderné odborné vzdelávanie v gumárskom priemysle SŠ Púchov"-
gumárske a plastikárske zariadenia

Názov uchádzača: **COMPUPLAST s.r.o.**

Zoznam subdodávateľov:

Názov a identifikačné údaje subdodávateľa:	Podiel zákazky:	Predmet subdodávky:

V súlade s ustanovením §41 ods. 1 ZVO verejný obstarávateľ požaduje, aby **uchádzač vo svojej ponuke uviedol** podiel zákazky, ktorý má v úmysle zadať subdodávateľom, navrhovaných subdodávateľov a predmety subdodávok. Dokument obsahujúci tieto informácie sa stane prílohou zmluvy, ktorú verejný obstarávateľ uzavrie s úspešným uchádzačom.

Zároveň musí každý uchádzačom navrhovaný subdodávateľ spĺňať podmienky účasti týkajúce sa osobného postavenia stanovené v časti III.1.1 Oznamenia o vyhlásení verejného obstarávania, ktoré preukazuje vo vzťahu k tej časti predmetu zákazky, ktorú má ako subdodávateľ plniť. U subdodávateľa nesmú existovať dôvody na vylúčenie podľa § 40 ods.6 písm. a) až h) a §40 ods. 7 ZVO. Doklady a informácie preukazujúce splnenie podmienok účasti týkajúceho osobného postavenia jeho subdodávateľov predkladá uchádzač vo svojej ponuke.

Verejný obstarávateľ upozorňuje, že v súlade s §41 ods. 3 ZVO je **úspešný uchádzač povinný najneskôr v čase uzatvárania zmluvy** s verejným obstarávateľom uviesť v tejto zmluve údaje o všetkých známych subdodávateľoch, údaje o osobe oprávnenej konať za subdodávateľa v rozsahu meno a priezvisko, adresa pobytu, dátum narodenia. Tieto informácie sa neuvádzajú o dodávateľovi tovaru.

..... Ing. Jan Král
Meno a podpis
osoby oprávnenej zastupovať uchádzača