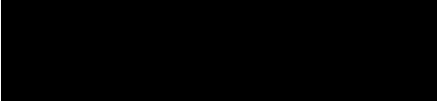
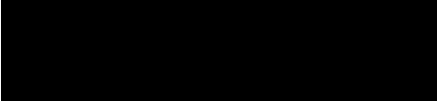
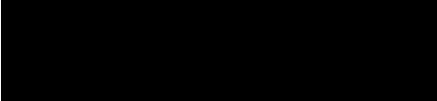

ZMLUVA O DIELO č. 267/52/2022/UNL

uzatvorená podľa § 536 a nasl. Obchodného zákonníka č. 513/1991 Zb.
(ďalej len „zmluva“)

I.

Zmluvné strany

1. **ZHOTOVITEĽ:** **AB Project, s.r.o.**
Sídlo: **Blatnica 490, 038 15 Blatnica**
Právna forma: **Spoločnosť s ručením obmedzeným**
IČO: **43 841 830**
IČ DPH: **SK2022490173**
DIČ: **2022490173**
Zapísaná v: **OR Okresného súdu Žilina, Oddiel: Sro, Vložka č.: 54403/L**
Zastúpená: **Ing. Marián Hatala - konateľ**
IBAN: 
Telefón: 
E-mail: 
(ďalej len „zhotoviteľ“)

a

2. **OBJEDNÁVATEĽ:** **Východoslovenská vodárenská spoločnosť, a.s.**
Sídlo: **Komenského 50, 042 48 Košice**
Právna forma: **Akciová spoločnosť**
IČO: **36 570 460**
IČ DPH: **SK2020063518**
DIČ: **2020063518**
Zapísaná v: **OR Okresného súdu Košice I, Oddiel: Sa, Vložka č.: 1243/V**
Zastúpená: **Ing. Tibor Jačman - člen predstavenstva**
Ing. Gabriel Fedák, PhD. - člen predstavenstva
Telefón: **055/7924 111**
(ďalej len „objednávateľ“)

(ďalej spolu tiež ako „zmluvné strany“)

PREAMBULA

Táto zmluva je uzatvorená obstarávateľom v súlade s § 10 ods. 1 zákona č. 343/2015 Z. z. o verejnom obstarávaní a o zmene a doplnení niektorých zákonov v znení neskorších predpisov.

II.

Predmet zmluvy

1. Predmetom tejto zmluvy je „Dodávka a inštalácia jemných strojne stieraných hrablic“ pre závod Prešov - ČOV Lipany a to nasledovne:
- 1.1. **Dodávateľská časť** (ďalej len ako „tovar“) pozostávajúca najmä z časti/rozsahu:
- **Jemné strojne stierané schodíkové hrablice HUBER Step Screen SSF-HF 2500x326/3 53°** (ďalej len „hrablice“)
 - **Závitokový lis HUBER WAP1** (ďalej len „lis“)
 - **rozdávzač s radiacou automatikou** pre 1 ks hrablice a lis (ďalej len „rozdávzač“)
- 1.2. **Realizačná časť** pozostávajúca najmä z časti/rozsahu:

- spracovanie realizačnej projektovej dokumentácie elektročasti a strojno technologickej časti
- demontáž pôvodných hrablic a rozvádzača,
- strojná a elektro inštalácia hrablic, lis na zhrabky vrátane prívodu preplachovej vody, rozvádzača s riadiacou automatikou
- oživenie, funkčné skúšky, revízie, zaškolenie obsluhy, odovzdanie sprievodnej dokumentácie ku technologickým zariadeniam, odovzdanie projektovej dokumentácie skutkového stavu

(ďalej spolu ako „dielo“ alebo „predmet zmluvy“). Detailná špecifikácia tovaru a rozsah činností súvisiacich s dielom sú uvedené v Prílohe č. 1 - **Ponuka č. 2022PO037 zo dňa 24.04.2022** (ďalej len „Príloha č. 1“) ktorá je nedielnou súčasťou tejto zmluvy. Vykonaním diela sa rozumie zhotovenie diela a odovzdanie diela bez väd a nedorobkov.

2. Zhotoviteľ sa zaväzuje zhotoviť pre objednávateľa na svoje náklady a svoje nebezpečenstvo dielo v požadovanom rozsahu a kvalite, podľa podmienok dohodnutých v tejto zmluve a riadne a včas zhotovené dielo odovzdať objednávateľovi. Pri vykonávaní diela bude postupovať zhotoviteľ samostatne.
3. Súčasťou záväzku zhotoviteľa vykonať dielo je odovzdať najneskôr pri jeho odovzdaní taktiež všetky povinné doklady k výrobkom a zariadeniam, atestom a protokolom o skúškach diela, vyhotovenie revíznej správy, návodom na montáž, obsluhu a údržbu jednotlivých zariadení, ktoré sú súčasťou diela, záručné listy, zoznamy náhradných dielov a vyhlásení o zhode či iných dokladov potrebných podľa právnych predpisov a ďalších dokladov požadovaných v záväzných rozhodnutiach, stanoviskách alebo iných opatreniach orgánov verejnej moci alebo potrebných k užívaniu predmetu diela.
4. Vlastníkom objednávateľom odovzdaných podkladov ostáva objednávateľ. Zhotoviteľ je oprávnený ich použiť len za účelom zhotovenia diela a je povinný ich objednávateľovi vrátiť najneskôr pri odovzdaní a prevzatí diela alebo po zániku záväzku dielo zhotoviť, ak zanikne inak ako splnením.
5. Objednávateľ sa zaväzuje riadne zhotovené dielo bez väd a nedorobkov a zhotovené v súlade s touto zmluvou prevziať a zaplatiť za dielo dohodnutú cenu podľa platobných podmienok dohodnutých v tejto zmluve.
6. Zhotoviteľ vyhlasuje, že sa oboznámil s všetkými podkladmi týkajúcimi sa diela a/alebo vykonal obhliadku, že tieto sú postačujúce pre zhotovenie diela v rozsahu tejto zmluvy.

III.

Čas plnenia

1. Zhotoviteľ sa zaväzuje, že vykoná predmet zmluvy v termíne:
do 16. novembra 2022
2. Dodržanie tohto termínu je závislé od riadneho a včasného spolupôsobenia objednávateľa dojednaného v tejto zmluve. Po dobu meškania objednávateľa s poskytnutím potrebného spolupôsobenia nie je zhotoviteľ v omeškani so splnením povinnosti dodať predmet zmluvy v dojednanom termíne.
3. Zhotoviteľ je povinný prerušiť zhotovovanie diela:
 - na základe písomnej dohody s objednávateľom;
 - na základe písomného pokynu objednávateľa a v prípade takto vyvolaného prerušenia na základe ďalšieho písomného pokynu objednávateľa zhotovovanie diela opäť začať.
 Lehota na zhotovenie diela sa v takomto prípade predlžuje o dobu, po ktorú zhotoviteľ podľa pokynu objednávateľa zhotovovanie diela prerušil. Ak však dôvodom pokynu objednávateľa k prerušeniu zhotovovania diela bolo porušenie povinností zhotoviteľa, právo na predĺženie lehoty plnenia nevzniká.
4. Ak preruší zhotoviteľ zhotovovanie diela bez toho, aby ho k tomu objednávateľ vyzval, zaväzuje sa túto skutočnosť najneskôr do 24 hodín potom oznámiť objednávateľovi spolu so správou o jeho príčinách. Ak nie sú s ohľadom na príčinu dojednané či stanovené iné práva a povinnosti

strán, je zhotoviteľ povinný vynaložiť všetko úsilie k tomu, aby boli dôvody, ktoré viedli k prerušeniu zhotovovania diela odstránené a v správe o prerušení je rovnako povinný uviesť predpokladanú dĺžku prerušenia a konkrétne požiadavky spolupôsobenia objednávateľa zabezpečujúce najúčelnejšie opätovné zhotovovanie diela.

5. Zhotoviteľ sa zaväzuje plniť túto zmluvu riadne a včas, postupovať pri zhotovovaní diela s potrebnou odbornou starostlivosťou a v súlade s jemu známymi záujmami objednávateľa.

IV.

Miesto plnenia

1. Miestom vykonávania diela je **závod Prešov - ČOV Lipany** (kontaktná osoba: [REDAKOVANÉ]
t.č.: [REDAKOVANÉ])

V.

Vlastnícke právo k uzatvorenej veci

1. Vlastníkom diela je zhotoviteľ. Vlastníctvo diela prechádza na objednávateľa okamihom jeho vykonania. Nebezpečenstvo za škody na zhotovovanom diele znáša zhotoviteľ a to od odovzdania a prevzatia miesta vykonávania diela do ukončenia diela a vypratania miesta vykonávania diela. V prípade, ak tovar bude dodaný na miesto vykonávania diela skôr ako sa začne s vlastným vykonávaním diela, resp. montážou, nebezpečenstvo škody/skazy na dodanom tovare znáša aj v tomto prípade zhotoviteľ.
2. Vlastníctvo všetkých materiálov, výrobkov a zariadení, ktoré zhotoviteľ na zhotovenie diela zabezpečil a do diela zabudoval, prechádza na objednávateľa okamihom vykonania diela.

VI.

Cena

1. Cena za zhotovenie predmetu zmluvy sa považuje za pevnú (fixnú) a nemennú počas trvania tejto zmluvy a je stanovená dohodou zmluvných strán v zmysle Prílohy č. 1 tejto zmluvy nasledovne:

1.1. Cena bez DPH za dodávateľskú časť	41 770,00 Eur
1.1.1. Cena bez DPH za hrablice	24 730,00 Eur
1.1.2. Cena bez DPH za lis	14 170,00 Eur
1.1.3. Cena bez DPH za rozvádzač	2 870,00 Eur
1.2. Cena bez DPH za realizačnú časť	8 130,00 Eur
1.3. Cena bez DPH za body 1.1. a 1.2.	49 900,00 Eur
2. Cena za zhotovenie predmetu zmluvy je stanovená bez DPH a zahŕňa všetky ekonomicky oprávnené náklady zhotoviteľa vynaložené v súvislosti s plnením predmetu zmluvy, najmä náklady za tovar, dopravu na miesto plnenia, vykládka, náklady na obalovú techniku a balenie, dovozný clá, zaškolenie obsluhy, spustenie zariadenia do prevádzky a pod. a primeraný zisk zhotoviteľa.
3. DPH bude účtovaná podľa platných zákonov a predpisov.
4. Dohodnutú cenu je možné meniť na základe dohody zmluvných strán vždy iba formou písomného očíslovaného dodatku. Dôvodom zmeny ceny diela môžu byť aj legislatívne zmeny, ktoré majú dopad na tvorbu ceny.

VII.

Podmienky platby

1. Po vykonaní predmetu zmluvy vystaví zhotoviteľ faktúru (ďalej len „faktúra“) na základe súpisu vykonaných prác a preberacieho protokolu v súlade s touto zmluvou a Prílohou č. 1 tejto zmluvy.
2. Cenu za zhotovenie diela objednávateľ uhradí na základe faktúry, ktorá musí mať náležitosti podľa § 74 zákona č. 222/2004 Z. z. o dani z pridanej hodnoty. Ak sa dodanie tovaru alebo služby uskutočňuje čiastkovo alebo opakovane, faktúra môže byť vystavená najviac za obdobie 12

kalendárnych mesiacov. **Doba splatnosti faktúry je 60 dní od jej preukázateľného doručenia (poštou, osobne) objednávateľovi.** Zmluvné strany sa dohodli, že zasielanie faktúry elektronickou poštou je možné a prípustné len na základe predchádzajúceho písomného odsúhlasenia takejto spôsobu doručovania faktúry obidvomi zmluvnými stranami po splnení podmienok zverejnených na webe <http://www.vodarne.eu/spolocnost/dodavatelja-e-faktury> súčasťou ktorých je vzor Dohody o elektronickom prijímaní faktúr.

3. Zhotoviteľ v čase uzatvárania dohody a jej trvania nesmie mať podlžnosti voči Finančnej správe, poisťovniam a ostatným orgánom štátnej správy a ich inštitúciám. Ak je zrejmé z verejne dostupných zdrojov, že zhotoviteľ má dlhy a pohľadávky voči vyššie uvedeným inštitúciám je povinný na výzvu objednávateľa predložiť potvrdenie o zaplatení predmetných dlhov a pohľadávok, resp. potvrdenie, že sa o úhrade dlhov a pohľadávok dohodol s príslušnými inštitúciami.
4. Ak sa zhotoviteľ bude v rozhodnom období nachádzať v Zozname platiteľov dane z pridanej hodnoty, u ktorých nastali dôvody na zrušenie registrácie pre DPH, priebežne aktualizovanom Finančnou správou (ďalej len „Zoznam“), objednávateľ nie je povinný zaplatiť časť ceny fakturovanú zhotoviteľom ako DPH, a to až do okamihu výmazu zo Zoznamu alebo do okamihu predloženia potvrdenia vydaného Daňovým úradom, že zhotoviteľ nie je daňovým dlžníkom (ďalej len „potvrdenie daňového úradu“). Rozhodným obdobím sa pre účely tejto zmluvy rozumie obdobie odo dňa preukázateľného doručenia faktúry objednávateľovi až po uhradenie ceny diela objednávateľom zhotoviteľovi. V takomto prípade sa doba splatnosti faktúry pre časť zodpovedajúcu DPH prerušuje a nová doba splatnosti 60 dní začína plynúť odo dňa oprávneného písomného oznámenia zhotoviteľa o výmaze zo Zoznamu, alebo odo dňa predloženia potvrdenia daňového úradu zhotoviteľom objednávateľovi.
5. Faktúra musí obsahovať okrem náležitostí podľa zákona č. 222/2004 Z. z. o dani z pridanej hodnoty, zákona č. 431/2002 Z. z. o účtovníctve a Obchodného zákonníka č. 513/1991 Z. z.:
 - a) číslo zmluvy, resp. objednávky,
 - b) dátum splatnosti,
 - c) označenie peňažného ústavu a číslo účtu, na ktorý je potrebné realizovať úhradu.
6. V prípade, že akákoľvek faktúra nebude obsahovať náležitosti uvedené v zmluve, objednávateľ je oprávnený vrátiť ju zhotoviteľovi na doplnenie. V takom prípade sa preruší plynutie lehoty splatnosti a nová lehota splatnosti začne plynúť doručením opravenej faktúry objednávateľovi.
7. Zhotoviteľ zodpovedá za správnosť a úplnosť faktúry.
8. Objednávateľ sa zaväzuje, že po obdržaní faktúry bezodkladne skontroluje všetky náležitosti faktúry, aby nedochádzalo k nežiaducemu predĺžovaniu lehoty splatnosti faktúry.
9. Súčasťou faktúry bude súpis vykonaných prác, preberacích protokolov alebo ekvivalentný doklad, kde bude čitateľný podpis zodpovedného zamestnanca, ktorý za VVS, a.s. prebral uvedené práce.
10. Faktúra bude zaslaná na adresu: **Východoslovenská vodárenská spoločnosť, a.s., Komenského 50, 042 48 Košice.**

VIII.

Spolupôsobenie, práva a povinnosti zmluvných strán

1. Objednávateľ sa zaväzuje, že poskytne zhotoviteľovi spolupôsobenie spočívajúce najmä v sprístupnení objektov **závodu Prešov - ČOV Lipany** odovzdaní doplňujúcich údajov, v zaujatí stanoviska, ktorých potreba vznikne počas spracovania realizácie. Toto spolupôsobenie poskytne objednávateľ **do 5 dní** od doručenia požiadavky zhotoviteľa. Pre prípad spolupôsobenia, ktoré objednávateľ nemôže poskytnúť vlastnými silami, dohodnú zmluvné strany osobitnú lehotu.
2. Objednávateľ je oprávnený kedykoľvek kontrolovať zhotovovanie diela. Ak objednávateľ zistí, že zhotoviteľ zhotovuje dielo v rozpore so svojimi povinnosťami, resp. zhotoviteľ nerealizuje dielo v požadovanej kvalite, je objednávateľ oprávnený dožadovať sa toho, aby zhotoviteľ diela ihneď odstránil vady vzniknuté vadným zhotovením a dielo zhotovoval riadnym spôsobom. Ak tak

- zhotoviteľ neurobí ani v primeranej lehote mu na to poskytnutej, je objednávateľ oprávnený vykonať na náklady zhotoviteľa všetky nevyhnutné opatrenia smerujúce k zaisteniu včasného a riadneho zhotovovania diela, najmä môže vykonať potrebné činnosti alebo odstrániť vzniknuté vady sám alebo tretími osobami, bez toho aby tým bola dotknutá zodpovednosť zhotoviteľa za splnenie jeho záväzku podľa zmluvy. Ak by však postup zhotoviteľa zároveň nepochybne viedol k podstatnému porušeniu zmluvy je objednávateľ oprávnený od zmluvy odstúpiť. Zhotoviteľ nevykoná zmeny žiadnych prác bez pokynu objednávateľa. Nezhotovenie diela ako celku je podstatným porušením zmluvy.
3. Zhotoviteľ je povinný viesť na pracovisku montážny denník, ktorý sa prehlasuje za právny dokument a odsúhlasené záznamy v denníku sú záväzné. Za riadne vedenie montážneho denníka zodpovedá kontaktná osoba zhotoviteľa. Do montážneho denníka je zhotoviteľ povinný okrem požiadaviek daných právnymi predpismi zapisovať všetky skutočnosti rozhodné pre plnenie zmluvy, najmä údaje o časovom postupe prác, ich rozsahu a spôsobe vykonávania, o stave miesta zhotovovania diela, odchýlky od projektovej dokumentácie, údaje o opatreniach urobených v oblasti bezpečnosti a ochrany zdravia pri práci, požiarnej ochrany a ochrany životného prostredia, údaje o mimoriadnych udalostiach, pracovných úrazoch, škodách.
 4. Objávateľ zodpovedá za to, že riadny priebeh prác zhotoviteľa nebude rušený neoprávnenými zásahmi tretích osôb.
 5. Zhotoviteľ preberá v plnom rozsahu zodpovednosť za vlastné riadenie postupu prác a dodržiavanie predpisov o bezpečnosti práce a ochrany zdravia pri práci.
 6. Zhotoviteľ je povinný manipulovať s materiálom, náradím a technickým vybavením tak, aby nedošlo k poškodeniu objektov a už zrealizovaných prác, ako aj ostatného majetku objednávateľa. Za prípadnú škodu zodpovedá zhotoviteľ v plnom rozsahu a je povinný ju odstrániť na vlastné náklady.
 7. Objávateľ je povinný predmet zmluvy prevziať, ak tento bude riadne ukončený bez väd a nedorobkov. Ak má predmet zmluvy v čase jeho odovzdania vady a objednávateľ tieto vady vytkne, nie je objednávateľ povinný z uvedeného dôvodu predmet zmluvy prevziať a predmet zmluvy sa nepovažuje za riadne ukončený.
 8. Pri plnení predmetu tejto zmluvy sa zhotoviteľ zaväzuje dodržiavať všeobecne záväzné predpisy, technické normy, dojednania tejto zmluvy a bude rešpektovať pokyny objednávateľa. Plnenia povinností vyplývajúcich z právnych predpisov donucovacej povahy a zo záväzných rozhodnutí, stanovísk alebo iných opatrení orgánov verejnej moci majú v prípade rozporu s povinnosťami zhotoviteľa vždy prednosť.
 9. Zhotoviteľ zodpovedá za bezpečnosť a ochranu zdravia vlastných pracovníkov.
 10. Zhotoviteľ sa zaväzuje podať určenému zástupcovi objednávateľa správu bez zbytočného odkladu, hneď ako sa dozvie (najneskôr však 2 týždne pred termínom dohodnutým pre vykonanie diela v zmysle článku III. bod 1. tejto zmluvy), že vznikli/vzniknú akékoľvek prekážky pri zhotovovaní diela, ktoré bránia alebo budú brániť v plnení povinností majúcich vplyv na cenu, lehotu vykonania diela a/alebo rozsah diela a o dôsledkoch takejto skutočnosti. Bezodkladne po doručení takejto správy určený zástupca zhotoviteľa v súčinnosti s objednávateľom vyplní Prílohu č. 2 - Dôvodová správa (ďalej len „Príloha č. 2“).
 11. Zhotoviteľ zabezpečí plnenie Zákona č. 124/2006 Z. z. v znení neskorších predpisov o bezpečnosti a ochrane zdravia pri práci a Zákona 314/2001 Z. z. o ochrane pred požiarom (Dohoda - uzavretá a podpísaná medzi zhotoviteľom a objednávateľom tvorí Prílohu č. 3 tejto zmluvy. Osobou oprávnenou podpísať predmetnú dohodu za objednávateľa je „Určený zástupca objednávateľa pri zhotovovaní diela“ uvedený v článku XV. bod 1. tejto zmluvy) a Nariadenia vlády SR č. 396/2006 Z. z. o minimálnych bezpečnostných a zdravotných požiadavkách na stavenisko a určí menovite koordinátora bezpečnosti. **Koordinátora bezpečnosti bude vykonávať [REDAKOVANÉ] - preukázateľne vyškolený bezpečnostný technik resp. autorizovaný bezpečnostný technik a technik požiarnej ochrany.** Zhotoviteľ sa zaväzuje zabezpečiť pre objednávateľa na zhotovenie diela materiály, výrobky a zariadenia najvyššej možnej kvality. Objávateľ si vyhradzuje právo schvaľovať všetky

materiály výrobky a zariadenia, ktoré zhotoviteľ na zhotovenie predmetu zmluvy zabezpečil, pred ich zabudovaním do diela.

12. Zhotoviteľ nie je oprávnený poskytnúť akúkoľvek dokumentáciu a ani iné výsledky svojej činnosti, ktorá súvisí s vykonávaním diela iným osobám ako objednávateľovi.
13. Zhotoviteľ sa zaväzuje na mieste plnenia predmetu zmluvy udržiavať poriadok a čistotu. Zhotoviteľ bude na vlastné náklady odstraňovať odpady, ktoré sú výsledkom činností pri zhotovovaní diela.

IX.

Odovzdanie a prevzatie

1. Zhotoviteľ vyzve na prevzatie diela objednávateľa písomne najmenej 3 pracovné dni dopredu.
2. Zhotoviteľ vyzve na prevzatie diela objednávateľa po úspešne vykonaných všetkých skúškach osvedčujúcich dohodnuté vlastnosti diela. Zhotoviteľ predloží doklady o týchto skúškach, ako aj doklady o kvalite použitých materiálov a výrobkov a montážny denník. Zhotoviteľ je povinný vyzvať objednávateľa najmenej 2 pracovné dni vopred k účasti na skúškach. Zhotoviteľ je povinný pred odovzdaním diela vykonať aj ďalšie skúšky, ktoré objednávateľ požaduje. Ak bude takouto ďalšou skúškou zistené, že plnenia boli vykonané riadne, je objednávateľ povinný nahradiť spôsobené náklady, inak náklady znáša zhotoviteľ. Vykonanie skúšok nezbavuje zhotoviteľa povinností uvedených v článku X. tejto zmluvy.
3. Dielo je odovzdané až vo chvíli podpisu protokolu o odovzdaní a prevzatí diela.
4. V prípade, ak má dielo pri jeho odovzdávaní vady, objednávateľ nemá povinnosť ho prevziať a podpísať preberací a odovzdávací protokol. Ak objednávateľ odmietne prevziať dielo, uvedie v zápise dôvody takéhoto odmietnutia. K tomuto je zhotoviteľ oprávnený uviesť svoje stanovisko. Zmluvné strany si následne stanovujú deň opätovného prevzatia a odovzdania diela.
5. Zhotoviteľ splní svoju povinnosť vykonať predmet zmluvy jeho riadnym ukončením a jeho protokolárnym odovzdaním objednávateľovi v mieste plnenia dohodnutom v tejto zmluve, bez väd a nedorobkov. Protokol o odovzdaní a prevzatí predmetu zmluvy musí obsahovať:
 - a) deň, miesto, hodinu odovzdania,
 - b) označenie objednávateľa a zhotoviteľa,
 - c) predmet diela
 - d) podpisy
 - e) vyjadrenie objednávateľa k vykonanému predmetu diela

X.

Zodpovednosť za vady, záruka

1. Zhotoviteľ poskytne záruku za úplné a kvalitné vykonanie diela, za kvalitu zariadení, materiálov a výrobkov, za dosiahnutie kvalitatívno-technických parametrov celého diela podľa zmluvy a to **24 mesiacov** od podpísania protokolu o odovzdaní a prevzatí diela, a že toto dielo bude mať vlastnosti dohodnuté v zmluve, inak obvyklé pre dané dielo počas záručnej doby. Záruka sa nevzťahuje na bežne opotrebitelné diela.
2. Nároky z väd diela sa spravujú § 560 a nasl. zákona č. 513/1991 Zb. Obchodný zákonník.
3. Vady zistené pri preberaní diela, resp. jej časti, objednávateľ reklamuje pri preberaní diela, inak bez zbytočného odkladu po tom čo ich zistil, najneskôr však do uplynutia záručnej doby.
4. Zhotoviteľ nezodpovedá za vady, ktoré boli spôsobené použitím podkladov poskytnutých objednávateľom a zhotoviteľ ani pri vynaložení všetkej starostlivosti nemohol zistiť ich nevhodnosť, prípadne na ňu upozornil objednávateľa a ten na ich použitie trval.
5. Zhotoviteľ zodpovedá za bezplatné odstránenie väd a zaväzuje sa nastúpiť na odstraňovanie väd do 5 dní od nahlásenia a reklamované vady odstrániť v konkrétne dohodnutom termíne.
6. Ak zhotoviteľ neodstráni reklamované vady v určenom a ani náhradnom termíne, môže objednávateľ nechať vady odstrániť na náklady zhotoviteľa sám alebo prostredníctvom tretej osoby. Odstránením vady na náklady zhotoviteľa nezaniká jeho zodpovednosť za vady či záruka

za akosť, ani sa neobmedzuje ich rozsah. Ustanovenie článku XI. bod 2. tejto zmluvy tým nie je dotknuté.

7. V prípade vzniku škody na majetku objednávateľa, ktorá vznikla resp. vznikne v budúcnosti na základe poruchy na zariadení, resp. neodbornou inštaláciou zariadenia spôsobenej zhotoviteľom, alebo v prípade inej škody spôsobenej porušením povinnosti zhotoviteľa, objednávateľ má nárok na náhradu tejto škody.
8. Ak sa ukáže, že vady diela sú neopraviteľné alebo, že s ich opravou by boli spojené neprimerané náklady, môže objednávateľ zmeniť voľbu nároku z väd diela a požadovať primeranú zľavu z ceny diela.
9. Ak záväzok zhotoviteľa zhotoviť dielo celkom alebo z časti zanikne inak ako splnením, zodpovedá zhotoviteľ za vady plnenia, ktoré pri zhotovovaní diela už uskutočnil a objednávateľ ich prevzal, v rozsahu a za podmienok obdobne ako keby záväzok zhotoviteľa zhotoviť dielo zanikol splnením. Objednávateľ je povinný oznámiť zhotoviteľovi vady takýchto plnení bez zbytočného odkladu potom čo ich zistil, najneskôr však do uplynutia záručnej doby, ktorá začína plynúť dňom, kedy záväzok zhotoviteľa zhotoviť dielo celkom alebo z časti zanikol inak ako splnením.
10. Zhotoviteľ prehlasuje, že vykonal obhliadku miesta plnenia a je oboznámený so všetkými okolnosťami relevantnými pre riadne vykonanie diela a splnenie požiadaviek objednávateľa na účel vykonania diela stanovený v článku II. bod 1. tejto zmluvy. Zhotoviteľ zodpovedá za to, že ním navrhnutý tovar uvedený v Prílohe č. 1 bude spĺňať predmetné požiadavky objednávateľa a to minimálne po dobu uvedenú v článku X. bod 1. tejto zmluvy, inak sa má za to, že dielo má vady.

XI.

Zmluvné pokuty

1. Zmluvné strany sa dohodli, že pri nedodržaní zmluvne dohodnutého termínu dokončenia diela bez zavinenia objednávateľa, môže objednávateľ zhotoviteľovi fakturovať zmluvnú pokutu vo výške 0,025 % z ceny diela za každý deň omeškania, a to maximálne do výšky 10% z ceny diela. Týmto nie je dotknutý nárok na náhradu škody.
2. Ak je zhotoviteľ v omeškaní s odstránením väd, objednávateľ má právo požadovať zaplatenie zmluvnej pokuty vo výške 0,025% za každý deň prekročenia náhradného termínu podľa článku X. bod 5. tejto zmluvy, a to maximálne do výšky 10% z ceny diela. Týmto nie je dotknutý nárok na náhradu škody a povinnosť zhotoviteľa odstrániť vady.
3. Zmluvné strany sa dohodli, že v prípade omeškania objednávateľa s úhradou faktúry, môže zhotoviteľ objednávateľovi fakturovať úrok z omeškania vo výške 0,025 % z fakturovanej sumy za každý deň omeškania.
4. Zhotoviteľ sa zaväzuje podať objednávateľovi správu bez zbytočného odkladu, hneď ako sa dozvie (najneskôr však 10 dní pred termínom dohodnutým pre vykonanie diela uvedeným v článku III. bod 1. tejto zmluvy), že na jeho strane vznikli/vzniknú prekážky, ktoré bránia alebo budú brániť v plnení povinností a o dôsledkoch takejto skutočnosti. Túto informačnú povinnosť si zhotoviteľ splní zaslaním vyplnenej prílohy č. 2 - Dôvodová správa (ďalej len „Príloha č. 2“) objednávateľovi na e-mailovú adresu [REDACTED]
5. Zmluvné strany sa dohodli, že v prípade nesplnenia povinnosti zhotoviteľa vykonať dielo v požadovanom rozsahu a/alebo v dojednanej cene a/alebo v dojednanej kvalite a/alebo akosti, má objednávateľ právo uplatniť u zhotoviteľa zmluvnú pokutu vo výške 1 % z ceny diela. Týmto nie je dotknuté právo na náhradu škody a povinnosti uvedené v prvej vete tohto bodu.
6. Zhotoviteľ znáša všetky sankcie a škody, ktoré boli uplatnené voči objednávateľovi tretími osobami, za porušenie povinností zhotoviteľa v súvislosti s vykonávaním diela.

XII.

Zadávanie subdodávok a postúpenie zmluvy

1. Zhotoviteľ nesmie postúpiť celú túto zmluvu alebo jej časť alebo akúkoľvek výhodu alebo podiel v nej alebo podľa nej bez predchádzajúceho písomného súhlasu objednávateľa.
2. Zhotoviteľ nesmie zadať subdodávateľom zhotovenie celého diela.
3. Zhotoviteľ nie je oprávnený práva a povinnosti vyplývajúce z tejto zmluvy previesť na tretiu osobu, bez vopred daného písomného súhlasu objednávateľa (schvaľovanie subdodávateľov vid'. Príloha č. 4 tejto zmluvy). Zhotoviteľovi subdodávatelia nie sú oprávnení práva a povinnosti vyplývajúce z subdodávateľskej zmluvy so zhotoviteľom ako objednávateľom previesť na tretiu osobu, bez vopred daného písomného súhlasu objednávateľa. To isté platí pre subdodávateľov zhotoviteľových subdodávateľov atď. Požiadavka na schválenie subdodávateľa sa predkladá určenému zástupcovi objednávateľa. Za vykonanie diela, časti diela a/alebo akýchkoľvek prác subdodávateľom, má zhotoviteľ zodpovednosť akoby dielo vykonával sám.
4. Objednávateľ neudelí súhlas v zmysle bodu 3. tohto článku, najmä ak nominovaný subdodávateľ bol uchádzačom o zákazku, ktorá je predmetom tejto zmluvy a z akéhokoľvek dôvodu neuspel a/alebo nespĺňa povinnosti vyplývajúce mu zo zákona č. 315/2016 Z. z. o registri partnerov verejného sektora a o zmene a doplnení niektorých zákonov.
5. Objednávateľ ma právo kedykoľvek odvolať jeho súhlas podľa bodu 3. tohto článku v prípade, že práce subdodávateľa nie sú vykonávané v súlade s touto zmluvou a/alebo k spokojnosti objednávateľa.
6. Ak zhotoviteľ v súlade s touto zmluvou zadá časť diela subdodávateľovi je povinný mu za riadne a včas vykonané práce a/alebo službu a/alebo dodanie tovaru v zmysle subdodávateľskej zmluvy zaplatiť. Zhotoviteľ nie je oprávnený viazať platby subdodávateľovi na zaplatenie faktúry objednávateľom zhotoviteľovi (zákaz odkladacej podmienky na platby).
7. **Subdodávateľmi pre toto dielo sú:**
 - **MANÍK, s.r.o., Šalgovická 45, 080 06 Ľubotice, IČO: 36 511 048**
 - Rozsah subdodávky z celkového množstva prác na zákazke: 3 %
 - Predmet subdodávky: elektroinštalácia
 - **HUBER CS spol. s r.o., Cihlářská 643/19, 602 00 Brno, IČO: 15 547 591**
 - Rozsah subdodávky z celkového množstva prác na zákazke: 5 %
 - Predmet subdodávky: strojná montáž

XIII.

Vyššia moc

1. Vyššia moc sa vzájomne stanovuje podľa ustanovení Obchodného zákonníka.

XIV.

Zánik zmluvy

1. Objednávateľ či zhotoviteľ môže odstúpiť od tejto zmluvy z dôvodov stanovených v obchodnom zákonníku najmä ak:
 - bol na majetok druhej zmluvnej strany vyhlásený konkurz, bol zamietnutý návrh na vyhlásenie konkurzu pre nedostatok majetku, alebo ak bol konkurz zrušený z dôvodu, že majetok úpadcu nestačí na úhradu výdavkov a odmenu správcu konkurznej podstaty, alebo bolo konkurzné konanie zastavené pre nedostatok majetku, alebo ak bol konkurz zrušený pre nedostatok majetku, alebo ak po ukončení konkurzného konania nezostane spoločnosti žiaden majetok, alebo dôjde k akémukoľvek činu alebo udalosti, ktorá by mala (podľa platných zákonov) podobný efekt ako ktorýkoľvek z uvedených činov alebo udalostí, alebo
 - druhá zmluvná strana vstúpila do likvidácie.
2. Objednávateľ môže odstúpiť od tejto zmluvy najmä:
 - pokiaľ zhotoviteľ podstatným spôsobom poruší svoje povinnosti v oblasti bezpečnosti práce a ochrany zdravia pri práci, najmä ak takýmto porušením ohrozí život alebo zdravie osôb,

- ak zhotoviteľ opustí dielo, alebo inak jasne prejavuje úmysel nepokračovať v konaní svojich povinností podľa tejto zmluvy,
 - ak zhotoviteľ zadá celé dielo ako subdodávku,
 - ak zhotoviteľ postúpi celú túto zmluvu, alebo jej časť alebo akúkoľvek výhodu alebo podiel v nej alebo podľa nej v rozpore s kom XII. bod 1. tejto zmluvy,
 - ak z dôvodu existencie vyššej moci, ktorá má dosah na dielo, nebude mať záujem naďalej zotrvať v tomto zmluvnom vzťahu,
 - ak bude zhotoviteľ právoplatne odsúdený za niektorý z trestných činov korupcie podľa Trestného zákona a/alebo zákona o trestnej zodpovednosti právnických osôb (ďalej len „korupcia“),
 - bez uvedenia dôvodu s tým, že v takomto prípade za zánik tejto zmluvy vždy zodpovedá výhradne objednávateľ, alebo
 - sa ocitne druhá zmluvná strana v omeškaní so splnením svojho záväzku po dobu dlhšiu než 14 dní.
3. Pre účely tejto zmluvy sa podstatným porušením zmluvy rozumie najmä omeškanie zhotoviteľa s vykonaním diela o viac ako 14 dní, alebo vykonanie diela inej ako dohodnutej akosti, alebo v inej ako dohodnutej kvalite alebo v inej ako dohodnutej cene, alebo v prípade korupcie alebo ak nastanú okolnosti uvedené v bode 1. tohto článku.
 4. Porušenie ktorejkoľvek z klauzúl uvedených v Doložke o partnerstve (vid'. Príloha č. 7 tejto zmluvy) zo strany zhotoviteľa alebo uznanie za vinného zo spáchania trestných činov uvedených v Doložke o partnerstve zhotoviteľom, ktorým je fyzická osoba alebo štatutárny orgán/zástupca, výkonný riaditeľ/akcionár zhotoviteľa priamo zapojený do činností súvisiacich so spoločnosťou VVS, a.s. sa považuje za podstatné porušenie záväzkov vyplývajúcich z tejto zmluvy a oprávňuje objednávateľa k odstúpeniu od tejto zmluvy s okamžitou platnosťou v súlade s § 345 ods. 2. Zákona NR SR číslo 513/2001 Zb. Obchodný zákonník v znení neskorších noviel s nárokom na náhradu akejkoľvek škody spôsobenej objednávateľovi, vrátane náhrady sankcií uložených zo strany verejných orgánov.
 5. Zmluvné strany sa dohodli na písomnej forme odstúpenia od zmluvy a písomnej forme uplatnenia všetkých nárokov voči druhej strane. Odstúpenie od zmluvy musí byť doručené druhej zmluvnej strane. Účinky odstúpenia nastanú v súlade s § 349 odsek 1 zákona číslo 513/1991 Zb. Obchodného zákonníka v znení neskorších predpisov, dnom doručenia odstúpenia od Zmluvy druhej zmluvnej strane.
 6. Rozhodnutím odstúpiť od tejto zmluvy alebo vypovedaním tejto zmluvy objednávateľom sa objednávateľ nevzdáva žiadnych jeho ostatných práv. Ak objednávateľ odstúpi od tejto zmluvy a/alebo ju vypovie nezodpovedá zhotoviteľovi za stratu zisku, stratu inej zákazky alebo za inú nepriamu alebo následnú stratu alebo škodu, ktorá mu môže vzniknúť v súvislosti s odstúpením. Uvedené platí aj pre zánik zmluvy dohodou.
 7. Zmluvné strany sa dohodli, že túto zmluvu je možné vypovedať aj bez udania dôvodu. Výpovedná lehota je 3 mesiace. Výpovedná lehota začína plynúť prvým dňom nasledujúceho mesiaca po doručení výpovede druhej zmluvnej strane.
 8. Zmluvné strany sa dohodli, že zmluvu je možné zrušiť aj vzájomnou dohodou zmluvných strán.
 9. V prípade okolností vylučujúcich zodpovednosť, ak tieto trvajú dlhšie ako 3 mesiace, ktorákoľvek zo Zmluvných strán je oprávnená jednostranne od zmluvy odstúpiť.

XV.

Zástupcovia zmluvných strán

1. Určeným zástupcom objednávateľa pri zhotovovaní diela [REDACTED]
2. Určeným zástupcom zhotoviteľa pri zhotovovaní diela je [REDACTED]
3. Kontaktnou osobou objednávateľa vo veciach zmluvných [REDACTED]
4. Kontaktnou osobou zhotoviteľa vo veciach zmluvných je [REDACTED]
5. Zhotoviteľ sa zaväzuje po dobu zhotovovania diela zaistiť trvalú prítomnosť určeného zástupcu zhotoviteľa na plnení predmetu zmluvy.

6. Určení zástupcovia zmluvných strán pri zhotovovaní diela najmä jednú za zmluvné strany v technických veciach súvisiacich so zhotovovaním diela, podpisujú protokol o odovzdaní a prevzatí diela. Určený zástupca pri zhotovovaní diela tiež vykonáva kontrolu objednávateľa pri zhotovovaní diela, vrátane súvisiacich opatrení a vyjadruje za objednávateľa stanovisko k súpisu prác, ktorý je podkladom k vystaveniu faktúry.
7. Zmena určenia zástupcov zmluvných strán nevyžaduje zmenu zmluvy o dielo. Zmluvná strana o ktorého zástupcu ide, je povinná takúto zmenu bez zbytočného odkladu oznámiť druhej zmluvnej strane.
8. Určením zástupcu objednávateľa nie je dotknuté právo objednávateľa kontrolovať zhotovovanie diela tiež ďalšími osobami, najmä v oblasti technického a autorského dozoru, BOZP, ochrany životného prostredia a požiarnej ochrany.

XVI.

Ochrana informácií

1. Zmluvné strany sa zaväzujú nakladať s akýmkoľvek údajmi, informáciami alebo dokumentmi, ktoré boli druhej zmluvnej strane poskytnuté alebo druhou zmluvnou stranou akýmkoľvek spôsobom získané v súvislosti s plnením predmetu objednávky, ako s informáciami dôverného charakteru a/alebo s informáciami, ktoré sú predmetom obchodného tajomstva (ak spĺňajú náležitosti podľa § 17 Obchodného zákonníka).
2. Zhotoviteľ nie je oprávnený bez predchádzajúceho písomného súhlasu objednávateľa uvádzať objednávateľa ako svojho obchodného partnera a/alebo používať obchodné meno alebo logo objednávateľa pri propagácii seba alebo svojej činnosti alebo vo vyhláseniach pre médiá, a to v akejkoľvek forme.
3. Zmluvné strany sú povinné zaistiť utajenie získaných dôverných informácií spôsobom obvyklým pre utajovanie takýchto informácií, ak nie je výslovne dojednané inak. Táto povinnosť platí bez ohľadu na ukončenie účinnosti tejto zmluvy.
4. Zmluvné strany sú povinné zaistiť utajenie dôverných informácií aj u svojich zamestnancov, zástupcov, ako aj iných spolupracujúcich tretích strán, pokiaľ im takéto informácie boli poskytnuté. V takomto prípade sa poskytnutie dôverných informácií týmto osobám nepovažuje za porušenie tejto zmluvy, pokiaľ je nevyhnutné pre naplnenie účelu tejto zmluvy a došlo k nemu len v nevyhnutnom rozsahu.
5. Právo užívať, poskytovať a sprístupniť dôverné informácie majú obe strany len v rozsahu a za podmienok nevyhnutných pre riadne plnenie práv a povinností vyplývajúcich z tejto zmluvy.
6. Zmluvná strana, ktorá poruší povinnosti vyplývajúce z tohto článku ohľadne ochrany dôverných informácií je povinná nahradiť druhej zmluvnej strane vzniknutú škodu.
7. Všetky informácie, ktoré neboli už niektorou zo zmluvných strán zverejnené, alebo nie sú všeobecne známe, sa považujú za dôverné. Za dôverné informácie sa nepovažujú informácie, ktoré sa stali verejne známymi, pokiaľ sa tak nestalo porušením povinnosti ich ochrany, ďalej informácie, ktoré sú sprístupnené podľa zákona č. 211/2000 Z. z. o slobodnom prístupe k informáciám, alebo ktoré je zhotoviteľ/kupujúci podľa tohto zákona povinný sprístupniť.

XVII.

Doručovanie

1. Adresou pre doručovanie písomností je adresa uvedená v zmluve alebo adresa, ktorú zmluvná strana po uzavretí zmluvy ako takúto písomne oznámi druhej zmluvnej strane.
2. Ak to nie je v rozpore s právnymi predpismi, tak prejav vôle odosielateľa je voči adresátovi riadne uplatnený aj okamihom, kedy adresát prijatie prejavu vôle odmietne alebo doručení inak úmyselne zmarí (znemožní), či kedy sa zásielka bude vrátená odosielateľovi ako nedoručená.

XVIII.

Zmena zmluvy

1. Zmeniť dielo (t.j. zmeniť formu, kvalitu či rozsah diela, inými podkladmi predloženými pri uzavieraní zmluvy) či inak zmeniť či zrušiť zmluvu môžu strany výhradne prostredníctvom osôb oprávnených k uzavretiu tejto zmluvy. Kontaktné osoby vo veciach zmluvných ani určení zástupcovia pri zhotovovaní diela nie sú oprávnení za zmluvné strany meniť či rušiť túto zmluvu, môžu len pripravovať jej zmeny. Drobné zmeny a upresnenia diela, ktoré nemajú vplyv na cenu, lehotu plnenia ani vlastnosti diela, však môžu byť rozhodnuté a potvrdené určeným zástupcom objednávateľa pri zhotovovaní diela. Zhotoviteľ je povinný tieto drobné zmeny uvedené v montážnom denníku vykonať bez zbytočného odkladu.
2. Pri požiadavke na zmenu zmluvy sa dotýčný navrhovateľ zaväzuje predložiť druhej strane príslušnú písomnú zmenovú požiadavku. Strana, ktorej bola požiadavka určená je povinná v lehote 5 pracovných dní sa k nej vyjadriť.
3. Do doby uzavretia príslušnej zmeny zmluvy formou dodatku nie je ani jedna strana povinná plniť zmluvu v zmenenom rozsahu ani oprávnená od druhej strany takéto plnenie vyžadovať. Ak strany neuzavrú zmenu zmluvy do 5 pracovných dní od predloženia ponuky, obe zmluvné strany pokračujú v plnení zmluvy v pôvodnom, nezmenenom rozsahu. Ak vyžaduje dohodnutá zmena diela povolenie zo strany príslušného orgánu, nastáva účinnosť takejto zmluvy najskôr dňom nadobudnutia právoplatnosti takéhoto povolenia.

XIX.

Záverečné ustanovenia

1. Pre účely tejto zmluvy:
 - dňom sa rozumie kalendárny deň, ak nie je ustanovené inak,
 - odkaz na akýkoľvek právny predpis znamená odkaz na taký právny predpis v znení neskorších predpisov, ak nie je stanovené inak,
 - odkaz na článok, odstavec, písmeno alebo prílohu znamená odkaz na článok, odstavec, písmeno alebo prílohu tejto zmluvy, ak nie je ustanovené inak,
 - názvy jednotlivých článkov a príloh sú uvedené len z dôvodu lepšej prehľadnosti a neovplyvňujú interpretáciu tejto zmluvy,
 - výrazy v jednotnom čísle môžu byť podľa okolností interpretované aj ako výrazy v množnom čísle,
 - v prípade rozporu má prednosť vyjadrenie slovami pred číslami,
 - náklady znamenajú všetky odôvodnené vynaložené výdavky (alebo ktoré majú byť vynaložené) či už na mieste vykonávania diela alebo mimo neho, vrátane réžie a podobných poplatkov, avšak nezahrňujúce zisk.
2. Ak je alebo sa stane niektoré ustanovenie tejto zmluvy neplatné alebo neúčinné, nedotýka sa to ostatných ustanovení tejto zmluvy, ktoré zostávajú platné a účinné. Zmluvné strany sa v tomto prípade zaväzujú dohodou nahradiť ustanovenia neplatné alebo neúčinné ustanoveniami platnými a účinnými, ktoré najlepšie zodpovedajú pôvodne zamýšľanému účelu ustanovenia neplatného alebo neúčinného. Do tej doby platí úprava príslušných právnych predpisov.
3. Túto zmluvu možno zmeniť alebo zrušiť len písomne, ak nevyplýva z jej ustanovení niečo iné. Meniť, dopĺňať alebo rušiť text tejto zmluvy je možné len formou písomných dodatkov, ktoré budú platné, ak budú riadne potvrdené a podpísané oprávnenými zástupcami oboch zmluvných strán. Pokiaľ sa zmena tejto zmluvy týka ceny diela alebo termínu ukončenia diela, je zhotoviteľ povinný bezodkladne po zistení rozhodných okolností (najneskôr však 2 týždne pred termínom dohodnutým pre ukončenie diela v zmysle článku III. bod 1. tejto zmluvy) postupovať v zmysle článku VIII. bod 10. tejto zmluvy.
4. Zhotoviteľ sa zaväzuje, že všetky technické, cenové, odborné informácie a iné skutočnosti, o ktorých sa počas zhotovovania diela dozvie, sú predmetom obchodného tajomstva a nebudú poskytnuté tretej osobe bez písomného súhlasu objednávateľa.

5. Zmluvné strany sa dohodli, že práva a povinnosti z tejto zmluvy prechádzajú na právnych nástupcov Zmluvných strán. Riadne zabezpečenie takéhoto prechodu je povinnosťou dotknutej zmluvnej strany.
6. Zhotoviteľ sa zaväzuje dodržiavať zákon č. 79/2015 Z. z. o odpadoch a o zmene a doplnení niektorých zákonov vrátane jeho ust. § 52 a 57 a ust. § 73 až 75 v prípade ak mu predmet zákazky podlieha. Ak z vyššie uvedeného zákona, prípadne z iného právneho predpisu, vyplýva pre zhotoviteľa povinnosť byť registrovaný v príslušnom registri (ktorý sa na neho vzťahuje) je povinný byť po celú dobu trvania tejto zmluvy v tomto registri registrovaný/zapísaný. Porušenie tejto povinnosti sa považuje za podstatné porušenie zmluvy s právom objednávateľa od tejto zmluvy odstúpiť. Tým nie je dotknuté právo regresu objednávateľa na náhradu škody voči zhotoviteľovi, ak by mu za porušenie vyššie uvedenej povinnosti vznikla škoda/ujma (pokuta, ...).
7. Zhotoviteľ sa zaväzuje, že počas zhotovovania diela nebudú jeho zamestnanci a zamestnanci subdodávateľov pod vplyvom alkoholu, omamných látok alebo psychotropných látok a nebudú prinášať ani požívať alkoholické nápoje na mieste vykonávania diela. Porušenie tejto povinnosti je podstatným porušením tejto zmluvy, pričom objednávateľ je oprávnený od zmluvy odstúpiť.
8. Zamestnanci zhotoviteľa alebo jeho subdodávateľov, ktorí sa správajú neprístojne alebo v rozpore s predpismi BOZP, na požiadanie objednávateľa musia opustiť miesto vykonávania diela. Na účely tejto zmluvy sa pod pojmom „neprístojne“ rozumie - špinenie v priestoroch vykonávania diela, požívanie alkoholických nápojov alebo omamných látok a pod. Zhotoviteľ zabezpečí zámenu takýchto zamestnancov na svoje náklady a zhotoviteľ nemá nárok takéto náklady vyúčtovať objednávateľovi. Ak zhotoviteľ nezabezpečí zámenu zamestnancov a/alebo nezabezpečí konanie zamestnancov podľa predpisov BOZP, má objednávateľ, resp. ním poverený zamestnanec právo zastaviť práce na mieste vykonávania diela. Za každý deň zastavenia prác vykonávania diela z vyššie uvedených dôvodov má objednávateľ právo zhotoviteľovi účtovať zmluvnú pokutu v sume 200,- EUR. Týmto nie je dotknuté právo na náhradu škody.
9. Objednávateľ je rovnako oprávnený počas zhotovovania diela na mieste vykonávania diela vykonávať dychové skúšky zamestnancov zhotoviteľa a/alebo jeho subdodávateľov na požitie alkoholických nápojov, omamných látok alebo psychotropných látok. Ak sa zamestnanec zhotoviteľa a/alebo jeho subdodávateľ odmietne dychovej skúške podrobiť, je to závažné porušenie tejto zmluvy zo strany zhotoviteľa a objednávateľ je oprávnený od zmluvy odstúpiť.
10. Zhotoviteľ je povinný v plnom rozsahu dodržiavať zákon č. 82/2005 Z. z. o nelegálnej práci a nelegálnom zamestnávaní a o zmene a doplnení niektorých zákonov (ďalej len „zákon o nelegálnej práci a nelegálnom zamestnávaní“). Zhotoviteľ zároveň vyhlasuje, že neporušuje a počas trvania tejto zmluvy nebude porušovať zákaz nelegálneho zamestnávania v zmysle zákona o nelegálnom zamestnávaní.
11. Zhotoviteľ sa zaväzuje kedykoľvek počas vykonávania diela na žiadosť objednávateľa poskytnúť mu doklady a osobné údaje fyzických osôb, prostredníctvom ktorých dodáva prácu alebo poskytuje službu podľa tejto zmluvy, v rozsahu nevyhnutnom na kontrolu dodržiavania zákazu nelegálnej práce a nelegálneho zamestnávania.
12. V prípade uloženia pokuty objednávateľovi kontrolným orgánom podľa § 7b ods. 7 zákona o nelegálnej práci a nelegálnom zamestnávaní za porušenie zákazu prijať prácu alebo službu podľa § 7b ods. 5 zákona o nelegálnej práci a nelegálnom zamestnávaní je zhotoviteľ povinný pokutu v plnej výške uhradiť objednávateľovi, na základe výzvy objednávateľa na jej úhradu, najneskôr do 5 dní od právoplatnosti rozhodnutia o uložení pokuty. Uhradením pokuty nie je dotknutý nárok objednávateľa na náhradu prípadnej škody. Objednávateľ je povinný bezodkladne zhotoviteľa informovať o konaní vedenom kontrolným orgánom, ktorého výsledkom môže byť uloženie pokuty.
13. Zmluvné strany sa dohodli, že objednávateľ je oprávnený jednostranne započítať si svoju pohľadávku voči zhotoviteľovi titulom uhradenia pokuty uloženej právoplatným rozhodnutím podľa § 7b ods. 7 zákona o nelegálnej práci a nelegálnom zamestnávaní voči pohľadávke

zhotoviteľa, ktorú je objednávateľ povinný vyplatiť zhotoviteľovi. Toto ustanovenie má prednosť pred ustanoveniami zmluvy, ktoré mu odporujú.

14. Zhotoviteľ vyhlasuje, že ku dňu podpisu tejto zmluvy neexistujú dôvody, na základe ktorých by sa Objednávateľ mal stať ručiteľom za daň podľa § 69 ods. 14 v nadväznosti na § 69b zákona č. 222/2004 Z. z. o DPH.
15. Zhotoviteľ je povinný zabezpečiť, aby zamestnanci zhotoviteľa a zamestnanci zhotoviteľových subdodávateľov mali na ošatení viditeľné označenie svojho zamestnávateľa. Pod označením sa pre účely tohto ustanovenia rozumie názov spoločnosti a/alebo logo spoločnosti.
16. Zhotoviteľ je povinný v plnom rozsahu dodržiavať zákon č. 315/2016 Z. z. o registri partnerov verejného sektora a o zmene a doplnení niektorých zákonov a súvisiace zákony (ďalej len „zákon o RPVS“). V prípade porušenia povinnosti zhotoviteľa byť zapísaný v registri v súlade s § 4 ods. 1 zákona o RPVS má objednávateľ právo od tejto zmluvy odstúpiť.
17. V prípade uloženia pokuty objednávateľovi v zmysle zákona o RPVS za porušenie povinnosti zavinením zhotoviteľa je zhotoviteľ povinný pokutu v plnej výške uhradiť objednávateľovi, na základe výzvy objednávateľa na jej úhradu, najneskôr do 5 dní od právoplatnosti rozhodnutia o uložení pokuty. Uhradením pokuty nie je dotknutý nárok objednávateľa na náhradu prípadnej škody. Objednávateľ je povinný bezodkladne zhotoviteľa informovať o konaní vedenom kontrolným orgánom, ktorého výsledkom môže byť uloženie pokuty. Zmluvné strany sa dohodli, že objednávateľ je oprávnený jednostranne započítať si svoju pohľadávku voči zhotoviteľovi titulom uhradenia pokuty v zmysle vyššie uvedeného.
18. Zhotoviteľ prehlasuje, že sa oboznámil a berie na vedomie v celom rozsahu Protikorupčnú politiku objednávateľa, ktorá je plne v súlade s medzinárodnou normou ISO 37001:2016 o Systémoch manažérstva proti korupcii a je verejne prístupná na jeho webovej stránke (<https://www.vodarne.eu/index.php?id=protikorupna-politika>).
19. Zhotoviteľ prehlasuje, že preukázateľným spôsobom bude informovať/informoval subdodávateľa v ktoromkoľvek rade o dokument protikorupčnej politiky (ďalej ako „PKP“) objednávateľa v súlade s ISO 37001:2016 uvedenom na webovom sídle VVS, a.s. (<https://www.vodarne.eu/index.php?id=protikorupna-politika>). Splnenie tejto povinnosti zhotoviteľ preukazuje písomným potvrdeným Prehlásením o subdodávateľoch, ktoré je nedielnou súčasťou žiadosti o schválenie príslušného subdodávateľa (Príloha č. 5). Uvedeným nie je dotknuté právo objednávateľa informovať (kedykoľvek) zhotoviteľovho subdodávateľa, v ktoromkoľvek rade o PKP v súlade s ISO 37001:2016. Zhotoviteľov subdodávateľ v ktoromkoľvek rade túto skutočnosť písomne potvrdí objednávateľovi podpisom „Čestného vyhlásenia pre účely preukázania splnenia podmienky oboznámenia sa s dokumentom: „Protikorupčná politika spoločnosti VVS, a.s.“ (Príloha č. 6).
20. Zmluvné strany sa dohodli, že akékoľvek pohľadávky, ktoré vzniknú na základe tejto zmluvy jednej strane zmluvy /veriteľovi/ voči druhej strane zmluvy /dlžníkovi/, nebudú postupovať iným osobám /zákaz postúpenia pohľadávky/ bez predchádzajúceho písomného súhlasu dlžníka.
21. Zmluvné strany sa dohodli, že zhotoviteľ nie je oprávnený jednostranne započítať akúkoľvek svoju pohľadávku voči pohľadávkam objednávateľa.
22. Zmluvné strany sa vzájomne zaväzujú dodržiavať zákon č. 69/2018 Z. z. o kybernetickej bezpečnosti a o zmene a doplnení niektorých zákonov v prípade, ak mu predmet zákazky podlieha.
23. Zmluvné strany vyhlasujú, že pre účely prípravy a plnenia tejto zmluvy spracúvajú osobné údaje fyzických osôb v súlade s Nariadením Európskeho parlamentu a Rady (EU) č. 2016/679 o ochrane fyzických osôb pri spracovaní osobných údajov o voľnom pohybe takýchto údajov, ktorým sa zrušuje smernica 95/46/ES (Všeobecné nariadenie o ochrane údajov) a v súlade so Zákonom č. 18/2018 Z. z. o ochrane osobných údajov a o zmene a doplnení niektorých zákonov a dodržiavajú ho v celom rozsahu.
24. Zhotoviteľ je povinný dodržiavať zákon č. 663/2007 Z. z. o minimálnej mzde a o zmene a doplnení niektorých zákonov. Zhotoviteľ zároveň vyhlasuje, že neporušuje a počas trvania tejto zmluvy nebude porušovať sadzby minimálnych mzdových nárokov pre stupne náročnosti

pracovných miest vypočítané z minimálnej mzdy prostredníctvom koeficientov minimálnej mzdy v zmysle príslušných právnych predpisov.

25. Zhotoviteľ podpisom tejto zmluvy vyhlasuje, že zmluvné podmienky podľa tejto zmluvy nie sú v hrubom nepomere k právam a povinnostiam vyplývajúcim z tohto záväzkového vzťahu pre zhotoviteľa, nie sú v rozpore so zásadou poctivého obchodného styku a takéto zmluvné dojednania odôvodňuje povaha predmetu zmluvy a existuje pre ne spravodlivý dôvod.
26. Všetky doklady a dokumenty odovzdávané zhotoviteľom objednávateľovi sa predkladajú v štátnom jazyku. Ak je doklad alebo dokument vyhotovený v cudzom jazyku, predkladá sa spolu s jeho úradným prekladom do štátneho jazyka; to neplatí pre doklady a dokumenty vyhotovené v českom jazyku. Ak sa zistí rozdiel v ich obsahu, rozhodujúci je úradný preklad do štátneho jazyka.
27. Táto zmluva sa spravuje a vykladá podľa zákonov Slovenskej republiky. Akékoľvek spory budú riešené predovšetkým vzájomnou dohodou zmluvných strán. V prípade, že k takejto dohode nedôjde, je ktorákoľvek zmluvná strana oprávnená podať návrh na začatie konania na príslušný súd Slovenskej republiky.
28. Pre vzťahy medzi objednávateľom a zhotoviteľom platia prioritne dojednania v tejto zmluve. Na ostatné veci platia ustanovenia Obchodného zákonníka.
29. Zmluva je vyhotovená v troch vyhotoveniach, z ktorých zhotoviteľ obdrží jedno vyhotovenie a objednávateľ dve vyhotovenia.
30. Táto zmluva je v zmysle § 5a zákona č. 211/2000 Z. z. o slobodnom prístupe k informáciám a o zmene a doplnení niektorých zákonov v znení neskorších predpisov povinne zverejňovanou zmluvou. Táto zmluva nadobúda platnosť dňom podpisu oprávnených zástupcov zmluvných strán a účinnosť dňom nasledujúcim po dni zverejnenia.
31. Zánikom tejto zmluvy nezaniká účinnosť tých ustanovení, ktoré majú sankčný charakter pre prípad porušenia povinností vyplývajúcich z tejto zmluvy pre zhotoviteľa a tých ustanovení, ktoré vzhľadom na svoju povahu majú trvať aj po ukončení tejto zmluvy.

V Košiciach, dňa **27. 05. 2022**

Objednávateľ

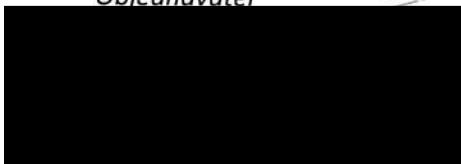

Ing. Tibor Jačman
člen predstavenstva



Ing. Gabriel Fedák, PhD.
člen predstavenstva

**Východoslovenská
vodárenská spoločnosť, a.s.**
Komenského 50, 042 48 Košice
IČO: 36570460, IČ DPH: SK2020063518
- 40 -

Zhotoviteľ

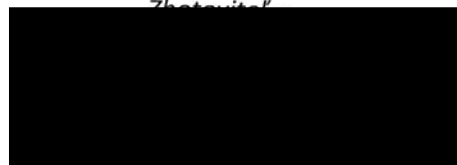

Ing. Marián Hatala
konateľ



AB Project, s.r.o.
Blatnica 490, Blatnica 038 15, Slovensko
IČO: 43 841 830, IČ DPH: SK2022490173

1. Východiskové podklady a informácie

Ponuka je vypracovaná na základe:

- výzvy č.42/2022 zverejnenej prostredníctvom systému JOSEPHINE,
- obhliadky miesta realizácie na ČOV Lipany.

2. Popis predmetu ponuky

Na základe východiskových podkladov a informácií Vám pre ČOV Lipany ponúkame dodávku a inštaláciu schodikových hrablic **HUBER Step Screen®** s príslušenstvom v nasledujúcom rozsahu:

A/ Dodávateľská časť – DDP Lipany podľa INCOTERMS 2010

A1/ Jemné strojne stierané schodikové hrablice HUBER Step Screen® SSF-HF 2500x326/3 53° s parametrami:

- | | |
|--------------------------------|---|
| - šírka žľabu | 610 - 620 mm |
| - hĺbka žľabu v mieste hrablic | 1250 mm |
| - šírka filtračnej štrbiny | 3 mm |
| - prepad zhrabkov | do násypky závitkového lisu WAP1 |
| - prietok | 25 l/s pri maximálnej hladine Ho = 235 mm
a zanesení filtračnej plochy hrablic b = 35% |
| - pohon | 0,75 kW; 3 x 400V, 50Hz |
| - materiálové vyhotovenie | nehrdzavejúca oceľ 1.4307 |
| - povrchová úprava | morenie a pasivácia |

Špecifické vlastnosti hrablic HUBER Step Screen® SSF-HF :

- Pevné a pohyblivé lamely tvoriace filtračnú plochu hrablic sú vyhotovené z nehrdzavejúcej ocele 1.4307 (nie plast), čím je zabezpečená vysoká mechanická odolnosť.
- Pevné a pohyblivé lamely tvoriace filtračnú plochu hrablic majú schodikový tvar, pričom na schodikoch sa vytvára koberec zhrabkov, ktorý umožní zachytiť aj menšie častice ako je šírka štrbiny medzi lamelami, čím sa zvyšuje účinnosť separácie zhrabkov z odpadovej vody.
- Pohyblivé lamely vykonávajú voči pevným lamelám elipsovité pohyby, čím dochádza k samočisteniu filtračnej plochy hrablic bez potreby dočisťovania filtračnej plochy pomocou rotačných kief.
- Voda prechádza 1x cez filtračnú plochu hrablic, čo znižuje hydraulické straty na hrabliciach, k čomu prispieva aj konštrukčné riešenie filtračnej plochy hrablic a ich sklon.
- Hrablice je možné vyklopiť zo žľabu do servisnej polohy, čo zjednodušuje údržbu hrablic.
- Hrablice sú vybavené elektromechanickým systémom ochrany proti preťaženiu, ktorý eliminuje možnosť deformácie pohyblivých lamiel pri klesaní zväzku pohyblivých lamiel.

A2/ Závitkový lis HUBER WAP1 s parametrami:

- | | |
|-----------------|-----------------------|
| - kapacita | 1 m ³ /hod |
| - dĺžka násypky | 600 mm |
| - výtlak z lisu | DN 150 |
| - pohon | 1,1kW; 400V, 50 Hz |

- redukcia hmotnosti zhrabkov	70%
- redukcia objemu zhrabkov	70%
- garantovaná sušina vo vylisovaných zhrabkoch	40%
- násypka	áno
- výtláčne potrubie	áno
- preplach lisovacej zóny	automatický
- preplach spodnej vane	automatický
- prívod pracej vody	3/4", 4-5 bar
- materiálové vyhotovenie	nehrdzavejúca oceľ 1.4307
- povrchová úprava	morenie a pasivácia
- materiál koncových závitov	HARDOX s tvrdosťou min.65 HRC
- materiál vodiacich profilov lisovacej zóny	HARDOX s tvrdosťou min.48 HRC

Špecifické vlastnosti lisu HUBER WAP1:

- Medzi násypkou lisu a výtláčnym potrubím je samostatná lisovacia zóna.
- Za násypkou lisu sa nachádza lisovacia zóna zhrabkov, kde sú použité závitky s povrchom z tvrdokovu HARDOX s tvrdosťou min.65 HRC a vodiace profily z tvrdokovu HARDOX s tvrdosťou min. 48 HRC, čím sa výrazne predlžuje životnosť.
- Závitky v lisovacej zóne majú zmenšené stúpanie, čím dochádza k intenzívnemu lisovaniu nezávisle od protitlaku vo výtláčnom potrubí.

A3/ Rozvádzač s riadiacou automatikou pre 1 ks hrablice SSF-HF a 1 ks závitkový lis WAP1

- Ovládanie automatické na základe hladiny a času, ručné pomocou prepínačov na prednom paneli rozvádzača,
- Signalizácia motohodiny, chod, poruchová stavy a chybové hlásenia
- Ovládací panel umožňuje obsluhu meniť riadiace parametre.
- Ďalšie funkcie:
 - Prenos signálov na vyšší RS
 - Automatický reverz chodu závitovky pri jej zaseknutí.
 - Ochrana lisu pred poškodením prostredníctvom prúdového relé.
 - Ručné ovládanie mimo riadiaci automat.
 - Zvuková a svetelná signalizácia v prípade poruchy.

B/ Realizačná časť

- B1/ Spracovanie realizačnej projektovej dokumentácie elektročasti a strojno technologickej časti (ďalej len RPD).
- B2/ Demontáž pôvodných hrablic a rozvádzača.
- B3/ Strojná a elektro inštalácia hrablic, lisu na zhrabky vrátane prívodu preplachovej vody, rozvádzača s riadiacou automatikou.
- B4/ Oživenie, funkčné skúšky, revízie, zaškolenie obsluhy, odovzdanie sprievodnej dokumentácie ku technologickým zariadeniam, odovzdanie projektovej dokumentácie skutkového stavu.

3. Cenová špecifikácia

A1/ Dodávka 1ks jemných strojne stieraných schodíkových hrablic HUBER Step Screen® SSF-HF 2500x326/3 53°	24 730	,-EUR
A2/ Dodávka 1ks závitovkový lis HUBER WAP1	14 170	,-EUR
A3/ Dodávka 1ks rozvádzač s riadiacou automatikou	2 870	,-EUR
B/ Realizačná časť	8 130	,-EUR
SPOLU	49 900	,-EUR

Uvedené ceny sú bez DPH.

4. Platobné podmienky

V zmysle návrhu zmluvy o dielo, ktorá tvorí prílohu súťažných podmienok.

5. Termín realizácie

Dohodou zmluvných strán.

6. Záruky

V zmysle návrhu zmluvy o dielo, ktorá tvorí prílohu súťažných podmienok.

7. Prílohy

- Príloha č.1 - technická špecifikácia hrablic SSF-HF 2500x326/3 53°.
- Príloha č.2 - technická špecifikácia lisu WAP1.
- Príloha č.3 - rozmerový výkres hrablic SSF-HF 2500x326/3 53° č.010_000387
- Príloha č.4 - rozmerový výkres lisu WAP1 č. 51276286

V prípade záujmu Vám ochotne poskytneme podrobnejšie informácie.
S pozdravom

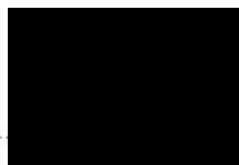

konateľ

ŠPECIFIKÁCIA DODÁVKY PRE PROJEKT ČOV Lipany

Krokové hrablice HUBER STEP SCREEN® SSF HF – výklopné vyhotovenie

1. Popis funkcie

Princíp krokových hrabíc typu Step Screen je v striedavom umiestnení pohyblivých a pevných lamiel schodíkového tvaru, ktoré tvoria filtračnú plochu hrabíc. Pohyblivé lamely sa voči pevným lamelám pohybujú, čím vzniká samočistiaci efekt bez potreby dočistovania filtračnej plochy hrabíc pomocou rotačnej kefy alebo oplachovej vody.

Pevné latky sú zachytávané na schodíkoch filtračnej plochy hrabíc, čím vzniká „koberec“ zhrabkov, ktorý umožňuje zachytiť aj menšie častice ako je šírka štrbiny medzi lamelami.

Po dosiahnutí zapínacej hladiny odpadovej vody pred hrabícami sa hrablice uvedú do chodu a zhrabky sú postupne po schodíkoch vynášané až na úroveň prepádovej hrany hrabíc.

Hrablice sa vypnú po poklese hladiny pred hrabícami a po dosiahnutí nastaveného počtu krokov.

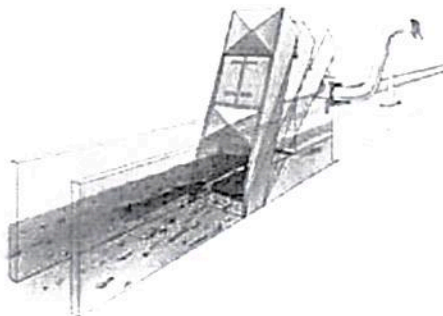

2. Popis stroja

Stacionárna časť:

- Pevný rám s priečnikmi
- Pevné oceľové lamely
- Spodná doska
- Podpery
- Prírubové ložiská
- Motorprevodovka

Tieto komponenty tvoria základný korpus stroja, ktorý môže byť na príane doplnený ďalšími prvkami (napr. prívod preplachovej vody do spodného podstavca hrabíc)

Pohyblivá časť:

- Pohyblivý rám s priečnikmi pre uchytenie pohyblivých lamiel
- Pohonný mechanizmus
- Hriadeľ pohonu
- Pohyblivé oceľové lamely

Všetky kovové súčiastky zariadenia sú vyrobené z nehrdzavejúcej ocele triedy 1.4307 s povrchovou úpravou morením a pasiváciou.

Firma HUBER CS spol. s r. o. si vyhradzuje právo na prípadné technické zmeny

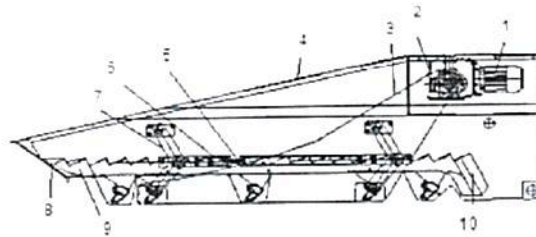

- | | |
|--------------------------------|--------------------------------|
| 1. Motor s prevodkovou | 6. Tiahlo pohonného mechanizmu |
| 2. Excenter | 7. Ramená pohonného mechanizmu |
| 3. Bočná lišta | 8. Pevné oceľové lamely |
| 4. Pevný rám | 9. Pohyblivé oceľové lamely |
| 5. Nastavovacia skrutka tiahla | 10. Vymedzovacie dištancie |

3. Rozsah dodávky

3.1 Zariadenie STEP SCREEN® podľa popisu v bodoch 1. a 2.
Typová veľkosť SSF HF 2500x326/3 53*

Parametre a rozmery:

Maximálny prietok	Q _{max} = 25 l/s
- pri znečistení odpadovej vody	NL = 350 mg/l
- pri hladine pred hrablami	h _a = 235 mm
Hĺbka žlabu	H = 1 250 mm
Šírka žlabu	C = 620 mm
Max. hladina pred hrablami	W = 1 200 mm
Filtračná medzera	e = 3 mm
Výkon motoru	P = 0,75 kW
Prepad zhrabkov	H1 = 1678 mm
Hmotnosť	m = 725 kg

Ďalšie časti dodávky:

3.1 Výklopné podpery	áno
3.2 Spojovací a kotviaci materiál	áno
3.3 Kryty hrabíc	áno
3.4 Elektromechanický systém ochrany proti preťaženiu	áno

SPECIFIKACE DODÁVKY PRO PROJEKT ČOV Lipany

Propírací lis na shrabky WAP® se samostatnou lisovací zónou

1. Popis funkce

Propírací lis je konstruován tak, že během jednoho pracovního postupu dochází k vyplavení rozpuštěných organických součástí (fekálií) ze shrabek, následně jsou shrabky odvodněny, slisovány a transportovány. Shrabky padají do lisu z výsypu česli nebo dopravníku násypkou do lisu. Při určitém množství shrabek se rozběhne prací a lisovací šnek a dopravuje shrabky do uzavřeného tubusu. Současně se spustí prací cyklus, tzn. časově odstupňovaná dodávka prací vody do násypky a do tubusu. Šnek je možno pro optimalizaci praní provozovat systémem impuls/pauza. Díky tvaru šneku dochází k zvětšení povrchu částic (fekálií) ve shrabkách, čímž se docílí optimální stupeň vyprání. Prací voda odtéká spolu s vyplavenými částicemi sítím v tubusu a je odváděna zpět do přítoku na čistírnu. Proprané shrabky jsou pak odvodněny, slisovány a konickým výtláčným potrubím dopraveny do kontejneru.

Za násypkou lisu se nachází lisovací zóna shrabek, kde jsou použity závitové a vodící profily, z tvrdokovu s tvrdostí min. 750HBW, čímž se výrazně zvyšuje životnost. Závitové v lisovací zóně mají zmenšené stoupání, čímž dochází k intenzivnímu lisování nezávisle na protlakem ve výtláčném potrubí.

Spotřeba prací vody závisí na typové velikosti lisu, na individuálním nastavení a požadovaném stupni proprání shrabek.

2. Popis stroje

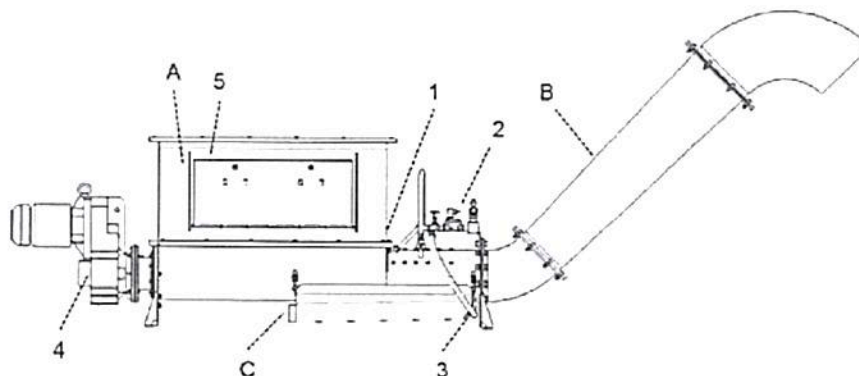

- A Násypka shrabek (nevypřané shrabky)
 B Divergentní výtláčná roura shrabek (vyprané a slisované shrabky)
 C Odtok prací a vylišované vody
 1 Na přání: Proplach násypky shrabek
 2 Proplachování lisovací komory shrabek
 3 Na přání: Automatické proplachování vany
 4 Na přání: Proplach lisovacího šneku
 5 Na přání: Hladinová sonda pro detekci úrovně shrabek v násypce

Nepohyblivé části stroje a jejich funkce:

Těleso stroje :

Tubus je nepohyblivá část, provedená s odpovídající pevností.

- Dopravní lišty uvnitř zamezují rotačnímu pohybu shrabek, dopadajících přes násypku do lisu.
- Čelní plech tvoří spodní část násypky. Zde je osazeno spodní ložisko, sestávající z ložiskového pouzdra a těsnících kroužků s dvojitým bitem.
- Lisovací zóna, kde dochází k odvodnění shrabek, je na straně výstupu před výtláčným potrubím shrabek. Spodní část násypky je v tomto prostoru děrovaná pro umožnění odtoku vody, obsažené ve shrabkách, jakož i prací vody z praní shrabek.
- Ve spodní části je záchytná vana prací vody, vybavená příívodem prací vody a odtokem
- Výsyp shrabek probíhá přes výtláčné potrubí, připojené příívodou na straně výstupu.

Firma HUBER CS spol. s r.o. si vyhrazuje právo na případné technické změny

SPECIFIKACE DODÁVKY



WASTE WATER Solutions

Motor s převodovkou:

Je připojen přírubou přímo na výtlačný tubus. Přenos točivého momentu na čep hřídele šneku je zalicovaným perem. Motor plní také funkci axiálního a na straně pohonu radiálního ložiska hřídele šneku.

Součásti rotující části stroje a jejich funkce:

Hřídel šneku:

- Přenáší točivý moment na šnek.lisu
- Čepy hřídele jsou nahore a dole opatřeny spojem se zalicovaným perem.
- Na straně výstupu je čep hřídele chráněn proti opotřebení nerezovou objímkou.
- Axiální uložení hřídele šneku zajišťuje naklápečí válečkové ložisko.
- Spirály šneku mají různé provedení a stoupání, končí v prostoru výstupu šrabků.

Všechny kovové součásti zařízení jsou vyrobeny z nerezové oceli třídy 1.4307 s povrchovou úpravou mořením a pasivací. Hrana šnekovnice je opatřena navařenou vrstvou tvrdokovu (HRC 65). Vodicí profily v lisovací zóně jsou z tvrdokovu (HRC 48).

Pro připojovací vody je zapotřebí provozní tlak 4 - 5 bar.

Kvalita vody:

Jako prací voda může být použita užitková voda, předčistěná na sítech nebo přefiltrovaná, bez obsahu částic větších než 200 µm. Má mít pokud možno malý obsah chloridů a oxidu železitého, hodnotu pH větší než 6,5. Při nedodržení těchto zásad se mohou otvory magnetických ventilů zanášet, čímž se omezuje průtok, popřípadě ventily přestanou uzavírat.

Spotřeba vody:

Spotřeba vody se řídí podle individuálního nastavení a požadovaného stupně praní.

Přívod v prostoru podpěrných noh má vycházet z nejbližší zdi nebo z podlahy a musí být uzavíratelný. Kromě toho je nutný samostatný přívod vody na čištění, ukládání min. světlosti ¼". Při odpadních vodách s vysokým obsahem tuků je třeba, aby byl k dispozici přívod teplé vody nebo vysokotlaký parní čistěč.

Připojení od místa napojení je třeba provést z kvalitní gumotextilní hadice nebo potrubím.

Při použití vodovodní vody je třeba podle EN 1717 osadit armaturu pro zamezení zpětnému průtoku a tím vniknutí odpadní vody do vodovodní sítě pitné vody.

Při použití magnetických ventilů je třeba dát přednost gumotextilním hadicím, které díky své elasticitě minimalizují tlakové rázy při zavírání ventilů.

3. Rozsah dodávky:

3.1 Zařízení WAP® podle popisu v bodech 1. a 2 Typová velikost 1

Parametry:

Maximální zpracovávané množství šrabků Q_{max}	=	1 m ³ /h
Délka násypky tělesa lisu	=	600 mm
Výtlač z lisu	=	DN 150
Dosažitelná redukce váhy a objemu šrabků	=	70 %
Garantovaná sušina vyfukovaných šrabků	DS	= 40 %
Příkon motoru	P	= 1,1 kW

Rozměry viz příložený rozměrový náčrtek.

Firma HUBER CS spol. s r.o. si vyhrazuje právo na případné technické změny

Další součásti dodávky:

3.1	Násypka shrábků do lisu z česli	ano
3.2	Výtlačná roura shrábků z lisu	ano
3.3	Automatický proplach lišovací zóny	ano
3.4	Automatický proplach odtokové vany filtrátu	ano
3.5	Rozvod prací vody včetně žks EM ventilů	ano
3.6	Rozvaděč s řídicí automatikou včetně	ano
	- automatického reverzu chodu šneku při jeho zaseknutí	
	- proudového relé, které chrání lis před poškozením	
	- přenosu signálů na vyšší řídicí systém	
	- operačního panelu s vizualizací provozních a poruchových stavů s možností změny vybraných řídicích parametrů	
	ručního ovládání mimo řídicí automat	

Firma HUBER CS spol. s r.o. si vyhrazuje právo na případné technické změny



Komenského 50, 042 48 Košice
Call centrum: 055/795 27 77
E-mail: zakaznik@vodarne.eu
www.vodarne.eu

ČSOB, a.s. IBAN: SK95 7500 0000 0000 2552 6893 SWIFT:CEKOSKBX
VÚB, a.s. IBAN: SK92 0200 0000 0029 7651 8951 SWIFT: SUBASKBX
UniCredit Bank Slovakia a.s. IBAN: SK36 1111 0000 0066 2641 7016 SWIFT: UNCRSKBX

Zapísaná v Obchodnom registri Okresného súdu Košice I., oddiel: Sa, vložka č.: 1243/V • IČO: 36 570 460 • DIČ: 202 006 3518 • IČ DPH: SK202 006 3518

Príloha č. 2

Dôvodová správa

k Zmluve o dielo č./UNL

Zákazka *:

Dátum **:

Zdôvodnenie ***: Je to nepredvídateľná okolnosť, ktorá vznikla po podpise zmluvy a nezávisle od vôle zmluvných strán.

Dôvodovú správu vypracoval:
(meno a priezvisko zodpovednej osoby za zhotoviteľa s podpisom)

Dôvodovú správu odsúhlasil:
(meno a priezvisko zodpovednej osoby za objednávateľa s podpisom)

Vysvetlivky:

- * (uviesť presný názov zákazky zhodný s názvom Zmluvy o dielo)
- ** (vypracovania Dôvodovej správy)
- *** (s vyjadrením zmeny zmluvnej ceny - navyč práce/menej práce (rozsah diela), a/alebo zmena termínu ukončenia diela. Povinnosť uviesť, či zhotoviteľ začal práce vykonávať včas a zároveň či dielo realizoval priebežne)



DOHODA

o vytvorení podmienok bezpečnosti a ochrany zdravia pri práci na spoločnom pracovisku uzavretá v súlade s § 18 zákona NR SR č. 124/2006 Z. z. v platnom znení pri vykonávaní prác podľa zmluvy o dielo č. /2022/UNL (ďalej už len „Dohoda“)

Objednávateľ a Zhotoviteľ

sa dohodli na tomto vytvorení podmienok bezpečnosti a ochrany zdravia pri práci na spoločnom pracovisku VVS, a.s., **závodu Vranov nad Topľou - ČOV Bystré**

1. Zhotoviteľ zabezpečí vo vzťahu k svojim zamestnancom a ich pracovnej činnosti podľa zmluvy plnenie Zákona NR SR č.124/2006 Z. z. a zodpovedá v plnej miere za zaistenie bezpečnosti a ochrany zdravia pri práci. Pokiaľ je zhotoviteľ samostatne zárobkovo činná osoba plnenie ustanovení zákona č. 124/2006 Z. z. sa na neho vzťahuje v primeranom rozsahu.
2. Zhotoviteľ zabezpečí uzatvorenie dohody o vytvorení podmienok bezpečnosti a ochrany zdravia pri práci so svojimi subdodávateľmi.
3. Objednávateľ je oprávnený okamžite zastaviť práce, ak dôjde k ohrozeniu života a zdravia jeho zamestnancov zo strany zhotoviteľa. V zmysle právnych predpisov za škody takto vzniknuté zodpovedá zhotoviteľ.
4. Zamestnanci zhotoviteľa (príp. jeho subdodávateľov) sú povinní podrobiť sa na vyzvanie orientačnej dychovej skúške, ktorú vykonávajú určení zamestnanci objednávateľa.
5. Zhotoviteľ sa zaväzuje na svoje náklady odstrániť v priebehu prác ním spôsobené nedostatky na úseku bezpečnosti a ochrany zdravia pri práci a ochrany pred požiarmi.
6. Zhotoviteľ je povinný vybaviť svojich zamestnancov predpísanými OOPP a všetci jeho zamestnanci a zamestnanci jeho subdodávateľov sú povinní používať OOPP, ktoré sú pre dané pracovisko a pracovné činnosti predpísané.
7. Zhotoviteľ je povinný dbať na to, aby sa únikové cesty, prístupy k núdzovým východom, k priestorom pred elektrickými rozvodmi, k uzáverom vody a plynu, k prostriedkom a zariadeniam zabezpečujúcim ochranu pred požiarmi na pracovisku udržiavali nezaložené, voľné a čisté.
8. Pri činnostiach so zvýšeným nebezpečenstvom vzniku požiaru zhotoviteľ zaistí plnenie ustanovení vyhl. MV SR č. 121/2002 Z. z.
9. Ohlasovanie, vyšetrovanie a registrácia pracovných úrazov sa vykonáva v zmysle zákona č.124/2006 Z. z.

10. Zodpovedný vedúci zamestnanec objednávateľa z pracoviska, kde sa budú vykonávať práce, ktorým je [REDAKOVANÉ] preukázateľne oboznámi zhotoviteľa (resp. jeho zamestnancov) o:
- zákaze pohybu na pracoviskách, ktoré nesúvisia s výkonom objednaných prác a o zákaze používania iných ako určených komunikácií a prístupových ciest,
 - rizikových faktoroch a nebezpečenstvách pracoviska,
 - umiestnení prostriedkov na poskytnutie prvej pomoci,
 - zákaze používania mechanizmov, zariadení, strojov, náradia patriacich objednávateľovi,
 - zakázaných manipuláciách na pracovisku.
11. Koordináciu prác z pohľadu BOZP za zhotoviteľa bude vykonávať bezpečnostný technik, alebo autorizovaný bezpečnostný technik.
12. Koordináciu prác z pohľadu ochrany pred požiarmi za zhotoviteľa bude vykonávať technik požiarnej ochrany, alebo špecialista požiarnej ochrany.

V Košiciach, dňa 27. 05. 2022

Objednávateľ:

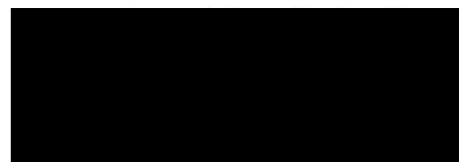
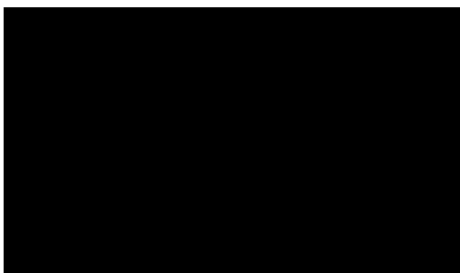

Ing. Marián Hatala
konateľ



AB Project, s.r.o.

Blatnica 490, Blatnica 038 15, Slovensko
IČO: 43 841 830, IČ DPH: SK2022490173



Východoslovenská vodárenská spoločnosť, a.s.

Komenského 50, 042 48 Košice

Call centrum: 055/795 27 77

E-mail: zakaznik@vodarne.eu

www.vodarne.eu

Bankové spojenie:

ČSOB, a.s. IBAN: SK95 7500 0000 0000 2552 6893 SWIFT: CEKOSK BX

VÚB, a.s. IBAN: SK92 0200 0000 0029 7651 8951 SWIFT: SUBASK BX

UniCredit Bank Slovakia a.s. IBAN: SK36 1111 0000 0066 2641 7016 SWIFT: UNCRSK BX

Zapísaná v Obchodnom registri Okresného súdu Košice I., oddiel: Sa, vložka č.: 1243/V • IČO: 36 570 460 • DIČ: 202 006 3518 • IČ DPH: SK202 006 3518

Príloha č. 4

ŽIADOSŤ O SCHVÁLENIE SUBDODÁVATEĽA V KTOROMKOĽVEK RADE

1. Názov a adresa dodávateľa/zhotoviteľa/poskytovateľa/predávajúceho (ďalej len „žadateľ“):

.....

2. Zoznam subdodávateľov v ktoromkoľvek rade (podľa definície subdodávateľa v zmysle ZVO)

Názov subdodávateľa v ktoromkoľvek rade	Rozsah subdodávky z celkového množstva služieb a/alebo prác na zákazke (uviesť v %)	Predmet subdodávky

(*V prípade potreby doplňte riadky)

Miesto a dátum:

Meno a priezvisko:

Podpis:

(podpisuje osoba alebo osoby oprávnené konať v mene žiadateľa v súlade s výpisom z obchodného registra alebo iného úradného registra, v ktorom je žiadateľ zapísaný alebo osoba splnomocnená)



Príloha č. 5 - Prehlásenie o subdodávateľoch

PREHLÁSENIE O SUBDODÁVATEĽOCH

1. Názov a adresa uchádzača/zhotoviteľa:

2. Uvedte všetkých známych subdodávateľov (podľa definície subdodávateľa v zmysle ZVO)

Názov subdodávateľa	Rozsah subdodávky z celkového množstva služieb a/alebo prác na zákazke (uviesť v %)	Predmet subdodávky

(*V prípade potreby doplňte riadky)

Miesto a dátum:

Meno a priezvisko:

Podpis*:

ČESTNE VYHLASUJEM

že som sa oboznámil v celom rozsahu a beriem na vedomie dokument objednávateľa nazvaný: „Protikorupčná politika spoločnosti VVS, a.s.“

V..... dňa.....

Zhotoviteľ*:

Subdodávateľ*:

**(podpisuje osoba alebo osoby oprávnené konať v mene uchádzača/zhotoviteľa alebo subdodávateľa v súlade s výpisom z obchodného registra alebo iného úradného registra, v ktorom je uchádzač/zhotoviteľ alebo subdodávateľ zapísaný alebo osoba splnomocnená)*



Východoslovenská vodárenská spoločnosť, a.s.

Komenského 50, 042 48 Košice

Call centrum: 055/795 27 77

E-mail: zakaznik@vodarne.eu

www.vodarne.eu

Bankové spojenie:

ČSOB, a.s. IBAN: SK95 7500 0000 0000 2552 6893 SWIFT:CEKOSKBX

VÚB, a.s. IBAN: SK92 0200 0000 0029 7651 8951 SWIFT: SUBASKBX

UniCredit Bank Slovakia a.s. IBAN: SK36 1111 0000 0066 2641 7016 SWIFT: UNCRSKBX

Zapísaná v Obchodnom registri Okresného súdu Košice I., oddiel: Sa, vložka č.: 1243/V • IČO: 36 570 460 • DIČ: 202 006 3518 • IČ DPH: SK202 006 3518

Príloha č. 6

ČESTNÉ VYHLÁSENIE

pre účely preukázania splnenia podmienky oboznámenia sa s dokumentom:
„Protikorupčná politika spoločnosti VVS, a.s.“

Obchodné meno/ názov:

Sídlo:

IČO:

Konajúci prostredníctvom:

čestne vyhlasujem

že som sa oboznámil v celom rozsahu a beriem na vedomie dokument objednávateľa nazvaný:
„Protikorupčná politika spoločnosti VVS, a.s.“

V dňa
(miesto a dátum podpisu)

Podpis:.....
(subdodávateľ)

DOLOŽKA O PARTNERSTVE

1. **Systém riadenia¹**

Dodávateľ/zhotoviteľ/zhotoviteľ/poskytovateľ (ďalej len ako „poskytovateľ“) sa zaväzuje, že v rámci svojej organizácie prijme účinný systém riadenia schopný zabrániť konkrétnym trestným činom na Slovensku aj v zahraničí, vrátane nezákonného získavania grantov, financovania alebo iných príspevkov od štátu alebo iného verejného subjektu, podvodu voči štátu alebo inému verejnému subjektu, obzvlášť nebezpečného podvodu pri získavaní verejných grantov, počítačového podvodu voči štátu alebo inému verejnému subjektu, úplatkárstva za účelom zneužitia úradnej moci, úplatkárstva za účelom porušenia zákona, úplatkárstva pri právnych úkonoch, navádzania na úplatkárstvo, vydieranie, spreneveru voči štátu alebo inému verejnému subjektu.

2. **Platobné systémy**

Poskytovateľ sa pri výkone činností v rámci zmlúv so spoločnosťou Východoslovenská vodárenská spoločnosť, a.s. (ďalej len ako „VVS, a.s.“) zaväzuje vykonávať platby výhradne takým spôsobom, ktorý umožňuje identifikáciu príjemcu (neprevoditeľné šeky, bankové prevody atď.) a vyhýbať sa hotovostným platbám alebo platbám v naturáliách.

3. **Dary a odmeny**

Poskytovateľ sa pri výkone činností v rámci zmlúv so spoločnosťou VVS, a.s. zaväzuje neposkytovať dary v takej forme, ktorú by bolo možné interpretovať nad rámec alebo formu bežných obchodných zvyklostí alebo inak orientované na získanie prednostného zaobchádzania pri výkone činností potenciálne súvisiacich so spoločnosťou VVS, a.s. Zakazujú sa najmä všetky formy darov slovenským a zahraničným vládnym úradníkom a ich príbuzným, ktoré by mohli ovplyvniť nezávislosť ich názorov alebo viesť k dosiahnutiu akýchkoľvek výhod.

Toto ustanovenie, ktoré sa vzťahuje aj na štáty, v ktorých je poskytovanie hodnotných darov obchodným partnerom bežnou zvyklosťou, sa týka tak darov prisľúbených alebo ponúknutých, ako aj darov prijatých, pričom pojem dar znamená akýkoľvek druh prospechu (voľný vstup na konferencie, prisľub pracovného miesta atď.). Poskytovateľ sa v každom prípade zaväzuje strániť sa všetkých postupov, ktoré nie sú povolené zákonom, obchodnými zvyklosťami alebo etickými kódexmi - ak sú známe - spoločností alebo subjektov, s ktorými sa nachádza v obchodnom vzťahu, a v ostatných prípadoch všetkých postupov, ktoré sú v rozpore s Etickým kódexom v obstarávaní obstarávateľa a s Plánom nulovej tolerancie voči korupcii, uvedenými v tomto dokumente.

Ponúknuté dary - s výnimkou darov nízkej hodnoty - musia byť primerane zdokumentované; dokumentácia musí byť spoločnosti VVS, a.s. na požiadanie k dispozícii.

4. **Vzťah k politickým stranám alebo k verejným organizáciám**

Poskytovateľ nesmie vyvíjať či už priamy alebo nepriamy nátlak na politických predstaviteľov (napríklad poskytovaním vlastných priestorov, prijímaním navrhnutých uchádzačov o prácu, konzultovaním dohôd) v štátoch, v ktorých sa vykonávajú obchodné činnosti v záujme spoločnosti VVS, a.s.

Poskytovateľ je povinný na požiadanie VVS, a.s. promptne oznámiť čiastku poskytnutej podpory a zoznam financovaných strán alebo politických organizácií².

5. **Činnosti pridelené tretím stranám, delegovanie zmlúv**

Vzťahy s vládnymi úradníkmi a/alebo s akýmikoľvek osobami verejnej správy, ktoré sa týkajú činností v rámci zmlúv so spoločnosťou VVS, a.s. môžu riadiť iba zamestnanci poskytovateľa, pokiaľ nebolo písomným súhlasom spoločnosti VVS, a.s. určené inak.

6. **Kompenzácia výdavkov**

K výdavkom musia byť doložené podklady, ktoré odôvodňujú použitie týchto výdavkov a príjemcu platieb v súlade s ustanoveniami zmlúv.

7. **Kontaktné osoby v rámci spoločnosti na realizáciu delegovania**

Osoba písomne poverená spoločnosťou VVS, a.s. zodpovedná za vykonanie nižšie uvedených riadiacich činností vrátane uvedených právomocí. Zmeny ohľadne poverenej osoby musia byť zaznamenané písomne.

8. **Riadiace činnosti**

Spoločnosť VVS, a.s. môže vykonávať kontroly zamerané výhradne na overovanie zhody s týmito ustanoveniami a podmienkami. Poskytovateľ je povinný sprístupniť všetky dokumenty, ktoré spoločnosť VVS, a.s. považuje za užitočné. K takýmto dokumentom patria:

- faktúry,
- originály dokumentov,
- podklady k výdavkom,
- príslušné účtovné a manažérske záznamy,
- poradenské a subdodávateľské zmluvy/dohody.

9. **Nulový konflikt záujmov**

Poskytovateľ vyhlasuje, že nevykonával činnosti, ktoré by predstavovali konflikt záujmov z hľadiska tejto zmluvy/dohody.

³ Poskytovateľ, ktorým je fyzická osoba, v každom prípade vyhlasuje, že:

- počas posledných 24 mesiacov nezastával funkciu verejného činiteľa alebo osoby vymenovanej vykonávať verejnú službu ohľadne činnosti, pri ktorej došlo hoci aj k nepriamemu zapojeniu spoločnosti VVS, a.s. (udeľovanie koncesií, akýkoľvek druh kontroly atď.). To sa týka aj takýchto činností vykonávaných blízkymi osobami⁴ poskytovateľa, pokiaľ mu boli známe.
- v priebehu posledných 5-tich rokov nebol odsúdený za trestný čin:
a/ podľa aktuálneho Trestného zákona č. 300/2005 Z. z.:

- Subvenčný podvod (§ 225);
- Skresľovanie údajov hospodárskej a obchodnej evidencie (§ 259/1d - uvedenie nepravdivých alebo hrubo skresľujúcich údajov alebo zatajenie povinných údajov o závažných skutočnostiach vo výkaze, v hlásení, vo vstupných údajoch vkladaných do počítača alebo v iných podkladoch slúžiacich na kontrolu použitia dotácie, subvencie alebo iného plnenia zo štátneho rozpočtu, z rozpočtu verejnoprávnej inštitúcie, z rozpočtu štátneho fondu);
- Korupcia (§ 328 - 336 Prijímanie úplatku, Podplácanie, Nepriama korupcia);

b/ podľa Trestného zákona domovského práva partnera:

- obdobné trestné činy, ako sú uvedené pod písmenom a/ alebo tohto bodu;

Poskytovateľ nebol odsúdený ani podľa Trestného zákona č. 140/1961 Zb. v znení neskorších noviel:

- Skresľovanie údajov hospodárskej a obchodnej evidencie (§ 125/1c - uvedenie nepravdivých alebo hrubo skresľujúcich údajov alebo zatajenie povinných údajov o závažných skutočnostiach vo výkaze, v hlásení, vo vstupných údajoch vkladaných do počítača alebo v iných podkladoch slúžiacich na kontrolu použitia dotácie, subvencie alebo iného plnenia zo štátneho rozpočtu, z rozpočtu verejnoprávnej inštitúcie, z

- rozpočtu štátneho fondu);
- Korupcia (§ 160 - 163a Prijímanie úplatku alebo inej nenáležitej výhody, Podplácanie, Nepriama korupcia);
- Subvenčný podvod (§ 250b);

⁵ Poskytovateľ v každom prípade vyhlasuje, že:

- štatutárny orgán/zástupca, výkonný riaditeľ⁶/riaditeľia⁷/akcionári⁸ a ich blízke osoby⁹ v priebehu posledných 24 mesiacov nezastávali verejný/vládny úrad alebo neboli poverení výkonom verejnej služby ohľadne činnosti, pri ktorej došlo k priamemu či k nepriamemu zapojeniu spoločnosti VVS, a.s. (napr. vydávanie koncesíí, akýkoľvek druh verejnej kontroly atď.);
- štatutárny orgán/zástupca, výkonný riaditeľ¹⁰/riaditeľia¹¹/akcionári¹² priamo zapojení do činností súvisiacich so spoločnosťou VVS, a.s. neboli v priebehu posledných 5-tich rokov odsúdení za trestný čin:

a/ podľa aktuálneho Trestného zákona č. 300/2005 Z. z.:

- Subvenčný podvod (§ 225);
- Skresľovanie údajov hospodárskej a obchodnej evidencie (§ 259/1d - uvedenie nepravdivých alebo hrubo skresľujúcich údajov alebo zatajenie povinných údajov o závažných skutočnostiach vo výkaze, v hlásení, vo vstupných údajoch vkladateľných do počítača alebo v iných podkladoch slúžiacich na kontrolu použitia dotácie, subvencie alebo iného plnenia zo štátneho rozpočtu, z rozpočtu verejnoprávnej inštitúcie, z rozpočtu štátneho fondu);
- Korupcia (§ 328 - 336 Prijímanie úplatku, Podplácanie, Nepriama korupcia);

b/ podľa Trestného zákona domovského práva partnera:

- obdobné trestné činy, ako sú uvedené pod písmenom a/ alebo b/ tohto bodu;

Poskytovateľ v každom prípade vyhlasuje, že mu neboli uložené v správnom konaní správnym orgánom pokuty za porušenie povinností vyplývajúcich z osobitných právnych predpisov (správny delikt).

10. Zločin spáchaný voči jednotlivcovi

¹³Poskytovateľ, ktorým je fyzická osoba, v každom prípade vyhlasuje, že nebol odsúdený za úmyselný trestný čin voči jednotlivcovi alebo voči jednotlivcom:

a/ podľa Trestného zákona č. 300/2005 Z. z.

b/ podľa Trestného zákona č. 140/1961 Zb. v znení neskorších noviel

c/ podľa Trestného zákona domovského práva partnera

- obdobné trestné činy ako sú uvedené od písmenom a/ alebo b/ tohto bodu;

¹⁴Poskytovateľ v každom prípade vyhlasuje, že:

- štatutárny orgán/zástupca, výkonný riaditeľ¹⁵/riaditeľia¹⁶/akcionári¹⁷ priamo zapojení do činností súvisiacich so spoločnosťou VVS, a.s. neboli odsúdení za úmyselný trestný čin voči jednotlivcovi alebo voči jednotlivcom:

a/ podľa Trestného zákona č. 300/2005 Z. z.

b/ podľa Trestného zákona č. 140/1961 Zb. v znení neskorších noviel

c/ podľa Trestného zákona domovského práva poskytovateľa

- obdobné trestné činy ako sú uvedené pod písmenom a/ alebo b/ tohto bodu;

11. Klausula proti úplatkárstvu

Poskytovateľ vyhlasuje, že záväzky spoločnosti VVS, a.s. v rámci boja proti korupcii berie na vedomie a zaväzuje sa nesľubovať, neponúkať ani nevyžadovať protizákonné platby počas realizácie tejto zmluvy/dohody v záujme spoločnosti VVS, a.s. a/alebo v prospech jej zamestnancov.

12. **Ukončenie zmlúv**

Porušenie ktorejkoľvek z týchto klauzúl zo strany poskytovateľa alebo uznanie za vinného zo spáchania vyššie uvedených trestných činov poskytovateľa, ktorým je fyzická osoba¹⁸ alebo štatutárneho orgánu/zástupcu, výkonného riaditeľa¹⁹/riaditeľov²⁰/akcionárov²¹ poskytovateľa priamo zapojených do činností súvisiacich so spoločnosťou VVS, a.s. sa považuje za podstatné porušenie záväzkov vyplývajúcich zo zmlúv a oprávňuje spoločnosť VVS, a.s. k odstúpeniu od zmlúv s okamžitou platnosťou v súlade s § 345 ods. 2 zákona NR SR číslo 513/2001 Zb. Obchodný zákonník v znení neskorších noviel s nárokom na náhradu akejkoľvek škody spôsobenej spoločnosťou VVS, a.s., vrátane náhrady sankcií uložených zo strany verejných orgánov.

13. **Dodatky k ustanoveniam a podmienkam tejto doložky o partnerstve**

Tieto ustanovenia a podmienky nahrádzajú všetky predchádzajúce dohody v danej veci a môžu byť dopĺňané iba písomne a v spolupráci obidvoch zmluvných strán.

¹ Nevzťahuje sa na zmluvy/dohody s jednotlivcom bez spolupracovníkov/podriadených.

² Ustanovenie sa vzťahuje na zmluvy/dohody, v dôsledku ktorých poskytovateľ bude vykonávať činnosti v rozvojových krajinách a v krajinách Blízkeho východu.

³ V prípade jednotlivca.

⁴ Blízka osoba - podľa § 116 Občianskeho zákonníka - príbuzní v priamom rade, súrodenec a manžel; iné osoby v pomere rodinnom alebo obdobnom sa pokladajú za osoby sebe navzájom blízke, ak by ujmu, ktorú utrpela jedna z nich, druhá dôvodne pociťovala ako vlastnú. V prípade partnera so sídlom v cudzine - „blízka osoba“ podľa domovského práva partnera.

⁵ V prípade právneho subjektu.

⁶ V prípade akciovej spoločnosti.

⁷ V prípade spoločnosti s ručením obmedzeným.

⁸ V prípade obchodného partnerstva.

⁹ Blízka osoba - podľa § 116 Občianskeho zákonníka - príbuzní v priamom rade, súrodenec a manžel; iné osoby v pomere rodinnom alebo obdobnom sa pokladajú za osoby sebe navzájom blízke, ak by ujmu, ktorú utrpela jedna z nich, druhá dôvodne pociťovala ako vlastnú. V prípade partnera so sídlom v cudzine - „blízka osoba“ podľa domovského práva partnera.

¹⁰ V prípade akciovej spoločnosti.

¹¹ V prípade spoločnosti s ručením obmedzeným.

¹² V prípade obchodného partnerstva.

¹³ V prípade jednotlivca.

¹⁴ V prípade právneho subjektu.

¹⁵ V prípade akciovej spoločnosti.

¹⁶ V prípade spoločnosti s ručením obmedzeným.

¹⁷ V prípade obchodného partnerstva.

¹⁸ V prípade jednotlivca.

¹⁹ V prípade akciovej spoločnosti.

²⁰ V prípade spoločnosti s ručením obmedzeným.

²¹ V prípade obchodného partnerstva.

