

KÚPNA ZMLUVA

uzavretá podľa § 3 ods. 2 a nasl. zák. č. 343/2015 Z.z. o verejnom obstarávaní a o zmene a doplnení niektorých zákonov v znení neskorších predpisov a podľa § 409 a nasl. zák. č. 513/1991 Zb. Obchodného zákonníka v znení neskorších predpisov medzi nižšie uvedenými zmluvnými stranami:

Článok I. Zmluvné strany

Predávajúci: R A D I X spol. s r.o.

Sídlo: Kremnička 36, 974 05 Banská Bystrica

IČO: 00615803

DIČ: 2020451653

IČ DPH: SK2020451653

Konajúci prostredníctvom: Martin Renčo, štatutárny orgán - konateľ

Zapísaný: v Obchodnom registri Okresného súdu Banská Bystrica, Oddiel: Sro,
Vložka číslo: 156/S

Bankové spojenie: UniCredit Bank Czech Republic and Slovakia, a.s., pobočka zahraničnej banky

Číslo účtu IBAN: SK8311110000006620718002

Kontaktná osoba: Dita Furáková, asistentka

Telefón: +421 48 414 29 02

E-mail: radix@radix.sk

(ďalej len „predávajúci“)

a

Kupujúci: Slovenská republika v správe správcu -

Detská fakultná nemocnica s poliklinikou Banská Bystrica

Sídlo: Námestie L. Svobodu 4, 974 09 Banská Bystrica

IČO: 37 957 937

DIČ: 2021928150

IČ DPH: nie je platiteľ DPH

Zastúpený: MUDr. Miloslav Hanula, PhD., člen štatutárneho orgánu – medicínsky riaditeľ

Ing. Juraj Gallo, člen štatutárneho orgánu - ekonomický riaditeľ

Zriadený: Zriaďovacou listinou Ministerstva zdravotníctva SR

číslo 14192-6/2004-OPP zo dňa 24.11.2004

Bankové spojenie: Štátna pokladnica, Bratislava

Číslo účtu IBAN: SK 17 2180 0000 0070 0001 3689

Kontaktná osoba: Ing. Gabriela Gaudar

Telefón: 0911 17 613

E-mail: obstaravanie@dfnbb.sk

(ďalej len „kupujúci“)

Článok II.

Postup na obstaranie predmetu zmluvy

1. Kupujúci vyhlásil v súlade s § 66 a nasl. zák. č. 343/2015 Z.z. o verejnom obstarávaní a o zmene a doplnení niektorých zákonov v znení neskorších predpisov, nadlimitnú zákazku postupom verejnej súťaže, predmetom

* opravené

ktorej je dodanie **tovaru** (prístroja), vrátane poskytnutia dokladov a dodania služieb bližšie špecifikovaných v Článku III. bod 2 tejto zmluvy.

2. Oznámenie o vyhlásení verejného obstarávania bolo zverejnené vo Vestníku verejného obstarávania č. 224/2018, zo dňa 14.11.2018, pod značkou 16358 - MST a v Publikačnom vestníku EÚ pod číslom 2018/S 218-498407 .
3. Táto kúpna zmluva sa uzatvára na základe vyhodnotenia ponúk, z ktorých bola ponuka predávajúceho vybraná v súlade s podmienkami uvedenými v súťažných podkladoch verejného obstarávania ako ponuka úspešného uchádzača. Na základe tejto skutočnosti zmluvné strany uzatvárajú v súlade s platnými právnymi predpismi túto kúpnu zmluvu.

Článok III. Predmet kúpy

1. Predmetom tejto zmluvy je záväzok predávajúceho dodať kupujúcemu **tovar** (ďalej aj „prístroj“ alebo „tovar“), ktorý je bližšie špecifikovaný v Prílohe č. 1 tejto zmluvy, ktorá je neoddeliteľnou súčasťou tejto zmluvy a previesť na kupujúceho vlastnícke právo k dodanému tovaru a záväzok kupujúceho dodaný tovar a služby bližšie vymedzené v bode 2 tohto článku od predávajúceho prevziať a zaplatiť predávajúcemu dohodnutú kúpnu cenu.
2. Súčasťou záväzku predávajúceho dodať kupujúcemu tovar podľa tejto zmluvy sú aj:
 - a) **služby** spojené s dodaním tovaru, t.j. zabezpečenie dopravy, vyloženie tovaru v mieste dodania (sídle kupujúceho), inštalácia, kompletizovanie a uvedenie prístroja do prevádzky vrátane skúšobnej prevádzky a zaškolenie zamestnancov kupujúceho s obsluhou prístroja;
 - b) **poskytnutie písomných dokladov** potrebných pre riadne a bezchybné použitie prístroja na stanovený účel, a to najmä, no nie len výlučne: technologický projekt pre prístroj, návod na použitie prístroja v slovenskom jazyku, krabicový softvér, štandardné licenčné podmienky koncového používateľa určené výrobcom krabicového softvéru, s ktorými je taký krabicový softvér bežne predávaný a distribuovaný na trhu a pod.;
 - c) záväzok predávajúceho **poskytovať kupujúcemu služby na ním dodanom prístroji počas záručnej doby**; bližšia špecifikácia služieb poskytovaných predávajúcim v rámci záručnej doby je uvedená v Prílohe č. 2 tejto zmluvy. Predávajúci sa tiež zaväzuje, že počas záručnej doby zabezpečí pre kupujúceho poskytovanie aj ďalších servisných služieb, ktoré nie sú zahrnuté v službách poskytovaných v rámci záručnej doby (napr. opravy prístroja spôsobené neodbornou obsluhou a pod.), a to vždy odplatne, na základe osobitnej objednávky kupujúceho, alebo na základe osobitne uzatvorenej zmluvy, v ktorých budú dohodnuté podmienky poskytovania ďalších servisných činností nezahrnutých v službách poskytovaných v rámci záručnej doby.
3. Dopravu tovaru do miesta dodania bližšie špecifikovaného v Článku V. tejto zmluvy je predávajúci povinný zabezpečiť tak, aby bola zabezpečená dostatočná ochrana tovaru pred jeho poškodením alebo znehodnotením.

Článok IV. Práva a povinnosti zmluvných strán

1. Predávajúci je povinný:
 - a) dodať kupujúcemu tovar v súlade so všetkými špecifikáciami a inými podmienkami uvedenými v tejto zmluve, v dohodnutej akosti, množstve riadne a včas;

- b) dodať kupujúcemu tovar, ktorý okrem špecifikácií uvedených v tejto zmluve spĺňa tiež všetky požiadavky stanovené príslušnými právnymi predpismi a platnými technickými normami záväznými pre takéto plnenie a týkajúcimi sa jeho uvádzania tovaru na trh;
- c) dodať kupujúcemu tovar, ktorý spĺňa všetky kvalifikačné, odborné, technické a iné predpoklady, mať predpísané povolenia a skúšky a spĺňa akékoľvek iné predpoklady stanovené príslušnými právnymi predpismi a záväznými technickými normami pre riadne poskytnutie plnenia;
- d) pri dodávke tovaru dodržiavať bezpečnostné, technické a iné prevádzkové predpisy a smernice kupujúceho, prípadne iné vnútorné predpisy, s ktorými ho kupujúci riadne, včas a preukázateľne oboznámil;
- e) plnenie pred dodaním podrobiť všetkým povinným technickým, funkčným či iným skúškam alebo certifikácii, ak je vyžadovaná v súlade so špecifikáciou alebo príslušnými všeobecne záväznými právnymi predpismi alebo príslušnými technickými normami;
- f) včas oznámiť kupujúcemu všetky prekážky a skutočnosti, ktoré by mohli spôsobiť omeškanie predávajúceho s riadnym a včasným poskytnutím plnenia, nemožnosť dodatočného poskytnutia plnenia, alebo by odôvodňovali posun záväzného termínu pre poskytnutie plnenia;
- g) tovar náležite zabaliť obvyklým spôsobom tak, aby nedošlo k jeho poškodeniu, strate alebo zničeniu, a aby bola zabezpečená jeho ochrana až do momentu prevzatia tovaru kupujúcim v dohodnutom mieste dodania tovaru;
- h) vopred vyzvať kupujúceho na prevzatie tovaru v dohodnutom mieste dodania tovaru v čase, kedy bude tovar k dispozícii na prevzatie kupujúcim;
- i) odovzdať tovar v mieste dodania len poverenej osobe kupujúceho, ak takú osobu kupujúci určil a predávajúcemu preukázateľne oznámil;
- j) umožniť kupujúcemu alebo poverenej osobe kupujúceho, ak takú osobu kupujúci určil a predávajúcemu preukázateľne oznámil, vykonať obhliadku tovaru pred jeho prevzatím;
- k) dodať kupujúcemu spolu s tovarom všetky doklady a dokumenty týkajúce sa tovaru, ktoré sú nevyhnutné pre jeho riadnu montáž, inštaláciu, uvedenie do prevádzky, používanie, či údržbu, ak taká potreba vyplýva z povahy tovaru či dohodnutej špecifikácie;
- l) vykonať v súlade s touto zmluvou tiež montáž, inštaláciu, nastavenie či oživenie tovaru, a to v prípade, ak takéto plnenie vyslovene tvorí súčasť predmetu tejto zmluvy, alebo ak to bez akýchkoľvek pochybností vyplýva z povahy tovaru; v takom prípade sa odovzdanie a prevzatie tovaru spravuje ustanoveniami Obchodného zákonníka týkajúcimi sa odovzdania a prevzatia diela a činnosti predávajúceho spojené s montážou, inštaláciou, nastavením či oživením tovaru sa primerane spravujú ustanoveniami Obchodného zákonníka o diele;
- m) priložiť alebo sprístupniť k tovaru, ktorý je krabicovým softvérom, štandardné licenčné podmienky koncového používateľa určené výrobcom krabicového softvéru, s ktorými je taký krabicový softvér bežne predávaný a distribuovaný na trhu a dodržiavať ich;
- n) umožniť výkon kontroly súvisiaci s predmetom plnenia tejto zmluvy ako aj s ostatnými ustanoveniami tejto zmluvy zo strany osôb oprávnených na výkon kontroly, kedykoľvek od uzavretia tejto zmluvy a počas platnosti a účinnosti Zmluvy o nenávratnom finančnom príspevku; oprávnenými osobami sú najmä:
- Riadiaci orgán (poskytovateľ) a ním poverené osoby;
 - Najvyšší kontrolný úrad SR;
 - príslušná správa finančnej kontroly;
 - certifikačný orgán a nimi poverené osoby;
 - orgán auditu, jeho spolupracujúce orgány a nimi poverené osoby;
 - splnomocnení zástupcovia Európskej Komisie a Európskeho dvora auditorov, osoby prizvané orgánmi, ktoré sú uvedené ako oprávnené osoby v súlade s príslušnými právnymi predpismi SR a EÚ;

- o) poskytnúť osobám oprávnených na výkon kontroly orgánov špecifikovaných v písm. n) tohto bodu všetku potrebnú súčinnosť. V prípade, že v dôsledku kontroly vykonanej oprávneným orgánom, dôjde zavinením predávajúceho k uznaniu plnenia predmetu tejto zmluvy ako neoprávneného výdavku, t.j. výdavku, ktorý nezodpovedá cenám bežným na trhu v čase ich vzniku a v mieste ich vzniku, a ktorý preto nebude kupujúcemu uznaný ako oprávnený, je predávajúci povinný nahradiť kupujúcemu v plnom rozsahu škodu, ktorá mu v dôsledku tejto skutočnosti vznikne;
- p) rešpektovať právo osôb oprávnených na výkon kontroly vstupovať do objektov, ak to súvisí s predmetom tejto zmluvy a požadovať od predávajúceho predloženie originálnych dokladov a inú potrebnú dokumentáciu, alebo iné ďalšie doklady súvisiace s touto zmluvou;
- r) prijať opatrenia na nápravu nedostatkov zistených kontrolou, overovaním na mieste v zmysle Správy z kontroly, v lehote stanovenej osobami oprávnenými na výkon kontroly, a zároveň zaslať kupujúcemu informáciu o splnení opatrení prijatých na nápravu zistených nedostatkov bezodkladne po ich splnení.

2. Kupujúci je:

- a) povinný poskytnúť predávajúcemu za účelom riadneho dodania tovaru v potrebnej dobe nevyhnutnú súčinnosť; súčinnosťou kupujúceho sa nerozumie plnenie alebo suplovanie povinností predávajúceho vyplývajúcich z tejto zmluvy či príslušných všeobecne záväzných právnych predpisov;
- b) povinný včas a preukázateľne informovať predávajúceho o všetkých bezpečnostných, technických a iných prevádzkových predpisoch a smerniciach kupujúceho, ktoré kupujúci požaduje od predávajúceho dodržať;
- c) má právo pred prevzatím tovaru vykonať obhliadku tovaru a skontrolovať doklady dodávané spolu s tovarom;
- d) je povinný v dohodnutom mieste dodania tovaru prevziať riadne a včas ponúknutý tovar, ak je bez akýchkoľvek väd;
- e) má právo (nie však povinnosť) prevziať tovar aj s vadami, ktoré nebránia riadnemu užívaniu tovaru na účel určený alebo vyplývajúci z tejto zmluvy, inak na obvyklý účel; ak sa kupujúci rozhodne tovar s takýmito vadami prevziať, uvedie vady tovaru, ktoré nebránia riadnemu užívaniu plnenia v dodacom liste spolu s primeranou lehotou pre odstránenie takýchto väd dohodnutou s predávajúcim, inak 15 dní;
- f) preberá tovar podpisom písomného dodacieho listu, v ktorom sa uvedie tovar, jeho množstvo, dátum prevzatia, meno a podpis osoby preberajúcej tovar za kupujúceho a iné skutočnosti v zmysle tejto zmluvy; tovar sa považuje za dodaný a prevzatý kupujúcim až podpisom príslušného dodacieho listu;
- g) vo vzťahu ku krabicovému softvéru, je povinný pred začatím jeho používania akceptovať štandardné licenčné podmienky koncového používateľa, určené výrobcom krabicového softvéru a priložené alebo sprístupnené ku krabicovému softvéru, s ktorými bol krabicový softvér dodaný, spôsobom ustanoveným v takýchto štandardných licenčných podmienkach, a po ich akceptácii ich dodržiavať.

Článok V.

Čas a miesto dodania tovaru, vlastnícke právo k tovaru a nebezpečenstvo škody na tovare

1. Predávajúci sa zaväzuje dodať kupujúcemu tovar **v lehote najneskôr do 60 kalendárnych dní odo dňa vystavenia objednávky zo strany kupujúceho.**
2. Predávajúci sa zaväzuje dopraviť tovar kupujúcemu do miesta dodania, ktorým je sídlo kupujúceho, a to: **Detská fakultná nemocnica s poliklinikou Banská Bystrica, Námestie L. Svobodu 4, 974 09 Banská Bystrica.** Toto miesto dodania je zároveň aj miestom plnenia.

3. Zmluvné strany sa dohodli, že predávajúci pri odovzdaní tovaru vrátane súčastí bližšie špecifikovaných v Článku III. bod 2 písm. a) až c) tejto zmluvy, odovzdá kupujúcemu **dodací list**. Oprávnený zástupca kupujúceho potvrdením dodacieho listu potvrdí prevzatie tovaru vrátane súčastí bližšie špecifikovaných v Článku III. bod 2 písm. a) a b) tejto zmluvy; jedna kópia dodacieho listu ostáva kupujúcemu. V prípade uplatnenia oprávnenej výhrady kupujúceho pri dodaní tovaru vrátane súčastí bližšie špecifikovaných v Článku III. bod 2 písm. a) a b) tejto zmluvy, ostáva tovar vo vlastníctve predávajúceho až do doby, kým predávajúci neodstráni prekážku, ktorá bráni kupujúcemu riadne tovar vrátane súčastí bližšie špecifikovaných v Článku III. bod 2 písm. a) a b) tejto zmluvy prevziať.
4. Predávajúci nesie nebezpečenstvo škody na tovare a zostáva vlastníkom tovaru až do momentu jeho prevzatia kupujúcim, a to podpisom dodacieho listu. Prevzatím tovaru kupujúcim podľa predchádzajúcej vety prechádza vlastnícke právo k prevzatému tovaru (s výnimkou krabicového softvéru k tovaru) a nebezpečenstvo škody na prevzatom tovare na kupujúceho.

Článok VI.
Kúpna cena a platobné podmienky

1. Kupujúci neposkytuje zálohy a preddavky na účely úhrady kúpnej ceny.
2. Kupujúci a predávajúci sa dohodli, že celková kúpna cena za predmet kúpy podľa tejto zmluvy je stanovená dohodou zmluvných strán, v zmysle zák. NR SR č. 18/1996 Z.z. o cenách v znení neskorších predpisov a vyhl. MF SR č. 87/1996 Z.z., ktorou sa vykonáva zákon NR SR č. 18/1996 Z.z. o cenách v znení neskorších predpisov.

Celková kúpna cena za predmet kúpy je:

cena bez DPH:	319 999,00 EUR
sadzba DPH (20 %) a výška DPH:	63 999,80 EUR
cena vrátane DPH:	383 998,80 EUR.

K príslušnej cene bude predávajúci, ktorý je osobou registrovanou pre daň z pridanej hodnoty, účtovať aj daň z pridanej hodnoty v súlade s príslušnými všeobecne záväznými právnymi predpismi platnými a účinnými v deň vzniku daňovej povinnosti a kupujúci sa zaväzuje ju uhradiť spolu s cenou. Pre vylúčenie pochybností platí že, pokiaľ predávajúci v momente uzavretia tejto zmluvy nebol osobou registrovanou pre daň z pridanej hodnoty, nie je oprávnený k príslušnej cene navyše účtovať DPH a cena je v takom prípade považovaná za cenu konečnú vrátane DPH.

Štruktúra kúpnej ceny je uvedená v prílohe č. 6 tejto zmluvy.

3. Kúpna cena za predmet kúpy určená v bode 2 tohto článku je pevná, konečná a nemenná. Kúpna cena predstavuje odplatu za splnenie zmluvného záväzku predávajúceho vyplývajúceho z tejto zmluvy a pokrýva tiež všetky a akékoľvek interné či externé náklady alebo výdavky predávajúceho na splnenie tejto zmluvy, t.j. na riadne a včasné dodanie tovaru, poskytnutie a vykonanie dojednaných plnení ako aj primeraného zisku, ak táto zmluva alebo príslušné všeobecne záväzné právne predpisy neustanovujú inak. Kúpna cena zahŕňa tiež odplatu za udelenie všetkých licencií a súhlasov udeľovaných predávajúcim vo vzťahu k plneniu predávajúceho podľa tejto zmluvy.
4. Kupujúci zaplatí predávajúcemu kúpnu cenu za predmet kúpy, v ktorej je už zahrnutá aj cena za služby poskytované počas záručnej doby podľa Prílohy č. 2 tejto zmluvy, na základe faktúry vystavenej predávajúcim najskôr po dodaní tovaru a podpísaní dodacieho listu preukazujúceho komplexnú dodávku, inštaláciu, uvedenie do prevádzky bez akýchkoľvek nedorobkov alebo väd a zaškolenie zamestnancov kupujúceho s obsluhou prístroja.
5. Faktúra predávajúceho musí mať náležitosti daňového dokladu v súlade so zákonom č. 222/2004 Z. z. o dani z pridanej hodnoty v znení neskorších predpisov a musí obsahovať číslo tejto zmluvy. Predávajúci je povinný k faktúre priložiť kópiu dodacieho listu.

6. Splatnosť faktúry vystavenej na základe tejto zmluvy je 60 dní odo dňa doručenia formálne a vecne správnej faktúry kupujúcemu. Zmluvné strany vzájomne konštatujú, že dohoda o lehote splatnosti faktúry predávajúceho nie je v hrubom nepomere k právam a povinnostiam predávajúceho zo záväzkového vzťahu založeného touto zmluvou. Kupujúci vykoná úhradu faktúry bezhotovostným prevodom na účet predávajúceho. Za deň splnenia záväzku kupujúceho z tejto zmluvy sa považuje deň pripísania kúpnej ceny na účet predávajúceho.
7. V prípade, ak faktúra nebude obsahovať náležitosti a prílohu (kópiu dodacieho listu) alebo ak bude faktúra vykazovať iné vecné alebo formálne nedostatky, je kupujúci oprávnený namietat vecnú a formálnu správnosť a úplnosť faktúry predávajúceho či jej povinných príloh najneskôr do uplynutia lehoty jej splatnosti a predávájúcemu vrátiť faktúru na opravu alebo doplnenie. V takom prípade začne plynúť nová lehota splatnosti opravenej alebo doplnenej faktúry dňom jej doručenia kupujúcemu.
8. Predávájúcemu vzniká nárok na zaplatenie kúpnej ceny riadnym dodaním tovaru kupujúcemu do dohodnutého miesta dodania, v dohodnutom množstve a kvalite, potvrdením dodacieho listu kupujúcim, a dorúčením faktúry za predmetné plnenie kupujúcemu.
9. Zmluvné strany sa dohodli, že predávajúci nemôže postúpiť pohľadávky voči kupujúcemu tretej osobe, podľa § 524 a nasl. zák. č. 40/1964 Zb. Občianskeho zákonníka v znení neskorších predpisov (ďalej len „Občiansky zákonník“), bez predchádzajúceho súhlasu kupujúceho. Právny úkon, ktorým predávajúci postúpi pohľadávky voči kupujúcemu tretej osobe bez predchádzajúceho súhlasu kupujúceho je podľa § 39 Občianskeho zákonníka neplatný. Predávajúci berie na vedomie, že súhlas kupujúceho je platný len za podmienky, že bol na takýto úkon udelený predchádzajúci písomný súhlas Ministerstva zdravotníctva SR.

Článok VII.

Záručná doba a zodpovednosť za vady

1. Predávajúci zodpovedá za to, že tovar bude mať po celú záručnú dobu vlastníosti dohodnuté v tejto zmluve a bude ho možné používať na účel vyplývajúci z tejto zmluvy, inak na obvyklý účel vzhľadom na povahu plnenia.
2. Predávajúci poskytuje na tovar vrátane všetkých jeho súčastí a príslušenstva, záruku za akosť na dobu 24 mesiacov. Záručná doba začína plynúť prevzatím tovaru kupujúcim. Záručná doba neplynie po dobu, po ktorú kupujúci nemôže tovar užívať na určený alebo obvyklý účel pre vady, za ktoré zodpovedá predávajúci v rámci záručnej doby vrátane doby odstraňovania takýchto väd. Záručná doba plynie pri dodaní alebo vykonaní náhradného plnenia odznova.
3. Plnenie má vady, ak nezodpovedá špecifikácii uvedenej v tejto zmluve alebo ak má právne vady.
4. Predávajúci zodpovedá za vady plnenia, ktoré má plnenie v čase jeho prevzatia a tiež za vady vzniknuté po prevzatí plnenia, ak boli spôsobené porušením povinností predávajúceho.
5. Kupujúci je povinný plnenie prezrieť a skontrolovať pri preberaní tovaru v súlade s touto zmluvou. Kupujúci je povinný oznámiť predávájúcemu vady tovaru, na ktorý sa vzťahuje záruka, najneskôr v posledný deň záručnej doby.
6. V prípade ak je dodaním tovaru s vadami porušená táto zmluva podstatným spôsobom, je kupujúci oprávnený:
 - a) požadovať odstránenie väd plnenia dodaním náhradného plnenia za vadné plnenie, okrem ak plnenie vzhľadom na jeho povahu nemožno vrátiť alebo odovzdať predávájúcemu alebo ak od predávajúceho nemožno spravodlivo žiadať prevzatie plnenia späť s ohľadom na rozsah jeho používania pred zistením vady; ak by bolo podľa stanoviska predávajúceho odstránenie vady časovo alebo finančne náročné alebo inak neprimerané s ohľadom na okolnosti a účel plnenia alebo by si vyžadovalo podľa stanoviska predávajúceho neprimeranú súčinnosť kupujúceho, je kupujúci oprávnený požadovať bezplatné náhradné plnenie za vadné plnenie;
 - b) požadovať dodanie chýbajúcej časti, ak vada spočíva v neúplnosti plnenia;

- c) požadovať odstránenie právnych vád;
- d) požadovať bezplatné odstránenie vád opravou predmetu plnenia v primeranej dobe stanovenej kupujúcim, ak sú vady odstrániteľné; ak sa však ukáže, že vady plnenia sú neopraviteľné alebo že s ich opravou by boli podľa posúdenia predávajúceho spojené neprimerané náklady, môže kupujúci požadovať náhradné plnenie alebo primeranú zľavu z kúpnej ceny. Ak predávajúci neodstráni vady plnenia v primeranej dodatočnej lehote stanovenej kupujúcim, alebo ak odoprie vadu odstrániť pred jej uplynutím, môže kupujúci odstúpiť od tejto zmluvy alebo požadovať primeranú zľavu z kúpnej ceny;
- e) požadovať primeranú zľavu z kúpnej ceny;
- f) odstúpiť od tejto zmluvy.

V prípade omeškania predávajúceho s odstránením vady plnenia v lehote určenej kupujúcim v prípadoch podľa písm. a) a d) tohto bodu, alebo ak je zrejmé, že predávajúci nie je schopný vady plnenia riadne odstrániť v určenej lehote, je kupujúci, ak neodstúpi od tejto zmluvy, oprávnený popri nároku na poskytnutie primeranej zľavy z kúpnej ceny tiež odstrániť vady sám alebo prostredníctvom tretej osoby na náklady predávajúceho, pričom o tejto skutočnosti je kupujúci povinný predávajúceho bezodkladne písomne informovať.

- 7. V prípade ak je dodaním tovaru s vadami porušená táto zmluva porušená nepodstatným spôsobom, kupujúci je oprávnený žiadať dodanie chýbajúceho plnenia a odstránenie ostatných vád plnenia v primeranej lehote stanovenej kupujúcim; ak predávajúci vady plnenia v lehote neodstráni, môže kupujúci uplatniť nárok na primeranú zľavu z kúpnej ceny alebo od odstúpiť od tejto zmluvy.
- 8. Právo voľby medzi nárokmi ustanovenými v bode 6 a 7 tohto článku patrí kupujúcemu. Kupujúci je povinný oznámiť voľbu nároku predávajúcemu spravidla spolu s oznámením vady, inak bez zbytočného odkladu po oznámení vady plnenia predávajúcemu.
- 9. Predávajúci sa zaväzuje, že vybaví oprávnenú reklamáciu kupujúceho (odstráni vadu reklamovanú v záručnej dobe riadne a dohodnutým spôsobom) bez zbytočného odkladu opravou alebo výmenou vadného tovaru za iný tovar so zodnými alebo objektívne lepšími technickými a užívateľskými vlastnosťami, najneskôr však do termínu odstránenia vady (doba opravy) uvedeného v Prílohe č. 2 tejto zmluvy, pri dodržaní termínu nástupu na servisný zásah (reakčná doba) uvedeného v Prílohe č. 2 tejto zmluvy, inak je kupujúci oprávnený účtovať predávajúcemu zmluvnú pokutu uvedenú v Prílohe č. 2 tejto zmluvy.
- 10. Kupujúci berie na vedomie, že je povinný používať tovar len na účel, na ktorý je určený a dodržiavať známe pravidlá na jeho použitie.
- 11. Zmluvné strany berú na vedomie, že záruka sa nevzťahuje na vady tovaru, ku ktorým došlo:
 - a) po prechode nebezpečenstva škody na tovare vonkajšími udalosťami a nespôsobil ich predávajúci;
 - b) v dôsledku nesprávneho zaobchádzania, obsluhy, prípadne skladovania, alebo užívania v rozpore s podmienkami užívania tovaru stanovenými v príslušnej dokumentácii dodanej spolu s tovarom, inak v rozpore s obvyklými podmienkami užívania dodaného tovaru;
 - c) v dôsledku akejkoľvek živeľnej udalosti;
 - d) v dôsledku neodborného zásahu kupujúceho alebo tretej osoby bez súhlasu predávajúceho;
 - e) v dôsledku zanedbania predpísaných nevyhnutných úkonov, o potrebe vykonania ktorých bol kupujúci náležite informovaný zo strany predávajúceho.

Článok VIII.

Zmluvné pokuty, úroky z omeškania a ďalšie dojednania

- 1. V prípade omeškania predávajúceho s termínom dodania tovaru uvedeným alebo dohodnutým v Článku V. bod 1 tejto zmluvy, je kupujúci oprávnený účtovať predávajúcemu zmluvnú pokutu vo výške 0,1 %

z ceny nedodaného tovaru bez DPH, s ktorým je dodávateľ v omeškaní, a to za každý deň omeškania, maximálne však do výšky 100 % z kúpnej ceny tovaru bez DPH uvedenej v Článku VI. bod 2 tejto zmluvy. Zaplataenie zmluvnej pokuty nezavuje predávajúceho povinnosti dodať kupujúceму príslušné omeškané plnenie v zmysle tejto zmluvy.

2. Zmluvné strany sa dohodli, že v prípade omeškania predávajúceho s termínmi plnenia služieb počas záručnej doby podľa Prílohy č. 2 tejto zmluvy, je kupujúci oprávnený účtovať predávajúceму zmluvnú pokutu vo výške a za podmienok podľa Prílohy č. 2 tejto zmluvy, maximálne však do výšky 100% z kúpnej ceny tovaru bez DPH uvedenej v Článku VI. bod 2 tejto zmluvy.
3. Ak je kupujúci, ktorý je subjektom verejného práva, v omeškaní so splnením peňažného záväzku alebo jeho časti, je povinný platiť z nezaplataenej sumy úroky z omeškania v sadzbe podľa § 369 ods. 2 Obchodného zákonníka v spojení s nar. vlády SR č. 21/2013 Z.z., ktorým sa vykonávajú niektoré ustanovenia Obchodného zákonníka, a to vo výške základnej úrokovej sadzby Európskej centrálnej banky platnej k prvému dňu omeškania s plnením peňažného záväzku zvýšenej o deväť percentuálnych bodov; takto určená sadzba úrokov z omeškania platí počas celej doby omeškania s plnením peňažného záväzku.
4. Rozhodnutie požadovať zaplataenie zmluvnej pokuty alebo úroku z omeškania oznámi oprávnená strana doručením faktúry druhej zmluvnej strane. Splatnosť faktúry je 30 dní odo dňa jej doručenia druhej zmluvnej strane.
5. Uplatnením zmluvnej pokuty nie je dotknutý nárok kupujúceho na náhradu škody spôsobenej porušením zmluvnej povinnosti predávajúceho. Kupujúci má nárok na náhradu škody v rozsahu presahujúcom zmluvnú pokutu.
6. Zmluvné strany sa zaväzujú, že si budú poskytovať potrebnú súčinnosť pri plnení záväzkov vyplývajúcich z tejto zmluvy a navzájom si budú oznamovať všetky okolnosti a informácie, ktoré majú alebo môžu mať vplyv na plnenie podľa tejto zmluvy.
7. Predávajúci sa zaväzuje, že bude s kupujúcim bez zbytočného odkladu rokovať o všetkých otázkach, ktoré by mohli negatívne ovplyvniť proces dodania dohodnutého tovaru alebo proces poskytovania služieb podľa tejto zmluvy, a že mu bude oznamovať všetky okolnosti, ktoré by mohli ohroziť dohodnutý termín pre dodanie tovaru v zmysle tejto zmluvy.

Článok IX.

Zodpovednosť za škodu a okolnosti vylučujúce zodpovednosť

1. Zmluvné strany si vzájomne zodpovedajú za škody vzniknuté dôsledkom porušenia ich povinností z tejto zmluvy. Ani jedna zo zmluvných strán nemá právo na náhradu ušlého zisku.
2. Nárok na náhradu škody nevzniká oprávnenej strane ak povinná strana preukáže, že k porušeniu jej zákonnej alebo zmluvnej povinnosti došlo v dôsledku okolností vylučujúcich zodpovednosť.
3. Za okolnosti vylučujúce zodpovednosť sa považuje prekážka, ktorá nastala nezávisle od vôle povinnej strany a bráni jej v splnení jej povinnosti, ak nemožno rozumne predpokladať, že by povinná strana túto prekážku alebo jej následky odvrátila alebo prekonala, a ďalej, že by v čase vzniku záväzku túto prekážku predvídala. Zodpovednosť však nevylučuje prekážka, ktorá vznikla až v čase, keď povinná strana bola v omeškaní s plnením svojej povinnosti, alebo vznikla z jej hospodárskych pomerov. Účinky vylučujúce zodpovednosť sú obmedzené iba na dobu, dokiaľ trvá prekážka, s ktorou sú tieto účinky spojené. Na účely tejto zmluvy sa za okolnosti vylučujúce zodpovednosť považujú napr. štrajk, epidémia, požiar, prírodná katastrofa, mobilizácia, vojna, povstanie, zabavenie resp. embargo produktov objektívne potrebných pre poskytovanie predmetu plnenia, nezavinená regulácia odberu elektrickej energie. Za vyššiu moc sú považované okolnosti vylučujúce zodpovednosť v zmysle ustanovenia § 374 Obchodného zákonníka.
4. Poškodená strana, resp. oprávnená strana nemá nárok na náhradu škody, ak nesplnenie povinnosti povinnej strany bolo spôsobené okolnosťou vylučujúcou zodpovednosť, porušením povinností poškodenou stranou alebo nedostatkom súčinnosti, na ktorú bola poškodená strana povinná.

5. Zmluvná strana, ktorá porušuje svoju povinnosť, alebo ktorá s prihliadnutím na všetky okolnosti má vedieť alebo mohla vedieť, že poruší svoju povinnosť, je povinná oznámiť druhej zmluvnej strane povahu prekážky, ktorá jej bráni alebo bude brániť v plnení jej povinnosti ako aj o jej dôsledkoch tohto porušenia, a to písomne bez zbytočného odkladu po tom, čo sa o prekážke dozvedela, alebo pri náležitej starostlivosti mohla dozvedieť.
6. Zmluvná strana, ktorej bezprostredne hrozí škoda, je povinná s prihliadnutím na okolnosti prípadu vykonať všetky opatrenia na odvrátenie škody alebo na jej zmiernenie. Zmluvná strana, ktorá bezprostrednú hrozbu škody spôsobila, musí nahradiť náklady, ktoré vznikli druhej zmluvnej strane pri odvracaní bezprostredne hroziacej škody alebo pri zmiernení jej následkov.

Článok X. Garančná zábezpeka

1. Zmluvné strany sa dohodli na tzv. garančnej zábezpeke, ktorá bude odovzdaná kupujúcemu v deň odovzdania tovaru predávajúcim a prevzatia tovaru kupujúcim vo forme bankovej záruky, vystavenej inštitúciou, ktorá má povolenie NBS podľa všeobecne platných právnych predpisov SR pôsobiť ako banka na území SR, pričom bankovou zárukou sa rozumie doklad preukazujúci poskytnutie bankovej záruky ako záväzku banky uspokojiť kupujúceho do výšky akejkoľvek splatnej pohľadávky kupujúceho voči predávajúcemu z titulu zodpovednosti predávajúceho za vady tovaru podľa tejto zmluvy alebo v súvislosti s ňou, a to vo výške 5 % z ceny za tovar bez DPH.
2. Banková záruka musí byť neodvolateľná, bezpodmienečná a musí trvať po celú záručnú dobu uvedenú v článku VII. bod 2 tejto zmluvy. V prípade jej čerpania počas záručnej doby, je predávajúci povinný doplniť bankovú záruku do jej pôvodnej výšky, pričom jej doplnením sa rozumie rozšírenie existujúcej bankovej záruky alebo predloženie novej bankovej záruky. Kupujúci musí odsúhlasiť znenie bankovej záruky, pričom si vyhradzuje právo toto znenie neschváliť.
3. Zmluvné strany sa dohodli, že kupujúci je oprávnený uspokojiť z bankovej záruky svoje nároky z väd tovaru, nároky na zmluvnú pokutu, nároky na náhradu škody alebo iné straty a náklady vzniknuté kupujúcemu v dôsledku porušenia zmluvných povinností predávajúceho.
4. Garančná zábezpeka môže byť vykonaná aj zložením finančných prostriedkov na účet kupujúceho uvedený v článku I. zmluvy

Článok XI. Doba platnosti zmluvy

1. Počas platnosti a účinnosti tejto zmluvy predávajúci nie je oprávnený (teda nesmie) svoje dodávateľské práva na predmet kúpy podľa tejto zmluvy, ktoré mu vyplývajú zo zmluvného vzťahu uzavretého na základe výsledku verejného obstarávania s kupujúcim, preniesť na iného predávajúceho alebo odstúpiť inému predávajúcemu.

Článok XII. Ukončenie zmluvy a úhrada súvisiacich nákladov

1. Táto zmluva môže zaniknúť, okrem riadneho splnenia všetkých práv a povinností zmluvných strán z nej vyplývajúcich, na základe:
 - a) písomnej dohody zmluvných strán;
 - b) písomnej výpovede v 2-mesačnej výpovednej lehote bez udania dôvodu, pričom výpovedná lehota

začína plynúť prvým dňom mesiaca, nasledujúceho po mesiaci v ktorom bude výpoveď doručená druhej zmluvnej strane;

- c) odstúpenia od tejto zmluvy ktoroukoľvek zmluvnou stranou.
2. Výpoveď tejto zmluvy podľa bodu 1 písm. b) tohto článku musí mať písomnú formu a musí byť doručená druhej zmluvnej strane, inak je neplatná. Výpoveďou táto zmluva zaniká v posledný deň výpovednej lehoty.
3. Kupujúci je oprávnený odstúpiť od tejto zmluvy, ak:
- a) predávajúci poruší svoju povinnosť podľa tejto zmluvy podstatným spôsobom;
 - b) predávajúci poruší svoju povinnosť podľa tejto zmluvy iným než podstatným spôsobom, a takéto porušenie nenapraví ani v dodatočnej primeranej lehote na nápravu, poskytnutej kupujúcim;
 - c) ak sa zákazka spravuje režimom ZVO a predávajúci stratil spôsobilosť vyžadovanú ZVO pre účasť na verejnom obstarávaní;
 - d) v rámci kontroly verejného obstarávania zákazky, na základe ktorej došlo k uzavretiu tejto zmluvy, bolo konštatované porušenie zákona;
 - e) ponuka predávajúceho bola kupujúcim vyhodnotená ako víťazná ponuka v dôsledku machinácií a podvodných postupov predávajúceho;
 - f) predávajúci postúpi svoje práva z tejto zmluvy alebo uzatvorí zmluvu o subdodávke v rozpore s podmienkami tejto zmluvy;
 - g) predávajúci poskytne kupujúcemu vedome nepravdivé a zavádzajúce informácie, resp. neposkytne informácie v súlade s požiadavkami kupujúceho na plnenie týkajúce sa príslušnej zákazky;
 - h) na majetok predávajúceho je vyhlásený konkurz, konkurzné konanie bolo zastavené pre nedostatok majetku alebo je predávajúcemu povolená reštrukturalizácia;
 - i) predávajúci vstúpi do likvidácie, preruší alebo iným spôsobom skončí svoju podnikateľskú činnosť;
 - j) predávajúci predá svoj podnik alebo časť podniku a podľa kupujúceho sa tým zhorší vymožitelnosť práv a povinností z tejto zmluvy;
 - k) predávajúci je v procese verejného obstarávania prehlásený za subjekt, ktorý vážne porušil zmluvu tým, že si neplní svoje zmluvné povinnosti;
 - l) okolnosti vylučujúce zodpovednosť predávajúceho trvajú viac ako 60 dní;
 - m) predávajúci stratí iné právne alebo vecné predpoklady na riadne plnenie podľa tejto zmluvy;
 - n) v momente uzavretia tejto zmluvy nemá predávajúci v registri partnerov verejného sektora zapísaných konečných užívateľov výhod v súlade s príslušnými ustanoveniami ZVO a ZRPVS a k zápisu do tohto registra nedôjde ani do 30 dní od momentu uzavretia tejto zmluvy;
 - o) je splnený niektorý z dôvodov na odstúpenie od tejto zmluvy podľa § 19 ZVO;
 - p) ak je predmetom plnenia podľa tejto zmluvy tiež krabicový softvér, a kupujúci pred tým než akceptoval štandardné licenčné podmienky užívania predmetného krabicového softvéru, nie však neskôr než v lehote 15 dní odo dňa, kedy sa s nimi kupujúci mohol preukázateľne najskôr oboznámiť, písomne oznámi predávajúcemu, že štandardné licenčné podmienky užívania predmetného krabicového softvéru nie sú pre kupujúceho rozumne prijateľné; neakceptovanie štandardných licenčných podmienok ku krabicovému softvéru kupujúcim a využitie oprávnenia kupujúceho odstúpiť od tejto zmluvy nepredstavuje porušenie tejto zmluvy.
4. Predávajúci je oprávnený odstúpiť od tejto zmluvy, ak:
- a) kupujúci poruší svoju povinnosť podľa tejto zmluvy podstatným spôsobom;
 - b) kupujúci poruší svoju povinnosť podľa tejto zmluvy iným než podstatným spôsobom, a takéto porušenie nenapraví ani v dodatočnej primeranej lehote na nápravu, poskytnutej predávajúcim;

- c) u predávajúceho existujú zákonné dôvody pre odmietnutie dodania tovaru;
 - d) dodaním tovaru by bol alebo mohol byť porušený zákon;
 - e) v rámci kontroly verejného obstarávania zákazky, na základe ktorej došlo k uzavretiu tejto zmluvy, bolo konštatované porušenie zákona;
 - f) okolnosti vylučujúce zodpovednosť kupujúceho trvajú viac ako 60 dní.
5. Pre účely tejto zmluvy sa porušenie povinnosti zmluvnej strany považuje za podstatné, v prípade ak:
- a) také porušenie táto zmluva alebo všeobecne záväznú právne predpisy za podstatné porušenie vyslovene označujú, alebo
 - b) ak zmluvná strana porušujúca túto zmluvu vedela v čase uzavretia tejto zmluvy alebo v tomto čase bolo rozumné predvídať s prihliadnutím na účel tejto zmluvy, ktorý vyplynul z jej obsahu alebo z okolností, za ktorých bola táto zmluva uzavretá, že druhá zmluvná strana nebude mať záujem na plnení povinností pri takom porušení tejto zmluvy.
6. Odstúpenie musí mať písomnú formu a je účinné dňom jeho doručenia druhej zmluvnej strane. Odstúpením od tejto zmluvy zmluva zaniká ku dňu doručenia oznámenia jednej zmluvnej strany o odstúpení od tejto zmluvy druhej zmluvnej strane.
7. Kupujúci po odstúpení od tejto zmluvy ktoroukoľvek zmluvnou stranou, ku dňu odstúpenia od tejto zmluvy potvrdí cenu predávajúcim riadne vykonaného plnenia podľa tejto zmluvy, ktoré bolo kupujúcim prevzaté.
8. Ak sa zmluvné strany nedohodnú inak, plnenie podľa bodu 7 tohto článku a protihodnotu za plnenie si zmluvné strany ponechajú a nebudú si ich povinné či oprávnené vrátiť, ak súčasne platí, že:
- a) dôvod odstúpenia od tejto zmluvy nespočíva v porušení zmluvnej povinnosti v súvislosti s plnením podľa tejto zmluvy a poskytnutím protihodnoty za plnenie jednou zo zmluvných strán; a
 - b) takéto plnenie má pre kupujúceho hospodársky význam aj bez dodania zvyšku plnenia; a
 - c) nejde o dôvod odstúpenia kupujúceho od tejto zmluvy v súlade s bodom 3 písm. n) tohto článku.
9. Vzájomne poskytnuté plnenie a protihodnotu za plnenie, ktoré nezodpovedajú požiadavkám podľa bodu 8 tohto článku, si zmluvné strany vzájomne vrátia, pričom ak ide o peňažné plnenie, aj spolu s úrokom počítaným odo dňa, kedy došlo k odstúpeniu od tejto zmluvy až do úplného vrátenia takéhoto peňažného plnenia vo výške zodpovedajúcej 1M EURIBOR platnému ku dňu odstúpenia od tejto zmluvy.
10. Predávajúci je v nadväznosti na odstúpenie od tejto zmluvy povinný poskytnúť kupujúcemu maximálnu možnú súčinnosť za účelom výkonu práv a povinností kupujúceho podľa tejto zmluvy, najmä predložiť kupujúcemu všetky podklady a informácie slúžiace na vyúčtovanie plnení podľa tejto zmluvy.
11. Ukončením platnosti tejto zmluvy zanikajú všetky práva a povinnosti zmluvných strán v nej zakotvené, okrem nárokov na úhradu spôsobenej škody, nárokov na zmluvné, resp. zákonné sankcie a úroky, ako aj nárok kupujúceho na bezplatné odstránenie zistených väd dodaného tovaru, resp. záručných väd a nárokov.

Článok XIII

Subdodávateľa a osobitné povinnosti predávajúceho

1. Subdodávateľa nie sú účastníkmi tohto záväzkového vzťahu a z tejto zmluvy im nevznikajú žiadne práva a povinnosti. Za ich činnosť v plnom rozsahu zodpovedá predávajúci, ako keby predmet zmluvy plnil sám. Predávajúci pri plnení predmetu zmluvy špecifikovaného v článku III tejto zmluvy využije subdodávateľov v súlade s prílohou č. 5 tejto zmluvy. Ak úspešný uchádzač nemá v úmysle zadať časti plnenia predmetu zmluvy subdodávateľom túto skutočnosť uvedie.

2. K zmene subdodávateľa môže dôjsť len po odsúhlasení zmeny kupujúcim. Predávajúci je povinný najneskôr desať kalendárnych dní pred dňom, ktorý predchádza dňu, v ktorom nastane zmena subdodávateľa, písomne oznámiť kupujúcemu zámer zmeny subdodávateľa s uvedením identifikačných údajov podľa bodu 1 tohto článku zmluvy. Kupujúci zašle písomné stanovisko (súhlas/nesúhlas) predávajúcemu bez zbytočného odkladu. Schválený bude každý subdodávateľ, ktorý bude riadne identifikovaný v zmysle bodu 1, bude ním predložené vyhlásenie o detailnom oboznámení sa s predmetom zákazky a podmienkami jeho plnenia, s ktorými bude bezvýhradne súhlasiť a bude zapísaný v registri partnerov verejného sektora, ak mu táto povinnosť vyplýva zo zákona č. 315/2016 Z.z. v platnom znení.
3. Predávajúci sa zaväzuje na požiadanie kupujúceho predložiť mu všetky zmluvy, ktoré má uzavreté so subdodávateľmi.
4. Využitím subdodávateľov nie je dotknutá zodpovednosť predávajúceho za plnenie predmetu zmluvy. Predávajúci je plne zodpovedný za výkony, opomenutia alebo zlyhania svojich subdodávateľov rovnako ako za svoje vlastné dodávky.
5. Predávajúci a subdodávateľia sú povinní byť počas trvania tejto zmluvy zapísaní v registri partnerov verejného sektora (ďalej len „register“), ak im táto povinnosť vyplýva zo zákona č. 315/2016 Z.z. v platnom znení.
6. V prípade, ak kupujúci zistí, že subdodávateľ nie je zapísaný v registri, vyzve predávajúceho na odstránenie tohto protiprávneho stavu a určí mu primeranú lehotu, ktorá nesmie byť kratšia ako 15 kalendárnych dní, aby zabezpečil, aby si subdodávateľ splnil povinnosť byť v tejto lehote zapísaný do registra alebo aby predávajúci navrhol v súlade s bodmi tohto článku zmenu subdodávateľa, ktorý spĺňa podmienku zápisu v registri.

Článok XIV Komunikácia zmluvných strán

1. Akékoľvek oznámenia druhej zmluvnej strane, pre ktoré táto zmluva vyžaduje písomnú formu, budú doručené na adresu druhej zmluvnej strany uvedenú v záhlaví tejto zmluvy alebo touto zmluvnou stranou po uzavretí tejto zmluvy na tento účel písomne oznámenú.
2. Každá správa, súhlas, schválenie alebo rozhodnutie, ktoré sa požadujú na základe tejto zmluvy, sa vyhotovia, ak nie je stanovené inak, v písomnej podobe. Odosielateľ akejkoľvek písomnej správy môže požadovať písomné potvrdenie príjemcu.
3. Každá komunikácia týkajúca sa platnosti alebo účinnosti tejto zmluvy, jej zániku či zmeny musí byť písomná a doručovaná výhradne poštou ako doporučená zásielka, kuriérom alebo osobne.
4. Akákoľvek písomnosť doručovaná v súvislosti s touto zmluvou sa považuje za doručенú druhej zmluvnej strane v prípade doručovania prostredníctvom:
 - a) faxu, okamihom vytlačenia potvrdenia o odoslaní faxovej správy z faxu použitého odosielateľom, ktoré potvrdí doručenie zasielanej písomnosti na číslo faxu príjemcu počas obvyklého pracovného času adresáta; alebo
 - b) elektronickej pošty (e-mail) dňom, kedy zmluvná strana, ktorá prijala e-mail od odosielajúcej zmluvnej strany, potvrdila jeho prijatie odoslaním potvrdzujúceho e-mailu odosielajúcej zmluvnej strane. Prijímajúca zmluvná strana je povinná doručiť odosielajúcej zmluvnej strane potvrdenie o prijatí e-mailu do 48 hodín, inak sa bude takýto email považovať za nedoručený. Pre potreby doručovania prostredníctvom elektronickej pošty (e-mail) sa použije adresa zmluvnej strany uvedená v záhlaví tejto zmluvy, dokiaľ príslušná zmluvná strana neurčí inak; alebo
 - c) pošty, kuriérom alebo v prípade osobného doručovania, doručením písomnosti adresátovi s tým, že v prípade doručovania prostredníctvom pošty musí byť písomnosť zaslaná doporučené s doručenkou preukazujúcou doručenie na adresu príslušnej zmluvnej strany. V prípade doručovania inak ako

poštou, je možné písomnosť doručovať aj na inom mieste ako na adrese príslušnej zmluvnej strany, ak sa na tomto mieste zmluvná strana v čase doručenia zdržuje. Za deň doručenia písomnosti sa považuje aj deň, v ktorý zmluvná strana, ktorá je adresátom, odoprie doručovanú písomnosť prevziať, alebo tretí deň odo dňa uloženia zásielky na pošte, doručovanej poštou zmluvnej strane, alebo v ktorý je na zásielke, doručovanej poštou zmluvnej strane, preukázateľne zamestnancom pošty vyznačená poznámka, že „adresát sa odsťahoval“, „adresát je neznámy“ alebo iná poznámka podobného významu, ak sa súčasne takáto poznámka zakladá na pravde.

5. Kupujúci a predávajúci sa zaväzujú bezodkladne oznámiť druhej zmluvnej strane akúkoľvek zmenu svojich kontaktných údajov uvedených v tejto zmluve.

Článok XV. Spoločné a záverečné ustanovenia
--

1. Zmluvné strany pre účely tejto zmluvy určujú kontaktné osoby zodpovedné za vecnú a odbornú komunikáciu v súvislosti s touto zmluvou, a to:
 - a) za kupujúceho: *Ing. Gabriela Goudová*
 - b) za predávajúceho: Ing. Viliam Košala, manažér predaja, +421905455796, kosala@radix.sk
2. Akékoľvek zmeny a doplnenia tejto zmluvy môžu byť vykonané písomným dodatkom k tejto zmluve po vzájomnej dohode a podpísané oprávnenými osobami zmluvných strán za predpokladu, že uzatvorenie dodatku nie je v rozpore so všeobecne záväznými právnymi predpismi, najmä zákonom o verejnom obstarávaní v platnom znení. Uvedené sa netýka zmeny kontaktných osôb uvedených v bode 1 tohto článku, ktoré môže príslušná zmluvná strana zmeniť svojim jednostranným rozhodnutím doručeným v písomnej forme druhej zmluvnej strane.
3. Zmluvné strany sa dohodli, že táto zmluva a právne vzťahy ňou založené a s ňou súvisiace sa budú spravovať právnym poriadkom Slovenskej republiky, predovšetkým zákonom č. 513/1991 Zb. Obchodný zákonník v znení neskorších predpisov.
4. Všetky spory vzniknuté medzi zmluvnými stranami v súvislosti s právami a povinnosťami zmluvných strán z tejto zmluvy alebo touto zmluvou založenými, vrátane sporov o ich plnenie, či neplnenie, o platnosť, neplatnosť, účinnosť, neúčinnosť, výklad a určenie práv a povinností zmluvných strán vyplývajúcich z tejto zmluvy, bude príslušný rozhodovať vecne príslušný všeobecný súd.
5. Ak je, alebo sa stane jedno alebo viaceré z ustanovení tejto zmluvy neplatnými, nevzťahuje sa táto skutočnosť na ostatné ustanovenia tejto zmluvy. Zmluvné strany sa zaväzujú nahradiť ustanovenie, ktoré sa preukáže ako právne neplatné, ustanovením s rovnakým alebo čo najbližším hospodárskym účelom sledovaným pôvodným neplatným ustanovením.
6. Táto zmluva sa vyhotovuje v piatich (5) rovnopisoch, z ktorých po podpísaní predávajúci obdrží dva (2) rovnopisy zmluvy a kupujúci tri (3) rovnopisy zmluvy.
7. Táto zmluva je platná dňom jej podpísania poslednou zmluvnou stranou. Táto zmluva je povinne zverejňovaná zmluvou v zmysle § 5a zákona č. 211/2000 Z.z. o slobodnom prístupe k informáciám a o zmene a doplnení niektorých zákonov (zákon o slobode informácií) v platnom znení. Zmluvné strany berú na vedomie a súhlasia s tým, že táto zmluva vrátane všetkých jej príloh bude zverejnená v Centrálnom registri zmlúv (ďalej len „register“). Register je verejný zoznam povinne zverejňovaných zmlúv, ktorý vedie Úrad vlády Slovenskej republiky v elektronickej podobe. Zverejnenie zmluvy v registri sa nepovažuje za porušenie ani za ohrozenie obchodného tajomstva a informácie označené v tejto zmluve ako dôverné v zmysle § 271 ods. 1 Obchodného zákonníka sa nepovažujú za dôverné informácie. Táto zmluva je účinná dňom nasledujúcim po dni jej zverejnenia v registri.
8. Ak zanikne jedna zo zmluvných strán, prechádzajú jej práva a povinnosti z tejto zmluvy na jej právneho zástupcu.
9. Zmluvné strany vyhlasujú, že si túto zmluvu si prečítali, jej obsahu porozumeli a na znak toho, že obsah

tejto zmluvy zodpovedá ich skutočnej a slobodnej vôli, ju podpísali.

10. Neoddeliteľnou súčasťou tejto zmluvy sú jej prílohy:

- Príloha č. 1: Technická špecifikácia predmetu kúpy;
- Príloha č. 2: Záruka, spôsob vykonávania záručného servisu a zmluvné pokuty;
- Príloha č. 3: Zoznam servisných stredísk predávajúceho pre potreby plnenia predmetu kúpy;
- Príloha č. 4: Klientske pracovisko predávajúceho - tzv. „Hotline“, „Helpdesk“, „Call centrum“;
- Príloha č. 5: Zoznam subdodávateľov;
- Príloha č. 6: Štruktúra kúpnej ceny.

Za kupujúceho:

02 SEP. 2019

V Banskej Bystrici, dňa

Za predávajúceho:

V Banskej Bystrici dňa 26.04.2019

.....
MUDr. Miloslav Hanula, PhD.

člen štatutárneho orgánu – medicínsky riaditeľ

.....
Martin Renčo

štatutárny orgán - konateľ

.....
Ing. Juraj Gallo

člen štatutárneho orgánu - ekonomický riaditeľ

*generálny **

** generálny*



ponuku predkladá:

obchodné meno: **RADIX spol. s r.o.**

sídlo: Kremnička 36, 974 05 Banská Bystrica

IČO: 00615803

platba DPH: **áno**

dátum vypracovania ponuky: 20. apríl 2019

Martin Renčo, konateľ R A D I X spol. s r.o., pečiatka a podpis

identifikácia ponúkaného zariadenia: **4K/UHD artrioskopická veža KARL STORZ Image 1**

zariadenie:

názov: **Videoendoskopická 4K/UHD Artrioskopická multidisciplinárna veža**

objem: **1 ks**

celok	časť	technický parameter	hodnota technického parametra	hodnota parametra ponúknutého zariadenia
Videoendoskopická 4K/UHD Artrioskopická multidisciplinárna veža		Rozlíšenie 4K - 3840 x 2160 pixelov	áno	áno
		Natívne zobrazenie kamery	áno	áno
		Ovládanie cez tablet alebo displej konzoly alebo cez kamerovú hlavu	áno	cez kamerovú hlavu
		Plne otvorené rozhranie na úplnú korekciu farieb, kontrastov a osvetlenia obrazu	áno	áno
		Prenos káblom alebo wifi na externé monitory min. 2 ks	áno	Prenos káblom
		Automatický alebo manuálny white balance podľa voľby operátora	áno	Automatický alebo manuálny white balance podľa voľby operátora
	Kamerová hlava	Rozlíšenie	4K 3840 x 2160 pixelov	áno
		Kamerová hlava - plne programovateľné tlačidlá	min. 2	2 tlačidlá
		Nastavenie funkcií kamerovej hlavy pomocou zmeny profilu operátora	áno	áno
		Ovládanie svetla z kamerovej hlavy	áno	áno
		Digitálny zoom	áno	áno
	Nahrávací systém	Váha kamerovej hlavy	max. 300 g	210g
		Úložisko na ukladanie snímkov a videí	áno	áno
		Počet USB portov	min. 2	5 portov
		Pristup k záznamom v konzole alebo na úložisku z pripojeného tabletu alebo počítača na diaľku - bez nutnosti prídavného zariadenia, len s pripojením na intranet alebo internet cez wifi	áno	áno
	Svetelný zdroj	Prenos možný externe na min. 1 monitor	áno	áno
		1x Tablet na ovládanie nastavení veže a externé konzultácie uložených záznamov, alebo iné zariadenie	áno	Dotykový monitor
		Typ svetelného zdroja	xenón alebo LED	LED
		Výkon svetelného zdroja	min. 300 W	300W
		Automatická korekcia svetla snímaná a regulovaná kamerou podľa prednastavených parametrov	áno	áno
	Endoskopický monitor	Korekcia svetla minimálne na konzole alebo na ovládacom tablete alebo kamerovou hlavou	áno	áno, kamerovou hlavou
		Optický kábel	2 ks	áno
		Svetelný kábel kompatibilný s optikami	2 ks	áno
		Požadovaný 2x endoskopický monitor pre možnosť sledovania obrazu dvomi operátormi naraz	áno	áno
		Medicínsky endoskopický monitor s medicínskym atestom	áno	áno
		Antireflexný povrch	áno	áno
		Rozlíšenie monitora	4K - 3840 x 2160 pixelov	áno
		Držiak na monitor	áno	áno
		Monitor a držiak odolný voči medicínskym dezinfekčným prostriedkom	áno	áno
		Veľkosť uhlopriečky	min. 31"	31"
	Optiky artrioskopické	Optiky konštruované pre technológiu 4K v rozlíšení obrazu 3840 x 2160 pixelov	áno	áno
		Priemer optiky maximálne v rozmedzí 2 - 4 mm	áno	áno
		Dĺžka optiky	max. 180 mm	18 cm
		Uhol snímania	30°	áno
		Autoklávovateľné	áno	áno
		2 ks optiky s priemerom viac ako 3 mm	áno	áno, Ø 4 mm
		2 ks optiky s priemerom menej ako 3 mm	áno	áno, Ø 2,7 mm
		Príslušný bodec a trokár ku každej optike	áno	áno
	Príslušenstvo k artrioskopickému veži	Svetelný kábel - 2 ks	áno	áno
		Sterilizačný kontajner pre optiky - 4 ks	áno	áno
		Grasper uhľovanie 0° priľamy - 2 ks	áno	áno
		Grasper uhľovanie 10° - 30° nahor - 2 ks	áno	áno 30° nahor - 2 ks
Grasper lyžicový bloptický - 2 ks		áno	30° nahor - 2 ks	
Punch uhľovanie 0° priľamy - 2 ks		áno	áno	
Punch uhľovanie 10° - 20° nahor - 2 ks		áno	áno, 15° nahor	
Punch uhľovanie 20° - 30° vľavo - 2 ks		áno	áno, 30° vľavo	
Punch uhľovanie 20° - 30° vpravo - 2 ks		áno	áno, 30° vpravo	
Punch uhľovanie 90° vľavo - 2 ks		áno	áno	
Punch uhľovanie 90° vpravo - 2 ks		áno	áno	
Punch lyžicový bloptický - 2 ks		áno	áno	
Chytač sutúry - 1 ks		áno	áno	
Vyšetrovací háčik - 4 ks		áno	áno	
Kompletný systém na fixáciu osteochondrálnej poškodení chrupavky		áno	áno	
Kompletný systém na all insight rekonštrukciu/suturu meniskov		áno	áno	
Kompletný systém na riešenie ruptúry predného skríženého väzu s možnosťou použitia pri rastúcom skelete	áno	áno		
Preplachová pumpa pre artrioskopiu	Preplachová pumpa pre artrioskopiu	áno	áno	
	Maximálny tlak	min. 120 mm Hg	200 mmHg	
	Maximálny prietok	min. 0,5 l/min.	500 ml/min.	

Shaver a pumpa	ochrana pretlaku s automatickým vypnutím pumpy	áno	áno
	Shaver Artroskopický - ručné ovládanie - 2ks	áno	áno
	Konzola shavera 1ks	áno	áno
	Sada nožov pre arthroskopiu (resekcia mäkkého tkaniva aj kostenného tkaniva)	áno	áno, 18 ks jednorázových frézo
	Bipolárna koblácia	áno	áno
	Generátor	áno	áno
	Nožný ovládač	áno	áno
	Sada kobláčnych sond s možnosťou odsávania	áno	áno, 3 ks
	Min. 4 kolieska, z toho min. 2 brzdené	áno	áno
	Dezinfikovateľný	áno	áno
	Držiak na monitor	áno	áno
	Držiak na ovládací a záznamový tablet alebo monitor	áno	áno
	Minimálne 5 políc s nastaviteľnou výškou	áno	áno
Vozík pre endoskopickú vežu	Minimálne jedna zásuvka uzatvárateľná	áno	áno
	Držiak kamerovej hlavy 1x	áno	áno
	Infúzny stojan	áno	áno
	Napájanie jedným káblom min. 5m 220/230V s uzemňovacím káblom	áno	áno
	Zapínanie na centrálny vypínač	áno	áno
	Ochrana proti preidaniu káblov	áno	áno
	Záruka 24 mesiacov	áno	áno
	Záručný servis	áno	áno
	inštalácia, doprava	áno	áno
	Komplexné zaškolenie obsluhy	áno	áno
Záruka			



ponuku predkladá:

obchodné meno: **RADIX spol. s r.o.**

sídlo: Kremnička 36, 974 05 Banská Bystrica

IČO: 00615803

platba DPH: áno

dátum vypracovania ponuky: 22. apríl 2019

Martin Renčo, konateľ R A D I X spol. s r.o., pracovisko: 048 4 14 2902

identifikácia ponúkaného zariadenia: **Videoendoskopická 4K/UHD chirurgická multidisciplinárna veža OLYMPUS**

zariadenie:

názov: **Videoendoskopická 4K/UHD chirurgická multidisciplinárna veža**

objem: **1 ks**

celok	časť	technický parameter	hodnota technického parametra	hodnota parametra ponúknutého zariadenia	
Videoendoskopická 4K/UHD chirurgická multidisciplinárna veža	Kamerová hlava	Rozlíšenie 4K - 3840x2160 pixelov	áno	4K 4920x2160	
		Natívne zobrazenie kamery	áno	áno	
		Ovládanie cez tablet alebo displej konzoly alebo cez kamerovú hlavu	áno	áno	
		Plne otvorené rozhranie na úplnú korekciu farieb, kontrastov a osvetlenia obrazu	áno	áno	
		Prenos káblom alebo wifi na externé monitory min. 2 ks	áno	áno	
		Automatický alebo manuálny white balance podľa voľby operátora	áno	áno	
		Rozlíšenie 4K 3840x2160 pixelov	áno	áno	
		Kamerová hlava - plne programovateľné tlačidlá	min. 2	3	
		Nastavenie funkcií kamerovej hlavy pomocou zmeny profilu operátora	áno	áno	
		Ovládanie svetla z kamerovej hlavy	áno	áno	
	Nahrávací systém	Digitálny zoom	áno	áno	
		Kamerová hlava autoklávovateľná	áno	áno	
		Váha kamerovej hlavy	max. 300 g	270 g	
		Úložisko na ukladanie snímok a videí	áno	áno	
		Počet USB portov	min. 2	2	
		Prístup k záznamom v konzole alebo na úložisku z pripojeného tabletu alebo počítača na diaľku - bez nutnosti prídavného zariadenia, len s pripojením na Intranet alebo internet cez wifi	áno	áno	
		Prenos možný externe na min. 1 monitor	áno	áno	
		1x tablet na ovládanie nastavení veže a externé konzultácie uložených záznamov, alebo iné ovládacie zariadenie	áno	áno	
		Svetelný zdroj	Typ svetelného zdroja	xenón alebo LED	xenón
			Výkon svetelného zdroja	min. 300 W	300 W
	Automatická korekcia svetla snímaná a regulovaná kamerou podľa prednastavených parametrov		áno	áno	
	Korekcia svetla minimálne na konzole alebo na ovládacom tablete alebo kamerovou hlavou		áno	áno	
	Optický kábel		2 ks	2 ks	
	Svetelné káble, kompatibilné s optikami		2 ks	2 ks	
	Endoskopický monitor	Požadovaný 2x endoskopický monitor pre možnosť sledovania obrazu dvomi operátormi naraz	áno	áno	
		Medicínsky endoskopický monitor s medicínskym atestom	áno	áno	
		Antireflexný povrch	áno	áno	
		Rozlíšenie monitora 4K - 3840x2160 pixelov	áno	min 3840x2160 pixelov-max 4096x2160	
		Držiak na monitor	áno	áno	
		Monitor a držiak odolný voči medicínskym dezinfekčným prostriedkom	áno	áno	
	Optiky laparoskopické (2 ks)	Veľkosť uhlopriečky	min. 31"	min. 31"	
		Optiky konštruované pre technológiu 4K v rozlíšení obrazu 3840x2160 pixelov	áno	áno	
		Priemer	v rozsahu 5 - 5,5 mm	5,4 mm	
		Dĺžka	v rozsahu 290 - 330 mm	315 mm	
		Uhol snímania	30°	30°	
		Autoklávovateľné	áno	áno	
	Optiky laparoskopické (1 ks)	Optika konštruovaná pre technológiu 4K v rozlíšení obrazu 3840 x 2160 pixelov	áno	áno	
		Priemer	v rozsahu 5 - 5,5 mm	5,4 mm	
		Dĺžka	v rozsahu 290 - 330 mm	315 mm	
		Uhol snímania	0°	0°	
	Optiky laparoskopické (1 ks)	Autoklávovateľná	áno	áno	
		Optika konštruovaná pre technológiu 4K v rozlíšení obrazu 3840 x 2160 pixelov	áno	áno	
Priemer		v rozsahu 9 - 11 mm	10 mm		
Uhol snímania		30°	30°		
Insuflátory	Autoklávovateľná	áno	áno		
	Insuflátory na CO2 plyn	áno	áno		
	Minimálny dosiahnuteľný prietok plynu	min. 45 L/min.	45 L/min.		
	Nastavovateľné režimy prietoku	áno	áno		
	Možnosť uložiť vlastné prednastavenia	áno	áno		
Oplachová pumpa	Rozmedzie tlaku minimálne	1 - 20 mmHg	1 - 20 mmHg		
	Napájanie 220/230V	áno	áno		
	Oplachová pumpa pre laparoskopiu	áno	áno		
	Oplach a sanie v jednom	áno	áno		
	Napájanie 220/230V	áno	áno		
		Min. 4 kolieska, z toho min. 2 brzdené	áno	áno	

Vozík pre endoskopickú vež	Dezinfikovateľný	áno	áno	
	Držiak na monitor	áno	áno	
	Držiak na ovládací a záznamový tablet alebo monitor	áno	áno	
	Minimálne 5 políc s nastaviteľnou výškou	áno	áno	
	Minimálne jedna zásuvka uzatvárateľná	áno	áno	
	Držiak kamerovej hlavy 1x	áno	áno	
	Infúzny stojan	áno	áno	
	Napájanie jedným káblom min. 5m 220/230V s uzemňovacím káblom	áno	áno	
	Zapínanie na centrálny vypínač	áno	áno	
	Ochrana proti prejedniu káblov	áno	áno	
	Elektro-chirurgická jednotka	Koagulačné zariadenie-multidisciplinárne	áno	áno
		Monopolárny a bipolárnym mód	áno	áno
		Dotyková ovládací obrazovka	áno	áno
		Prepojenie s insufiátorom pre automatické odsávanie prebytočných pár vzniknutých koagulovaním	áno	áno
Koagulačné zásuvky kompatibilné s príslušenstvom od viacerých výrobcov		áno	áno	
Bipolárna resekcia vo fyziologickom roztoku		áno	áno	
Záruka	Záruka 24 mesiacov	áno	áno	
	Záručný servis	áno	áno	
	Inštalácia, doprava	áno	áno	
	Komplexné zaškolenie obsluhy	áno	áno	

Technický list artroskopická veža KARL STORZ

Modulárna Kamera

IMAGE1 S

Platforma IMAGE1 S™ ponúka lekárom a jednotný systém pre všetky aplikácie, kombinuje rôzne technológie (napr. rigidná, flexibilná a 3D endoskopia rovnako ako 4K technológie) v jednom systéme, a preto môže byť prispôbené individuálnym potrebám zákazníka. ďalej infračervené (NIR / ICG) pre fluorescenčné zobrazovanie - integrácia prevádzkových mikroskopov a využitie Funkcia VITOM® 3D je možná prostredníctvom platformy kamery.

- Jasný a ostrý obraz s prirodzeným zobrazením farieb
- Jednotlivé moduly možno vybrať podľa požiadavky používateľov, napríklad pre rigidné, flexibilné a 3D endoskopia, ako aj technológiu 4K

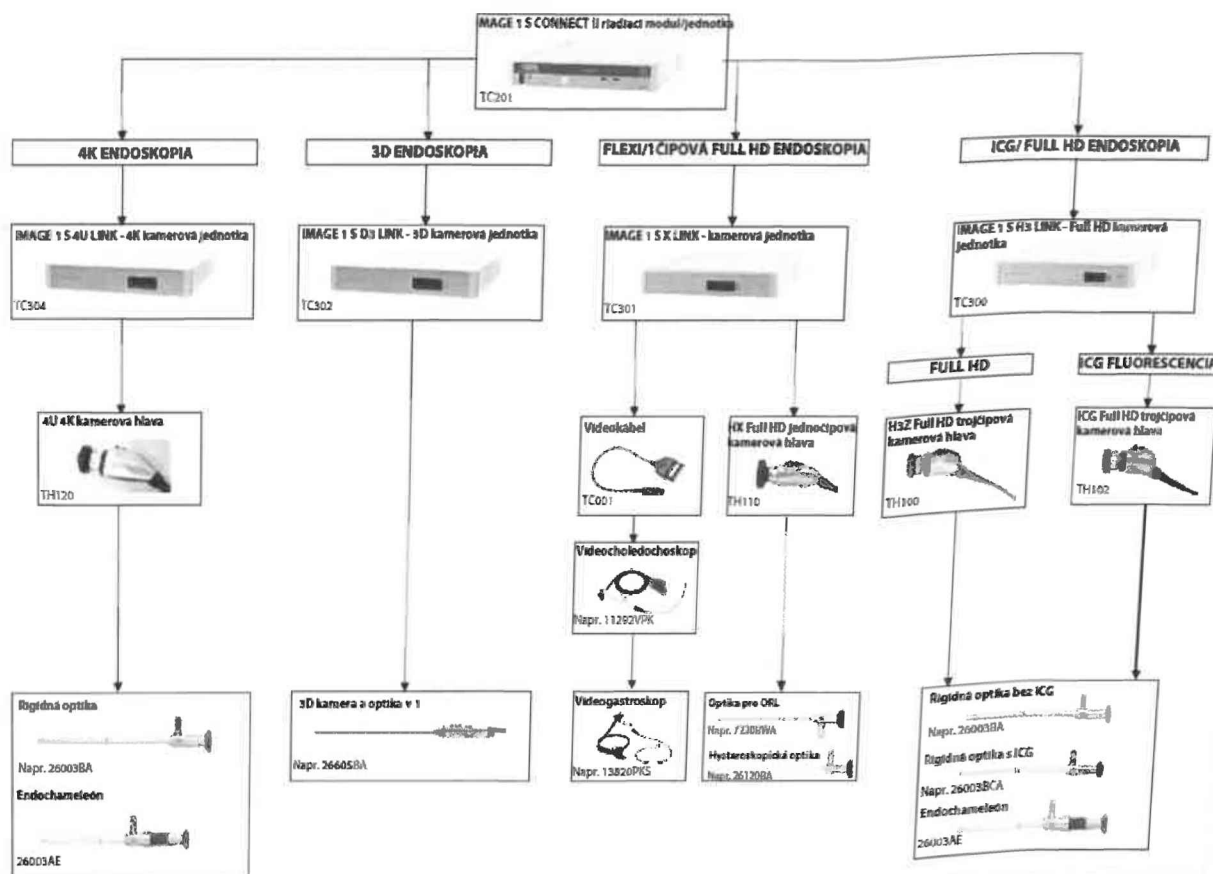

- Jednoduché tri inovatívne vizualizačné technológie diferenciácie tkaniva: CLARA, CHROMA a SPECTRA - tiež v 3D
- Automatické ovládanie zdroja svetla
- Viacnásobné spravovanie zdrojov: Umožňuje súčasne riadenie, zobrazovanie a dokumentáciu obrazových dát

z dvoch zdrojov pripojených obrázkov (napr hybridné chirurgické postupy)

Inovatívne vizualizačné režimy

- CLARA: Homogénne osvetlenie
- CHROMA: Vylepšenie kontrastu

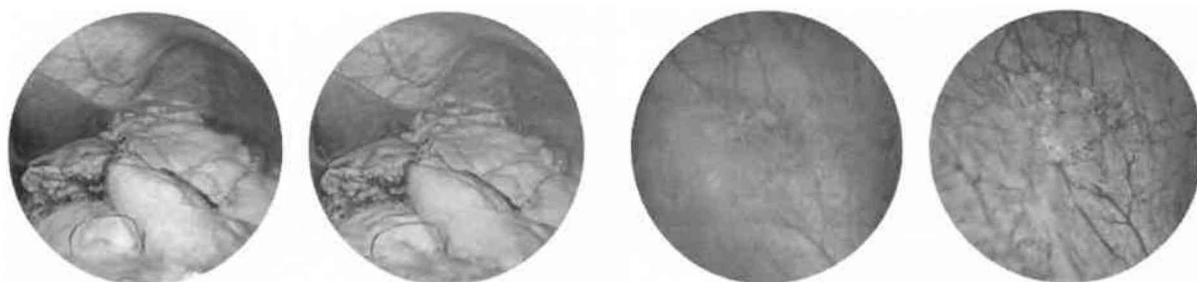

ICLARA + CHROMA: Homogénny obraz osvetlenie + zvýraznenie kontrastu

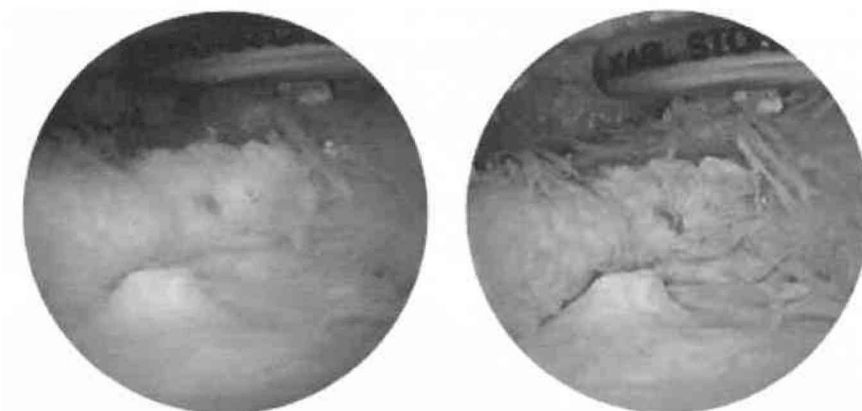

- SPECTRA: Farebný posun a výmena

SPECTRA A: Spektrálny posun farieb a prepínač (filtrovanie červených farieb)

SPECTRA B: spektrálne posun farieb (intenzifikácia zelených a modrých)

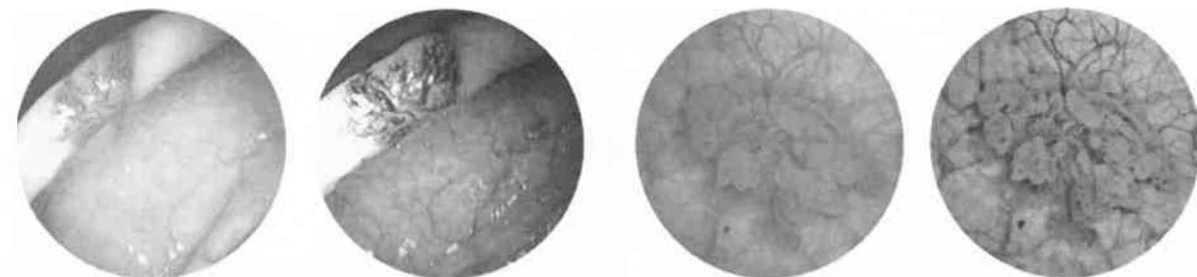

TC 201EN IMAGE1 S CONNECT®, základný modul



- Video výstupy 2x Display Port 1.2, 1x 12G/3G-SDI, 1x DVI-D**
- Formát výstupného signálu 3840 x 2160 pixels**
- Natívne zobrazenie**
- Ovládanie cez kamerovú hlavu**
- Plne otvorené rozhranie na úplnú korekciu farieb, kontrastov a osvetlenia obrazu**
- Prenos káblom na externé monitory 2 ks**
- Automatický a manuálny white balance**
- Linkové vstupy 2x**
- Diaľkové výstupy sú voliteľné s TC 009**
- Rozhranie USB 4x USB (2x predné, 2x zadné)**
- Jednotková komunikácia SCB 1x 6-pin mini-DIN**
- Formát obrázka JPEG**
- Rozlíšenie 3840 x 2160 pixels**
- Video formát MPEG 4**
- Rozlíšenie 1920 x 1080 pixelov**
- Fluorescenčné zobrazovanie s blízkym infračerveným svetlom s použitím indokyanínovej zelenej (ICG) Fotodynamická diagnostika (PDD)**
- Vlastnosti jednotky automatické ovládanie zdroja svetla, S-Technologies**
- Spotreba energie 100 – 135 VA**
- Napájacia frekvencia 50/60 Hz**
- Napájanie 100 – 240 VAC**
- Rozmery š x v x d 305 x 54 x 320 mm**
- Hmotnosť 3.1 kg**
- Čistenie dezinfekcie utrite**
- Stupeň prieniku ochrana IPX0**
- Trieda ochrany 1**
- Stupeň ochrany CF-Defib**

- Sieťová šnúra, dĺžka 300 cm**
- Pripojovací kábel DVI-D, dĺžka 300 cm**
- Display port kábel 300 cm**
- 3G-SDI kábel 300 cm**

SCB pripojovací kábel,
délka 100 cm
USB flash disk, 32 GB
USB silikónová klávesnica, s dotykovou plochou, EN

TC 304 Modul pre rigidné endoskopy, 4K technológia



Technické údaje:

LINK výstupy 1x
Frekvencia napájania 86 VA
Spotreba energie je 50/60 Hz
Napájanie 100 – 240 VAC
Rozmery š x v x d 305 x 54 x 320 mm
Hmotnosť 1,86 kg
Čistenie dezinfekcie utrite
Trieda ochrany 1
Stupeň prieniku IPX0
ochrana
Stupeň ochrany CF-Defib

TH 120 IMAGE1 S™ 4U One-Chip 4K UHD kamerová hlavica



Technické údaje:

Rámová rýchlosť 50/60 Hz
1-čipový obrazový snímač

Rozlíšenie 3840 × 2160 pixelov
Postup skenovania postupom skenovania
Objekt pevného zaostrenia
Ohnisková vzdialenosť f = 18 mm
Rozmery š x v x l 46 x 37 x 133 mm
Hmotnosť 210 g
Dĺžka kábla 300 cm
Umiestnenie káblov v uhle
2 Tlačidlá hlavy sú voľne programovateľné
Štandardný adaptér na okulár s mechanizmom uchytania
Opätovné spracovanie namočiť, EO sterilizácia, H2O2 (peroxid vodíka
S-Technologies CLARA, CHROMA, SPECTRA
Stupeň ochrany v spojení s kamerovou riadiacou jednotkou IMAGE1 S™: CF-Defib
Nastavenie funkcií kamerovej hlavy pomocou zmeny profilu operátora
Digitálny zoom
Ovládanie svetla z kamerovej hlavy

Záznamové zariadenie MDR-M2B

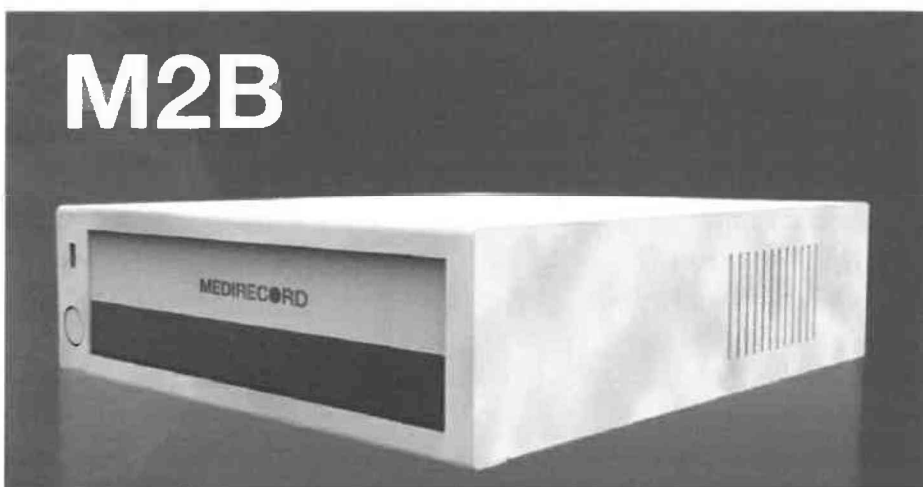

Hlavné rozmery a

hmotnosť:

345x335x100 mm, hmotnosť: 8 kg

Základný popis: zariadenie určené k uskutočňovaniu

živých prenosov, záznamov snímok a videí, ich

popisovaniu a archivácii

Prístup k záznamom v konzole z tabletu alebo počítača na diaľku

s pripojením na internet cez wifi

Prenos na 1 monitor

Konštrukcia prístroja: komaxitovaný, omývateľný

a dezinfikovateľný plech, sklenený čelný panel

Ovládací dotykový LCD monitor: 13,3" FullHD 1920x1080,

USB napájanie 5 W

Štandardy videa: NTSC, PAL-M, PAL-60, PAL

Rozlíšenie videa: analogové i digitálne video

až 1920x1080 (30/50/60), 1080i/p, 720p,

Kompresia: H264, Baseline, High, High10

profile, VBR, CBR (nastaviteľný bitrate).

2 paralelné úlohy (2x záznam + 2x streaming)

Vstupné konektory: 2x DVI-I, 2x HDMI

(cez redukciu), 2x VGA (cez redukciu),

2x Compositný, 2x S-video

Grafické výstupy: DVI-D, HDMI, DisplayPort,

3x MiniDP

Rozširujúce porty: **3x USB 2.0, 3x USB 3.1 prístroj bude obsahovať 6 portov**

Gen1, 1x USB 3.1 Gen1 Type-C, Accesory

port 1 a Accesory port 2

Zvukové konektory: HD audio, 4x 3,5 jack

výstup, 2x 3,5 jack vstup (linkový

a mikrofónový)

Sieťová konektivita: Intel® I219-V Gigabit LAN

Skladovacie podmienky: teplota -5° C - +70°

C, tlak vzduchu 700 – 1060hPa, vlhkosť

0 – 90% nekondenzujúca

Prevádzkové podmienky: teplota 0° C - + 40°

C, tlak vzduchu 700 –1060hPa, vlhkosť

30 – 75% nekondenzujúca

Napájanie: AC 100-240V, 50/60Hz, príkon

max 100 W, poistka 2x 1,6 A

Obsah balenia: MDR M2B, monitor 13,3",

USB kábel, HDMI kábel, S-video vstupný

kábel, Componentný vstupný kábel, D-sub

redukcia, HDMI redukcia, napájací kábel, Flash

s návodom

Certifikácia: ČSN EN 60601-1-2 ed. 3:16,

ČSN EN 55032 ed. 2:16, ČSN EN 55022 ed.

3:11+Z+:2016, ČSN EN 55024 ed. 2:11, EN

55022:2010/AC:2011, EN 55024:2010

TL300 zdroj svetla LED 300



Vynález zdroja studeného svetla Dr. Karlom Storzom v roku 1960 znamenal prelom v endoskopii. od tej doby potom bol názov KARL STORZ synonymom s minimálnou kvalitou špičkovej technológie invazívna chirurgia. Studené zdroje svetla

KARL STORZ používa len vybrané a obzvlášť silné
Lampy XENON, ako aj vysokokvalitné LED diódy
diódy. S udržateľným zachovaním zdrojov v roku 2009

KARL STORZ oceňuje inovatívne technológie
s najvyšším možným svetelným výkonom. Preto všetko
výrobky spĺňajú požiadavky na dosiahnutie najvyššieho svetla
intenzita s nízkou spotrebou energie.

LED zdroje studeného svetla majú konštantnú svetelnú hustotu
v kombinácii s veľmi dlhou životnosťou. Priemerný

Životnosť LED svietidiel je 30 000 hodín. LED

fontány studeného svetla konvertujú elektrickú energiu priamo
do viditeľného svetla, čo má za následok vysoký svetelný výkon.

Vysokovýkonné LED diódy POWER vyžarujú len svetlo

viditeľný rozsah. Tým sa znižuje vývoj tepla a

uľahčuje chladenie lampy. V dôsledku toho je LED zdroje svetla

sú uzavreté v kompaktnom kryte a sú veľmi tiché. S teplotami farieb v rozmedzí

medzi 6000 a 6400 Kelvin, LED diódy poskytujú prirodzené

denné sfarbenie. Všetky svetelné káble značky KARL STORZ sú vhodné pre všetky

LED zdroje studeného svetla.

Automatická korekcia svetla snímaná a regulovaná kamerou podľa prednastavených
parametrov

Korekcia svetla na prístroji a kamerovou hlavou

Technické údaje:

Technológia osvetlenia LED

300 W

Teplota farby cca. 6000 K

Priemerná životnosť lampy s priemerom 30 000 h

Automatické nastavenie intenzity svetla pomocou príručky SCB prostredníctvom príručky

SCB prostredníctvom dotykového displeja

Jednotková komunikácia Komunikačná zbernica KARL STORZ (2x SCB)

Spotreba energie 175 VA

Napájanie 100 - 240 VAC

Napájacia frekvencia 50/60 Hz

Rozmery š x v x d 305 x 155 x 313 mm

Hmotnosť 8,6 kg

Čistenie dezinfekcie utrite

Trieda ochrany 1

Stupeň bezpečnosti CF-Defib

495ND 2 ks



Svetelný kábel z optických vlákien s priamym konektorom, priemer 3,5 mm, dĺžka 300 cm

Monitor FS-P3102DS 2 ks

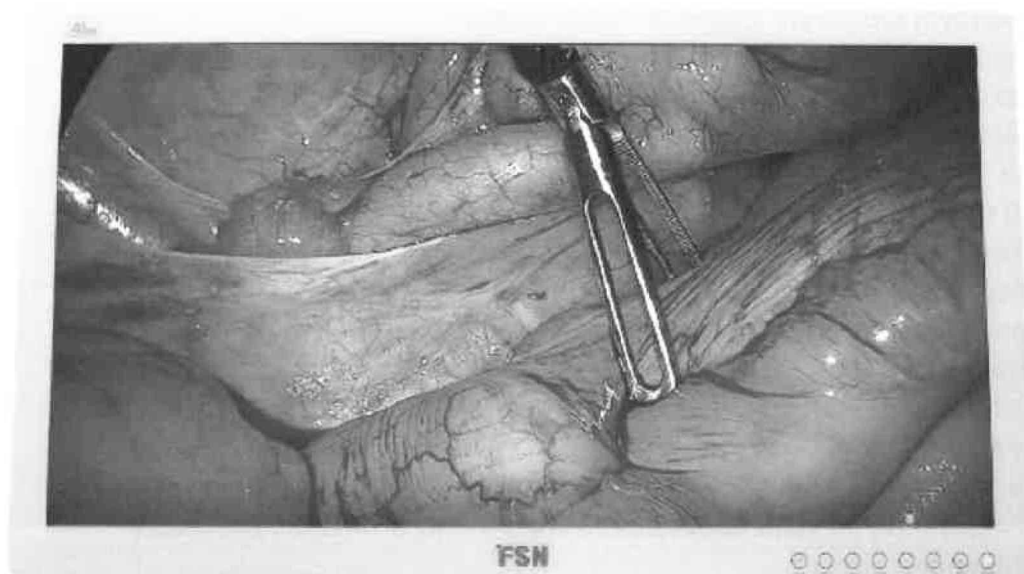

Všeobecné funkcie

položka	popis
panel	31 palcový TFT LCD (LED)
rozlíšenie	4096 x 2160 pixelov
Pomer strán	17: 9
Aktívna oblasť	697,958 (H) mm x 368,064 (V) mm
Pixel Pitch (mm)	0,1704 x 0,1704
Čas odpovede (typický)	11 ms (čas nábehu)
Počet farieb	1,07 miliardy
Jas (typický)	350 cd / m ²
Kontrastný pomer (typický)	1500: 1
Povrchová úprava	antireflexná
Zobrazovací uhol (CR> 10)	R / L 178 °, U / D 178 °

Vstupný signál:

- 1 x HDMI 2.0
- 1 x DP 1.2 (MST)
- 1 x DP 1.2 (SST)
- 1 x DVI (jeden odkaz)
- 4 x SDI (3G) k dispozícii na FS-P3102DS
- 4 x SDI (3G), 2 x SDI (12G) dostupné na FS-P3102DG

Výstupný signál:

- 1 x DP 1.2 (SST)
- 1 x DVI (jeden odkaz)
- 4 x SDI (3G) k dispozícii na FS-P3102DS
- 4 x SDI (3G), 2 x SDI (12G) dostupné na FS-P3102DG

Medicínsky endoskopický monitor s medicínskym atestom
Monitor a držiak odolný voči medicínskym dezinfekčným prostriedkom
Na ramene prístrojového vozíka

28731BWA 2 ks

HOPKINS® široký uhol dĺžkový teleskop 30 °, priemer 4 mm, dĺžka 18 cm, autoklávovateľné, prenos svetla z optických vlákien, farebný kód: červený



28719BA 2 ks

HOPKINS® šikmý ďalekohľad 30 °, priemer 2,7 mm, dĺžka 18 cm, autoklávovateľný, prenos svetla z optických vlákien, farba kód: červená



28131CR 2 ks

Vysoko prietokový artroskopický plášť so zapadajúcim spojovacím mechanizmom, priemer 5,5 mm, pracovná dĺžka 13,5 cm, dva uzatváracie klapky otočné pre použitie s teleskopmi HOPKINS® 0 °, 30 °, 70 ° a obturátorov 28130 BC / BT, 28140 O, farba kód: modrá

Vysoko prietokový artroskopický trokar - plášť 28131CR 2 ks A Obturator 28130BC 2 ks, ktoré sú určené pre použitie s optikami 28731BWA 2 ks



28130BC 2 ks

Obturator tupý na použitie s Arthroscop Sheaths 28131 CR / R, 28130 CR / R, farebný kód: zelená-červeno-žltá



Obturator,

28132CR 2 ks

Artroskopický plášť so štandardným spojovacím mechanizmom, priemer 4 mm, pracovná dĺžka 12,5 cm, dva uzatváracie kohútiky otočné pre použitie s teleskopom HOPKINS® 30 ° a obturátorom 28132 BC / BT, kód farby: červeno-žltá

Artroskopický trokar – plášť so štandardným spojovacím mechanizmom 28132CR 2 ks a Obturator 28132BC 2 ks , ktoré sú určené pre použitie s optikami 28719BA 2 ks



28132BC 2 ks

Obturator tupý na použitie s Arthroscop Sheath 28132 CR / S / DS, kód farby: červeno-žltá



Obturator,

495NA 2ks

Svetelný kábel z optických vlákien s priamym konektorom, priemer 3,5 mm, dĺžka 230 cm

... 4 ks

Drôtený košík na držiačka pre adapté
xh xv): 290 x 60 x 5
cm.

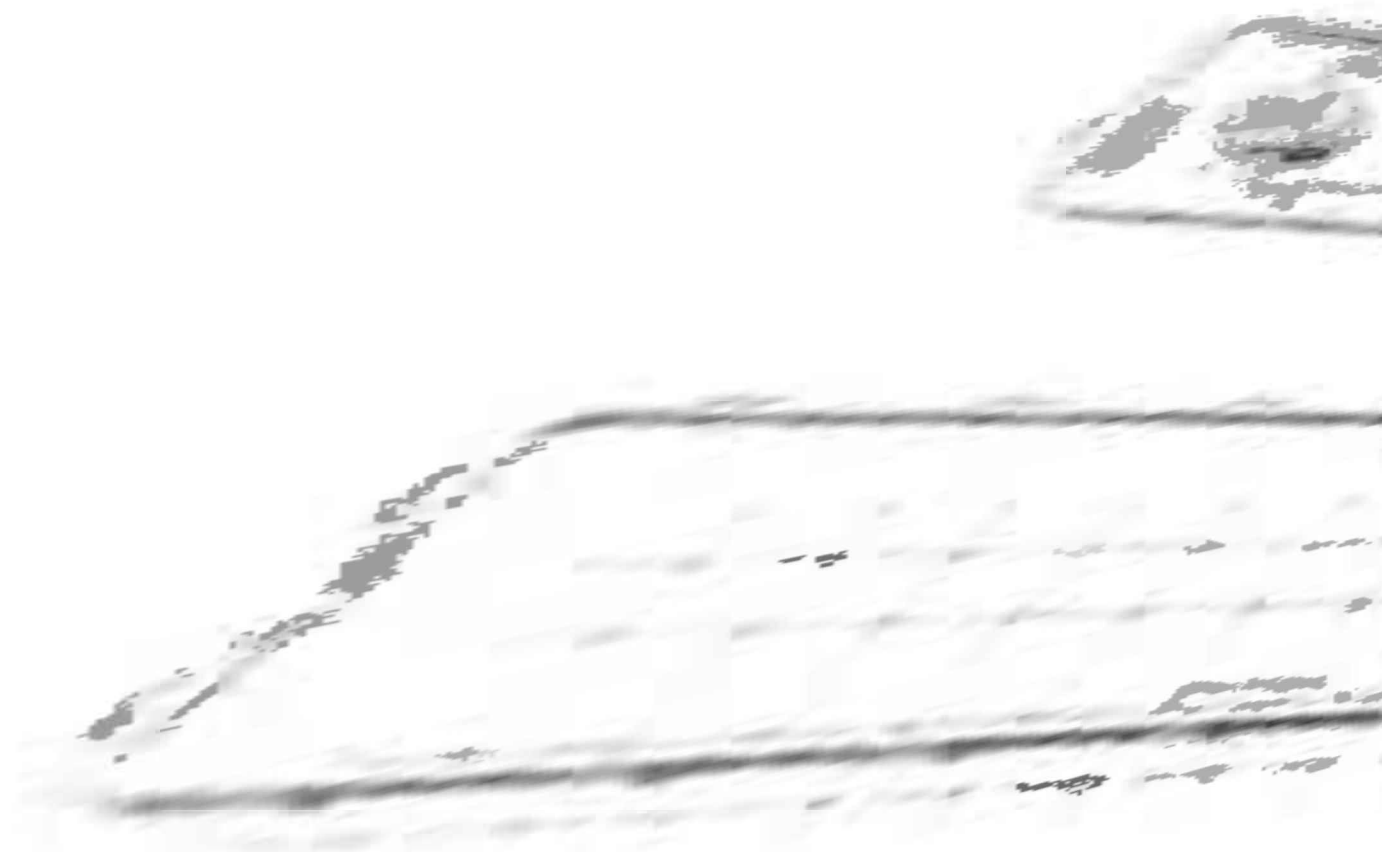

SILGRASP® PRO Alligator Uchopovacie útvary, priame čeluste, priemer plášťa 3,5 mm, rovný, rukoväť s čistiacim konektorom, pracovná dĺžka 12 cm



28571GU 2ks

SILGRASP® PRO Uchopovacie zuby, čeluste v tvare lyžice, zúbkované, zakrivené čeluste, 30 ° smerom hore, priemer plášťa 3,5 mm, rovný, rukoväť s čistiacim konektorom, pracovná dĺžka 12 cm



28571CG 2ks

SILGRASP® PRO chrupavka a bioptické uchopovacie zipsy, čeluste v tvare lyžice, priame čeluste, priemer plášťa 3,5 mm, rovný, rukoväť s čistiacim konektorom, pracovná dĺžka 12 cm



28571AB 2ks

SILCUT® PRO Punch, priečny rez, šírka rezu 3,4 mm, priame čeluste, priemer plášťa 3,5 mm, priamy, rukoväť s čistiacim konektorom, pracovná dĺžka 12 cm



28571BB 2ks

SILCUT® PRO Punch, priečny rez, šírka rezu 3,4 mm, zakrivená čelusť, 15 ° smerom nahor, priemer plášťa 3,5 mm, priamy, rukoväť s čistiacim konektorom, pracovná dĺžka 12 cm



28171CBN 2ks

SILCUT® Punch, priečny rez, šírka rezu 3,4 mm, rovné čeluste, priemer plášťa 3 mm, 30 ° zakrivený doľava, rukoväť s čistiacim konektorom, pracovná dĺžka 12 cm



28171 CBN

28171DBN 2ks

SILCUT® Punch, priečny rez, šírka rezu 3,4 mm, rovné čeluste, priemer pláštá 3 mm, 30 ° zakrivený doprava, rukoväť s čistiacim konektorom, pracovná dĺžka 12 cm



28171 DBN

28171EBN 2ks

SILCUT® Punch, priečny rez, šírka rezu 3,4 mm, zakrivené čeluste, 90 ° vľavo, priemer pláštá 3 mm, rovný, rukoväť s čistiacim konektorom, pracovná dĺžka 12 cm



28171 EBN

28171FBN 2ks

SILCUT® Punch, priečny rez, šírka rezu 3,4 mm, zakrivené čeluste, 90 ° vpravo, priemer pláštá 3 mm, priamy, rukoväť s čistiacim konektorom, pracovná dĺžka 12 cm



28171 FBN

77.91.70 2ks

Punch lyžicový bioptický

13 cm - 5 1/8"

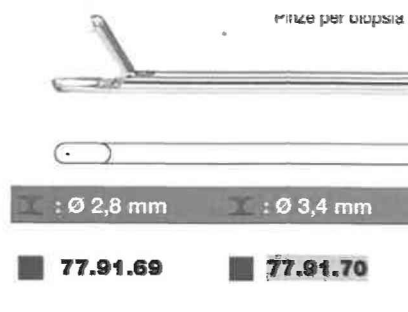
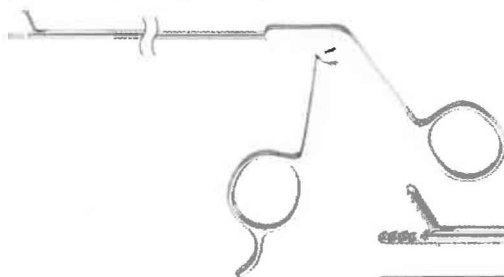

28572NJ 2ks

SILGRASP® PRO šicí grasper, rovné čeluste, priemer pláštá 2,8 mm, rovné, rukoväť s čistiacim konektorom, pracovná dĺžka 8,5 cm, chytač sutury

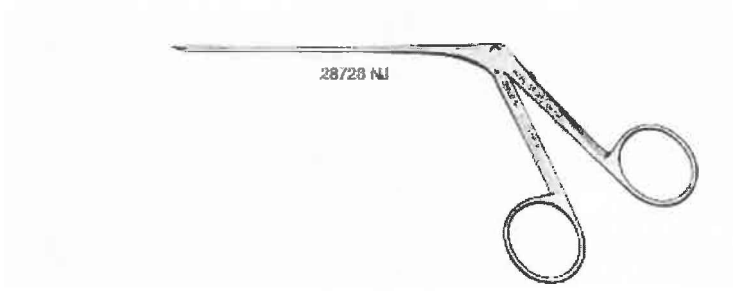

28140T 4ks

Sonda odstupňovaná, dĺžka háku 3 mm, priemer 1,5 mm, pracovná dĺžka 18 cm



Kompletný systém na fixáciu osteochondrálnych poškodení chrupavky

AR-1761 hrot , 20°

AR-5025DB skrutkovač

AR-2001AOT držiak rukoväť

AR-5025TBC dilatátor

AR-5025TDC kanylovaný vrták

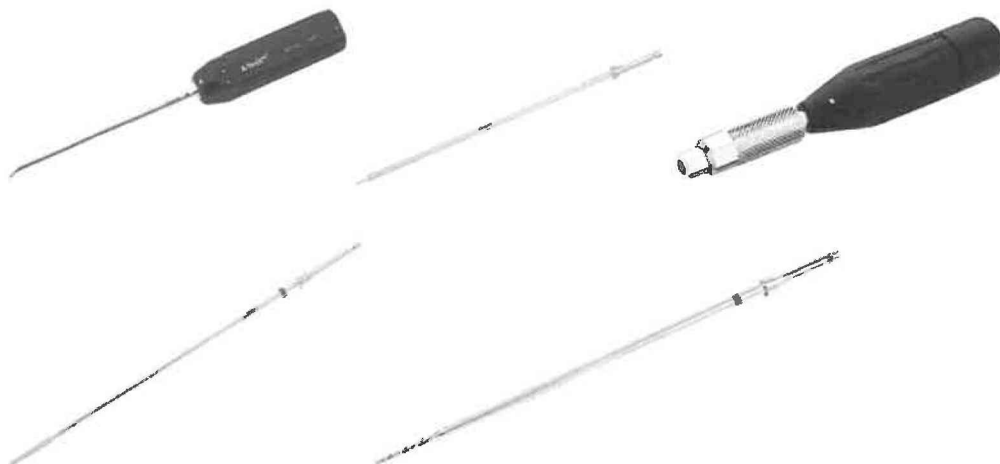

Kompletný systém na all insight rekonštrukciu/suturu meniskov

AR-4500 meniskový insider , zahnutý hrot



Kompletný systém na riešenie ruptúry predného skríženého väzu s možnosťou použitia pri rastúcom skelete

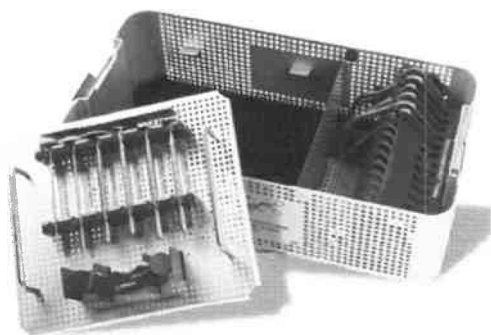

Artropumpa 28340701-1 ARTHROPUMP® Power, Set,

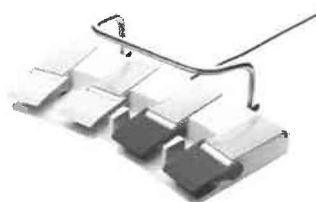
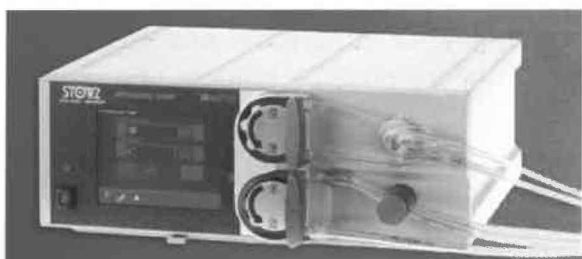

Pumpa pre artroskopiú

Špeciálne vlastnosti:

- Môže byť použitý ako jeden tak aj dvojité valček čerpadlo (jednoduché alebo kontinuálne)
- režim hemostázy: Rýchle krvácanie pomocou aktivácia červeného nožného spínača (označený symbolom akustický signál)
- Lavage mód: Rýchle spájanie kĺbov pre a

priebežne jasné zobrazenie aktiváciou modrej farby
nožný spínač

- Konštantne dobrý prehľad: Optimalizované ovládanie softvér umožňuje neustále porovnávanie a nastavenie vstupných a výstupných parametrov na zabezpečiť trvalé roztiahnutie kĺbu
- Bez impulzu obrazu: softvér so špeciálnym ovládaním a dizajn lôžka čerpadla poskytujú homogénne a konštantný prítok zavlažovania
- Súpravy hadičiek k dispozícii na jedno použitie alebo ako súpravy dní
- Jednoduché pripojenie hadice - počítač animácia zobrazená na obrazovke čerpadla umožňuje hladká inštalácia zostáv hadičiek počas spustenie čerpadla
- farebné označenie lôžka a zostavy hadičiek uľahčuje identifikáciu:
 - Modrá: zavlažovanie
 - Červená: Odsávanie
- Zobrazenie a nastavenie parametrov cez dotykový displej: Umožňuje tlak aj prietokových parametrov, ako aj hemostáznej fázy hodnoty a veľkosti vrečka na kvapaliny.
- Jeden nožný spínač pre UNIDRIVE® S III ARTHRO SCB a ARTHROPUMP® Power: Efektívne artroskopickú prácu kvôli unikátnej synergii medzi holiaci systém a čerpadlo
- Zobrazuje integrovaný akustický výstražný signál blížiaci sa výmena tekutín

ARTHROPUMP® Power, sada, pozostáva z: 28340720-1 Napájanie ARTHROPUMP®, napájanie 100-240 VAC, 50/60 Hz 28340770 Pripojovací kábel k UNIDRIVE® S III ARTHRO SCB a POWERSHAVER SL SCB 20090170 Pripojovací kábel, dĺžka 100 cm 20016834 Nočný pedál so štyrmi pedálmi 031328-03 Hadicový set Zavlažovací, sterilný, na jednorazové použitie, balenie 3 031228-03 Hadicová súprava Sacia, sterilná, na jedno použitie, balenie 3 ks
Ochrana pretlaku s automatickým vypnutím pumpy

Technické údaje:

tlak regulované

Flow-regulované

- Normálna: 20-200 mmHg
- hemostáza: + 20% - + 90%
- holiaci strojček: + 0% - + 80%
- Normálne: 10-200 ml / min
- shaver: 50 - 500 ml / min
- Výplach: 150 až 500 ml / min

Zdroj 100-240 VAC, 50/60 Hz

Rozmery w x h x d 447 x 155 x 313 mm
Váha 8,8 kg
Certifikované pre IEC 601-1, CE podľa k MDD

Hadičkové sety po 10 ks:

Jednorázový irigačný set

+

jednorázový odsávací set

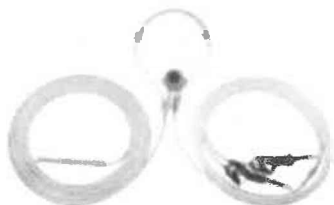

031328-01*

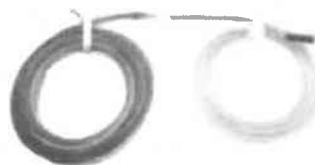

031228-01*

Alebo možnosť použitia:

denného setu

pacientskej hadičky

jednorázového odsávacieho setu



031261-01*



031162-01*

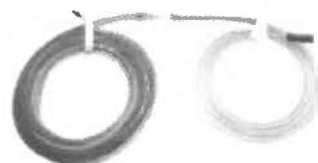

031228-01*

Príslušenstvo na sekrety:

Fľaša na jednorázové sáčky 2 ks



030302-01

Jednorázový sáčok s gelátorom 30 ks



Držiak fľaše na eurolištu 2 ks

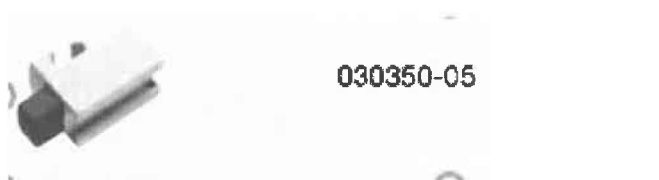

Prepojovacia hadička na fľaše 2 ks



UNIDRIVE® S III ARTHRO SCB

Cieľom všetkých artroskopických procedúr je rovnaké: dokončíte postup rýchlo a s minimálnou traumou, čím sa skracuje čas pacienta za anestéziou.

Pomocou UNIDRIVE® S III ARTHRO SCB, KARL STORZ vyvinul motorový systém, ktorý je prispôsobený na splnenie týchto požiadaviek.

- Jednoduché použitie
- Automatické rozpoznanie nástroja
- Riadenie rýchlosti otáčania podobne ako multifunkčný násadec
- Komplexné portfólio jednorazových a opakovane použiteľných noží
- Komunikácia s napájaním ARTHROPUMP®



Ovládací jednotka - konzola

UNIDRIVE® S III ARTHRO SCB, s farebným displejom, ovládaním dotykovej obrazovky, s dvoma výstupmi motora, s integrovaným modulom SCB, napájanie 100 - 120/230 - 240 VAC, 50/60 Hz pozostávajúce z: 28723020-1 UNIDRIVE® S III ARTHRO SCB 20090170 Spojovací kábel SCB, dĺžka 100 cm 400 A Sieťová šnúra 96156018D Návod na obsluhu Systémové požiadavky: SCB ovládanie NEO systém s inštalovaným ovládaním SCB NEO Software Release 20090001-44 alebo vyšší

Špeciálne vlastnosti:

- Artroskopický motorový systém pre všetky kĺby
- Stabilný krútiaci moment v celom rozsahu rýchlostí
- Motory s rýchlosťou max. 8000 ot./min
- Multifunkčný násadec s príslušenstvom:
 - skľučovadlá Jacobs
 - Pin ovládače
 - Sagitálne píly
 - Ovládače v štýle Synthes
- Možné sú rôzne možnosti ovládania
 - Ručné ovládanie
 - Nožný spínač
 - Dotyková obrazovka
- Rýchla a jednoduchá výmena čepele pomocou rýchleho spojenia
- Dostupné jednorazové a opakovane použiteľné čepele
- Zachyťte s odnímateľnou zostavou ventilov pre optimálne opätovné spracovanie

Technické údaje:

Prevádzkový režim

pripojenie

- proti smeru hodinových ručičiek
- doprava
- oscilujúce
- násadec DRILLCUT-X® ARTHRO
- multifunkčný násadec
- nožný spínač
- KARL STORZ-SCB

Zdroj 100-120 / 230-240 VAC, 50/60 Hz
Rozmery w x h x d 305 x 165 x 280 mm
váha 5,2 kg
Certifikované pre IEC 601-1, CE podľa k MDD

28200 DX DRILLCUT-X® ARTHRO shaver držiak fréz s motorom do 8000 ot / min, pre použitie s UNIDRIVE® S III ARTHRO SCB 2 ks, s ručným ovládaním



Frézky k shaveru

28205ABS

Aggressive Cutter na jedno použitie, sterilná, priemer 3,5 mm, pracovná dĺžka 120 mm, balenie 6 ks pre použitie s UNIDRIVE® S III ARTHRO, kód farby: zelená , na mäkké tkanivo

28205 ABS



28205CBS

Full Radius Resector pre jednorazové použitie, sterilný, priemer 3,5 mm, pracovná dĺžka 120 mm, balenie 6 ks pre použitie s UNIDRIVE® S III ARTHRO, kód farby: žltá

28205 CBS



28205GDS

Finish Barrel Burr na jedno použitie, sterilný, priemer 4,2 mm, pracovná dĺžka 120 mm, balenie 6 ks pre použitie s UNIDRIVE® S III ARTHRO, farebný kód: fialová, na kostné tkanivo

28205 GDS



Bipolárna koblácia

Generátor

Nožný ovládač

Sada kobláčnych sond s možnosťou odsávania



Vozík pre endoskopickú vežu

Min. 4 kolieska, z toho min. 2 brzdené

Dezinfikovateľný

Držiak na monitor

Držiak na ovládací a záznamový tablet alebo monitor

Minimálne 5 políc s nastaviteľnou výškou

Minimálne jedna zásuvka uzatvárateľná

Držiak kamerovej hlavy 1x

Infúzny stojan

Napájanie jedným káblom min. 5m 220/230V s uzemňovacím káblom

Zapínanie na centrálny vypínač

Ochrana proti prejdenu káblov

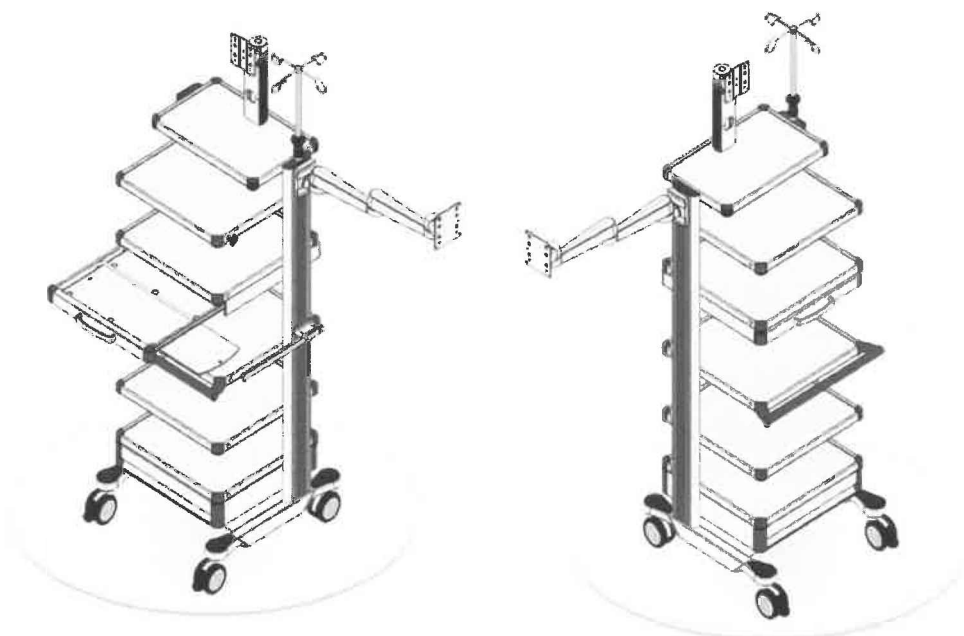

Uzemňovacie káble prístrojov na pojazdnom stojane

Potenciálny vyrovnávací kábel, dĺžka 5 m

Potenciálny vyrovnávací kábel, dĺžka 2 m

Potenciálny vyrovnávací kábel, dĺžka 1,5m
Potenciálny vyrovnávací kábel, dĺžka 1 m

V Banskej Bystrici 26.04.2019

Martin Renčo
konateľ R A D I X spol. s r.o.

Technický list 4K Chirurgická operačná veža OLYMPUS

Videoendoskopická 4K/UHD chirurgická multidisciplinárna veža		Rozlíšenie 4K - 3840x2160 pixelov	4K 4920x2160	
		Natívne zobrazenie kamery	áno	
		Ovládanie cez tablet alebo displej konzoly alebo cez kamerovú hlavu	áno	
		Plne otvorené rozhranie na úplnú korekciu farieb, kontrastov a osvetlenia obrazu	áno	
		Prenos káblom alebo wifi na externé monitory min. 2 ks	áno	
		Automatický alebo manuálny white balance podľa voľby operátora	áno	
	Kamerová hlava		Rozlíšenie 4K 3840x2160 pixelov	áno
			Kamerová hlava - plne programovateľné tlačidlá	3
			Nastavenie funkcií kamerovej hlavy pomocou zmeny profilu	áno
			Ovládanie svetla z kamerovej hlavy	áno
			Digitálny zoom	áno
			Kamerová hlava autokláfovateľná	áno
			Váha kamerovej hlavy	270 g
	Nahrávací systém		Úložisko na ukladanie snímkov a videí	áno
			Počet USB portov	2
			Prístup k záznamom v konzole alebo na úložisku z pripojeného tabletu alebo počítača na diaľku – bez nutnosti prídavného zariadenia, len s pripojením na Intranet alebo Internet cez wifi	áno
			Prenos možný externe na min. 1 monitor	áno
			1x tablet na ovládanie nastavení veže a externé konzultácie uložených záznamov, alebo iné ovládacie zariadenie	áno
	Svetelný zdroj		Typ svetelného zdroja	xenón
			Výkon svetelného zdroja	300 W
		Automatická korekcia svetla snímaná a regulovaná kamerou podľa prednastavených parametrov	áno	
		Korekcia svetla minimálne na konzole alebo na ovládacom tablete alebo kamerovou hlavou	áno	
		Optický kábel	2 ks	
Endoskopický monitor		Svetelné káble, kompatibilné s optikami	2 ks	
		Požadovaný 2x endoskopický monitor pre možnosť sledovania obrazu dvomi operátormi naraz	áno	
		Medicínsky endoskopický monitor s medicínskym atestom	áno	
		Antireflexný povrch	áno	
		Rozlíšenie monitora 4K - 3840x2160 pixelov	min 3840x2160 pixelov-max 4096x2160	
		Držiak na monitor	áno	
		Monitor a držiak odolný voči medicínskym dezinfekčným veľkosťuhlopiečkami	min. 31"	
Optiky laparoskopické (2 ks)		Optiky konštruované pre technológiu 4K v rozlíšení obrazu 3840x2160 pixelov	áno	
		Priemer	5,4 mm	
		Dĺžka	315 mm	
		Uhol snímania	30°	
Optiky laparoskopické (1 ks)		Autokláfovateľné	áno	
		Optika konštruovaná pre technológiu 4K v rozlíšení obrazu 3840 x 2160 pixelov	áno	
		Priemer	5,4 mm	
		Dĺžka	315 mm	
Optiky laparoskopické (1 ks)		Uhol snímania	0°	
		Autokláfovateľná	áno	
		Optika konštruovaná pre technológiu 4K v rozlíšení obrazu 3840 x 2160 pixelov	áno	
		Priemer	10 mm	
Flátor		Uhol snímania	30°	
		Autokláfovateľná	áno	
		Insulátor na CO2 plyn	áno	
		Minimálny dosiahnuteľný prietok plynu	45 L/min.	
	Nastavovateľné režimy prietoku	áno		

RADIX spol. s r.o., Kremnička 36, 974 05 Banská Bystrica, Slovensko

tel.: +421 48 414 29 02, fax: +421 48 411 26 23, mobil: +421 908 928 473, e-mail: radix@radix.sk

Insu	Možnosť uložiť vlastné prednastavenia	áno
	Rozmedzie tlaku minimálne	1 - 20 mmHg
	Napájanie 220/230V	áno
Oplachová pumpa	Oplachová pumpa pre laparoskopiu	áno
	Oplach a sanie v jednom	áno
	Napájanie 220/230V	áno
Vozík pre endoskopickú vežu	Min. 4 kolieska, z toho min. 2 brzdené	áno
	Dezinfikovateľný	áno
	Držiak na monitor	áno
	Držiak na ovládací a záznamový tablet alebo monitor	áno
	Minimálne 5 polic s nastaviteľnou výškou	áno
	Minimálne jedna zásuvka uzatvárateľná	áno
	Držiak kamerovej hlavy 1x	áno
	Infúzný stojan	áno
	Napájanie jedným káblom min. 5m 220/230V s uzemňovacím káblom	áno
	Zaplnenie na centrálny vypínač	áno
Elektrochirurgická jednotka	Ochrana proti prejedniu káblov	áno
	Koagulačné zariadenie multidisciplinárne	áno
	Monopolný a bipolárnym mód	áno
	Dotyková ovládací obrazovka	áno
	Prepojenie s insufiátorom pre automatické odsávanie prebytočných pár vzniknutých koagulovaním	áno
	Koagulačné zásuvky kompatibilné s príslušenstvom od viacerých	áno
Záruka	Bipolárna resekcia vo fyziologickom roztoku	áno
	Záruka 24 mesiacov	áno
	Záručný servis	áno
	Inštalácia, doprava	áno
	Komplexné zaškolenie obsluhy	áno



V Banskej Bystrici 26.04.2019

RADIX spol. s r.o.
 Kremnička 36
 974 05 Banská Bystrica
 IČO: 40615803
 IČ DPH: SK2020451653
 tel.: +421 4 2902

Martin Renčo
 konateľ R A D I X spol. s r.o.

RADIX

RADIX spol. s r.o., Kremnička 36, 974 05 Banská Bystrica, Slovensko
 tel.: +421 48 414 29 02, fax: +421 48 411 26 23, mobil: +421 908 928 473, e-mail: radix@radix.sk
 Zápis v OR OS Banská Bystrica vložka č. 156/S odd. Sro

AUTORIZOVANÝ
DISTRIBÚTOR
ZNACIEK

 KARL STORZ ENDOSKOPIE

 European Orthopaedics

 MEDICAL

 NEW LIGHT

 Smart ideas - New solutions

 INNOVATION VALUE

 The art of surgery

Príloha č. 2: Záruka, spôsob vykonávania záručného servisu a zmluvné pokuty

Pre tovar, ktorý je predmetom dodávky podľa tejto kúpnej zmluvy platia nasledujúce podmienky záruky:

1. Dodávateľ poskytuje na predmet kúpy a všetky jeho súčasti komplexnú záruku v trvaní 24 mesiacov odo dňa, kedy je prístroj uvedený do prevádzky. Uvedenie prístroja do prevádzky a začiatok plynutia záručnej doby potvrdí dodací list podpísaný oboma zmluvnými stranami, t.j. predávajúcim a kupujúcim, resp. ich oprávnenými zástupcami. Komplexná záruka predstavuje súbor opatrení, ktoré bude v rámci ceny za predmet kúpy vykonávať predávajúci po dobu trvania záručnej doby na predmete kúpy za účelom bezporuchovej prevádzky predmetu kúpy a za účelom udržania všetkých parametrov uvedených v technickej špecifikácii predmetu kúpy. Opatreniami sa rozumie najmä, nie však výlučne:
 - a) oprava väd a porúch predmetu kúpy, t.j. uvedenie predmetu kúpy do stavu plnej využiteľnosti vzhľadom k jeho technickým parametrom;
 - b) dodávka a výmena všetkých potrebných náhradných dielov a súčiastok v prípade ich poruchy, ktoré sami o sebe majú kratšiu dobu životnosti, alebo kratšiu záručnú dobu, ako je záručná doba poskytovaná predávajúcim;
 - c) vykonanie štandardných vylepšení predmetu kúpy podľa rozhodnutia predávajúceho, vrátane vykonania aktualizácií, t.j. update softwarového vybavenia predmetu kúpy;
 - d) dodávky a zabudovanie náhradných dielov, ktoré sú potrebné k riadnej a bezporuchovej prevádzke predmetu kúpy, vrátane demontáže, odvozu a likvidácie použitého a nepotrebného spotrebného materiálu, náplní a náhradných dielov;
 - e) vykonanie validácií a kalibrácií zariadenia (resp. jeho relevantných častí);
 - f) vykonanie pravidelných technických kontrol a prehliadok vo výrobcom predpísanom rozsahu a intervale podľa servisného manuálu, pričom poslednú takúto kontrolu je predávajúci povinný vykonať mesiac pred uplynutím záručnej doby a bezplatne odstrániť všetky zistené vady a nedostatky s výnimkou väd uvedených v bode 2 tejto prílohy;
 - g) vykonanie ďalších servisných úkonov a činností v súlade s príslušnou právnou úpravou a aplikovateľnými normami;
 - h) práce (servisné hodiny) a dojazdy servisných technikov predávajúceho do miesta inštalácie predmetu kúpy v rámci zabezpečenia záručného servisu;
 - i) vykonanie akýchkoľvek neplánovaných opráv a údržby, ktoré nevyplývajú zo servisného plánu výrobcu zariadenia, ak takáto oprava je nevyhnutná za účelom zabezpečenia prevádzky prístroja, vrátane generálnej opravy;
 - j) technicko-organizačná pomoc a poradenstvo pri prevádzkovaní prístroja prostredníctvom klientskeho pracoviska predávajúceho uvedeného v Prílohe č. 4 tejto zmluvy, a to v rozsahu najviac 10 hodín v jednom kalendárnom mesiaci. V prípade poradenstva sa jedná o pracovný čas 8:00-16:30 počas pracovných dní.

Uvedená záručná doba sa automaticky predlžuje o dobu, po ktorú nemohol byť predmet kúpy využívaný na účel, na ktorý je určený, a to z dôvodov na ktoré sa vzťahuje záruka.

2. Záruka sa nevzťahuje na vady, ktoré spôsobí kupujúci neodbornou manipuláciou, resp. používaním v rozpore s návodom na obsluhu. Záruka sa tiež nevzťahuje na vady, ktoré vzniknú v dôsledku živeľnej pohromy, vyššej moci alebo vandalizmu.
3. Servisný technik predávajúceho je povinný nastúpiť na odstránenie vady v mieste inštalácie predmetu kúpy do 24 hodín od nahlásenia vady v pracovný deň medzi 7:00 a 16:00 hod., resp. do 12:00 hod. nasledujúceho pracovného dňa, pokiaľ vada bola nahlásená po 16:00 hod. pracovného dňa alebo počas mimopracovného dňa.

4. Kupujúci je oprávnený vadu, ktorú zistí na prístroji počas záručnej doby, nahlásiť predávajúcemu prostredníctvom klientskeho pracoviska predávajúceho uvedeného v Prílohe č. 4 tejto zmluvy. V prípade ak komunikačným kanálom klientskeho pracoviska predávajúceho je emailová komunikácia, za moment nahlásenia vady sa považuje moment prijatia emailovej správy predávajúcim. V prípade ak komunikačným kanálom klientskeho pracoviska predávajúceho je fax, za moment nahlásenia vady sa považuje moment prijatia faxovej správy predávajúcim. V prípade ak komunikačným kanálom klientskeho pracoviska predávajúceho je telefónna linka, za moment nahlásenia vady sa považuje moment spätného telefonického alebo emailového potvrdenia kupujúcemu a jeho evidencia, vrátane mena oznamovateľa, telefónneho čísla pre potvrdenie a stručného opisu vady.
5. V prípade použitia emailovej správy kvôli nedostupnosti telefónnej linky, ktorú tvrdí kupujúci, je predávajúci povinný preukázať, že telefónna linka bola dostupná, pokiaľ nebude súhlasiť s tvrdením kupujúceho o nedostupnosti tejto linky. Predávajúci nenesie zodpovednosť za nedostupnosť telefónnej linky v prípade, ak dôjde k výpadku poskytovaných telekomunikačných služieb a predávajúci túto skutočnosť preukáže kupujúcemu. Kupujúci je oprávnený k telefonickému hláseniu podporne nahlásiť nefunkčnosť alebo vadu zariadenia tiež zaslaním emailovej správy na vyššie uvedenú emailovú adresu predávajúceho.
6. Predávajúci je povinný nastúpiť na odstránenie vady, vady odstrániť a uviesť predmet kúpy do bežnej prevádzky, v lehotách uvedených v bode 3 tejto prílohy. V prípade nedodržania niektorej z uvedených lehôt, má kupujúci podľa Článku VIII. bod 2 kúpnej zmluvy, právo požadovať od predávajúceho za každé jedno porušenie zmluvnú pokutu za nedodržanie lehôt spojených so zárukou v nasledujúcej výške:
 - a) nedodržanie lehoty nastúpenia servisného technika na odstránenie vady podľa bodu 3 tejto prílohy: 100 EUR za každú začatú hodinu omeškania;

Príloha č. 3: Zoznam servisných stredísk predávajúceho pre potreby plnenia kúpnej zmluvy

Názov a sídlo servisného strediska:

R A D I X spol. s r.o., Kremnička 36, 974 05 Banská Bystrica

Príloha č. 4: Klientske pracovisko predávajúceho – tzv. „Hotline“, „Helpdesk“, „Call centrum“

Predávajúci musí garantovať funkčnosť a prevádzku tohto klientskeho pracoviska 8 hodín denne a to počas pracovných dní.

Názov a sídlo klientskeho pracoviska

R A D I X spol. s r.o., Kremnička 36, 974 05 Banská Bystrica

Kontaktné osoby:

Ing. Lukáš Mališ, vedúci servisu, tel.: +421907870857, e-mail: servis@radix.sk

Radoslav Petrovič, servisný technik, tel.: +421908717310, e-mail: petrovic@radix.sk

Príloha č. 5: Zoznam subdodávateľov

P.č.	Názov firmy a sídlo subdodávateľa, IČO	Údaje o osobe oprávnenej konať za subdodávateľa (meno a priezvisko, adresa pobytu, dátum narodenia)	Predmet dodávok, prác alebo služieb	Podiel na celkovom objeme dodávky (%)
1.	ULTRAMED s.r.o. Š. Moysesova 431/14 965 01 Žiar nad Hronom IČO: 36 638 404	Martin Továrek, konateľ Mlynska 55, Bratislava Dat.nar. 23.6.1977	Videoendoskopická 4K/UHD chirurgická multidisciplinárna veža OLYMPUS	47,12
2.	Arthrex s.r.o. Ve Žlfbku 2402/77A, Horní Počernice, 193 00 Praha IČO: 07578814	GEERT JOS MARCEL ONAN, dat. nar. 25. května 1964 82335 Berg, Gartenstraße 6, Spolková republika Německo	Z videoendoskopickéj 4K/UHD Arthroscopickej multidisciplinárnej veže: Arthrex - Systém na fixáciu teochondrálnych poškodení chrupavky Arthrex - Systém na all insight rekonštrukciu/suturu meniskov Arthrex - Systém na riešenie ruptúry predného skríženého väzu Arthrex - Koblátor s príslušenstvom	8,77
3.	Medirecord SK s.r.o. Jiráskova 11981/52 080 05 Prešov IČO 50683641	Ing.Milan Baláž, Jiráskova 52, 080 05 Prešov 24.8.1967	Z videoendoskopickéj 4K/UHD Arthroscopickej multidisciplinárnej veže: Záznamové zariadenie Medirecord	1,69

Za kupujúceho:

02 SEP. 2019

V Banskej Bystrici, dňa

Za predávajúceho:

V Banskej Bystrici dňa 26.04.2019

.....

MUDr. Miloslav Hanula, PhD.

člen štatutárneho orgánu – medicínsky riaditeľ

.....

Martin Renčo

štatutárny orgán - konateľ

.....

Ing. Juraj Gallo

člen štatutárneho orgánu - ekonomický riaditeľ

generálny

* oprava

Spôsob určenia ponukovej ceny

obchodné meno: R A D I X spol. s r.o.

miesto vystavenia: Banská Bystrica

sídlo: Kremnička 36, 974 05 Banská Bystrica

dátum vystavenia: 26.04.2019

IČO: 00615803

štatut. zástupca: Martin Renčo, konateľ

časť	názov položky	MJ	počet MJ	cena za MJ v EUR bez DPH	cena spolu v EUR bez DPH	DPH	cena spolu v EUR s DPH
1	videoendoskopická 4K/UHD Arthroskopická multidisciplinárna veža	ks	1	169 200,00	169 200,00	33 840,00	203 040,00
	videoendoskopická 4K/UHD chirurgická multidisciplinárna veža	ks	1	150 799,00	150 799,00	30 159,80	180 958,80
	CELKOM	x	x	x	319 999,00	63 999,80	383 998,80

 Martin Renčo

konateľ R A D I X spol. s r.o.

podpis