

KÚPNA ZMLUVA (ďalej len „Zmluva“)

uzatvorená
v zmysle ust. § 409 a nasl. zákona č. 513/1991 Zb. Obchodný zákonník v znení neskorších predpisov
(ďalej len „Obchodný zákonník“)

Čl. I Zmluvné strany

Kupujúci: Mesto Senec
Sídlo : Mierové nám. 8, 903 01 Senec
V zastúpení: Ing. Pavol Kvál, primátor mesta
IČO: 00 305 065
DIČ : 2020662237
Bankové spojenie:
Číslo účtu IBAN: SK
(ďalej len : „Kupujúci“)

Predávajúci : **REWA-TECH, s.r.o.**
Sídlo: Kubranská 158/250, 911 01 Trenčín
V zastúpení: Ing. Kamil Potoma
IČO: 54154707
DIČ: 2121584729
IČ DPH : SK2121584729
Bankové spojenie: Tatrabanka, a.s.
Číslo účtu IBAN: SK57 1100 0000 0029 4011 7881
Tel : 0902 947 976
Fax :
Email : potoma@rewa-tech.sk
(ďalej len „Predávajúci“)

Túto zmluvu uzatvárajú Zmluvné strany na základe výsledku vyhodnotenia ponúk verejného obstarávania zákazka realizovaného súlade so zákonom č.343/2015 Z.z. o verejnom obstarávaní a o zmene a doplnení niektorých zákonov v platnom znení na obstaranie dodávateľa tovarov postupom nadlimitnej zákazky na dodanie tovarov na akciu: „Komunálna technika na podporu rozvoja odpadového hospodárstva v Meste Senec“ – **ČASŤ I.**

Čl. II Predmet zmluvy

2.1 Predmetom tejto zmluvy je záväzok dodávateľa dodať Tovar špecifikovaný v prílohe č. 1 (Opis predmetu zákazky a Cenová ponuka) v zmysle ponuky predloženej pre verejné obstarávanie zákazky s názvom „Komunálna technika na podporu rozvoja odpadového hospodárstva v Meste Senec previesť na Kupujúceho vlastnícke právo v predmetu kúpy“ (**ČASŤ I**) vrátane súvisiacich služieb, t.j. dodávka predmetu zákazky na miesto určenia /ďalej aj ako len „Predmet kúpy“ alebo „Tovar“/, pričom Opis predmetu zákazky (technická špecifikácia príloha č. 6 a časť B.1 súťažných podkladov) a (Cenová ponuka podľa Prílohy č. 2 SP), ako Príloha č. 1. tvorí neoddeliteľnú súčasť tejto Zmluvy a záväzok Kupujúceho zaplatiť za Tovar cenu podľa čl. IV Zmluvy

Touto zmluvou:

2.1.1 Predávajúci:

- a) prevádza na Kupujúceho vlastnícke právo k Predmetu kúpy uvedenom v bode 2.1 Zmluvy,
- b) zaväzuje sa splniť ostatné povinnosti popísané v tejto Zmluve ďalej.

2.1.2 Kupujúci:

- a) Predmet kúpy uvedený v bode 2.1 Zmluvy od Predávajúceho kupuje do svojho výlučného vlastníctva,
- b) zaväzuje sa Predáváčemu zaplatiť kúpnu cenu podľa tejto Zmluvy riadne a včas, ako aj splniť ďalšie povinnosti popísané v tejto Zmluve ďalej.

Čl. III Lehota a miesto dodania

- 3.1 Predávajúci sa povinný dodať Tovar podľa tejto Zmluvy v lehote najneskôr do **6 mesiacov odo dňa účinnosti tejto Zmluvy**.
- 3.2 Miestom dodania tovarov – Senec
- 3.3 Kupujúci je povinný písomne oznámiť Predávajúcemu do 30 dní odo dňa účinnosti Zmluvy miesto určené na dodanie Tvaru a vytvoriť mu podmienky na riadne a včasné plnenie, vrátane poskytnutia potrebnej súčinnosti. Po dobu omeškania Kupujúceho s riadnym sprístupnením miesta určeného na dodanie Tvaru, nie je Predávajúci v omeškaní s dodaním tovaru.
- 3.4 Za riadne dodaný Tovar sa považuje dodanie Tvaru bez väd, v dohodnutom množstve a akosti, a vo vyhotovení odsúhlasenom verejným obstarávateľom, pričom Kupujúci je povinný pri dodaní Tvaru potvrdiť jeho prevzatie na odovzdávacom protokole alebo podpísaním dodacieho listu.
- 3.5 V prípade, ak sa zistí, že Tovar má menšie vady, ktoré samy o sebe bez ďalšieho nebránia jeho užívaniu a ani podstatne neznižujú jeho hodnotu, Kupujúci vyhlási prevzatie Tvaru s výhradou. V protokole o odovzdaní a prevzatí Tvaru bude v tomto prípade uvedené o aké vady sa jedná, a tiež lehota, ktorú Kupujúci určil pre odstránenie väd.
- 3.6 Predávajúci je povinný Kupujúcemu odovzdať Tovar spolu so všetkými dokladmi, ktoré sú potrebné na prevzatie a užívanie objednaného Tvaru, a to najmä:
- a) návody na použitie,
 - b) záručné listy,
 - c) certifikáty,
 - d) iná dokumentácia.
- V prípade ak bude Tovar dodaný bez vyššie uvedených dokladov bude sa považovať, že Tovar je dodaný s vadami.

Čl. IV Kúpna cena a platobné podmienky

- 4.1 Zmluvné strany sa dohodli v súlade so zákonom č.18/1996 Z.z. o cenách v znení neskorších predpisov a jeho vykonávacej vyhlášky č.87/1996 Z.z. v znení neskorších predpisov na pevnej cene za poskytnutý Tovar, podľa výsledkov verejného obstarávania nasledovne:
- | | |
|--------------|---------------|
| Cena bez DPH | 129 300,00,-€ |
| DPH 20% | 25 860,00,-€ |
| Cena s DPH | 155 160,00,-€ |
- 4.2 Kúpna cena je stanovená ako maximálna za celý Tovar a zahŕňa v sebe náklady:
- súvisiace s dodávkou/dovozom Tvaru na miesto určené v čl. III bod 3.2 Zmluvy,
 - na dopravu a vyloženie Tvaru v mieste určenom v čl. III bod 3.2 Zmluvy,
- 4.3 Neoddeliteľnou súčasťou Zmluvy je ocenený výkaz výmer (aj v tlačenej aj v elektronickej podobe na CD vo formáte MS Excel) podľa cenovej ponuky (príloha 2 Zmluvy).
- 4.4 Kupujúci sa zaväzuje zaplatiť kúpnu cenu Predávajúcemu na základe jeho písomnej výzvy na zaplatenie súčasťou ktorej bude faktúra, so splatnosťou 60 dní odo dňa jej doručenia Kupujúcemu. Predávajúci je oprávnený vystaviť faktúru najskôr deň nasledujúci po dodaní Predmetu kúpy.
- 4.5 Faktúra vystavená Predávajúcim musí obsahovať všetky náležitosti daňového dokladu v zmysle zákona č. 222/2004 Z.z. o dani z pridanej hodnoty v znení neskorších predpisov. Za správne vyčíslenie výšky DPH zodpovedá v plnom rozsahu Predávajúci.
- 4.6 Faktúra musí obsahovať tieto náležitosti:
- označenie „faktúra“ a jej číslo,
 - názov a sídlo Kupujúceho a Predávajúceho,
 - označenie Zmluvy a deň jej podpisu,
 - Tovar a deň jeho dodania,
 - dohodnutú cenu za Tovar,

- deň odoslania faktúry a lehotu splatnosti,
- označenie banky a číslo účtu Predávajúceho,
- celkovú fakturovanú čiastku a náležitosti pre účely dane z pridanej hodnoty,
- faktúra bude vyhotovovaná presne v súlade s prílohou 1 tejto zmluvy, t.j. budú dodržané všetky špecifikácie tovaru uvádzané v týchto prílohách, pokiaľ sa bude dodaný a fakturovaný tovar odlišovať od týchto špecifikácií, Kupujúci takýto tovar neprevezme.

- 4.7 Predávajúci zodpovedá za to, že faktúra bude obsahovať všetky dohodnuté náležitosti, v opačnom prípade má Kupujúci právo takúto faktúru vrátiť späť s uvedením nedostatkov, a následne je Predávajúci povinný vystaviť novú faktúru.
- 4.8 V prípade, že takáto faktúra bude vrátená a nebude zo strany Kupujúceho plnené nebude Kupujúci v omeškaní a Predávajúci nemá nárok na úroky z omeškania. Predávajúci prehlasuje, že je v dobre finančnej pohode nehrozí mu žiaden bankrot alebo exekúcia a nemá žiaden problém plniť predmet Zmluvy ani plniť prípadné uplatnené vady.
- 4.9 Predávajúci je povinný zabezpečiť, že súčasťou dodania Tovarú bude aj dodací list s riadnou špecifikáciou Tovarú podľa tejto Zmluvy.

Čl. V

Prechod práv a povinností k Predmetu kúpy

- 5.1 Kupujúci nadobúda vlastnícke práva k Tovarú momentom jeho prevzatia od Predávajúceho. Nebezpečenstvo škody na Tovarú, jeho zničenie, stratu, alebo odcudzenie Tovarú prechádza na Kupujúceho tiež momentom jeho prevzatia od Predávajúceho. Predávajúci je povinný Kupujúcemu pred prevzatím Tovarú umožniť tento prezrieť. Kupujúci je povinný pred prevzatím Tovarú prezrieť.

Čl. VI

Zodpovednosť za škodu a vady

- 6.1 Predávajúci zodpovedá za to, že Tovarú bude dodaný v súlade s podmienkami stanovenými touto zmluvou, dokumentáciou, všeobecne záväznými právnymi predpismi a technickými normami a že si počas záručnej doby zachová vlastnosti, dojednané v tejto Zmluve. Predávajúci zodpovedá za vady, ktoré má Tovarú v čase jeho odovzdania a prevzatia. Predávajúci zodpovedá za vady Tovarú vzniknuté aj po tomto čase, ak boli spôsobené porušením jeho povinností alebo budú vyplývať z povahy Tovarú Predávajúci zodpovedá aj za vady Tovarú v rozsahu záruky za akosť. Na celý Tovarú Predávajúci poskytuje záruku **12 mesiacov** priamo od výrobcu (pre *ČASŤ 1*).
- 6.2 Záručná doba začína plynúť odo dňa prevzatia Tovarú Kupujúcim.
- 6.3 Pre záruku za akosť Tovarú platia inak primerane ustanovenia § 429 až 431 Obch. zák.
- 6.4 Ak sa na Tovarú vyskytnú v záručnej dobe vady, je ich Kupujúci oprávnený u Predávajúceho reklamovať. Kupujúci je povinný Predávajúcemu umožniť na základe riadne doručenej reklamácie obsahujúcej náležitý popis vady odstrániť vadu jej opravou, prípadne dodaním chýbajúcich alebo náhradných častí Tovarú. Ak sa ukáže, že vada je neodstrániteľná spôsobom uvedeným v prvej vete tohto odseku, Kupujúcemu bude poskytnutá zľava z ceny Tovarú, alebo výmena chybných častí Tovarú za bezchybnú časť.
- 6.5 Predávajúci je povinný reklamované vady odstrániť, pričom všetky náklady, ktoré vzniknú v súvislosti s odstránením väd, znáša Predávajúci.
- 6.6 V závislosti od vážnosti vady je Predávajúci povinný sa dostaviť na miesto určenia Kupujúcim za účelom odstránenia vady alebo predmet kúpy prevziať od Kupujúceho a odstrániť vadu vo svojej prevádzkarni.
- 6.7 Predávajúci začne s odstraňovaním väd do 48 hodín od oznámenia. Predávajúci je povinný odstrániť reklamáciu vytknutú vadu do 10 dní od jej oznámenia, ak sa Zmluvné strany nedohodnú inak. Za porušenie tejto povinnosti je Predávajúci povinný zaplatiť Kupujúcemu zmluvnú pokutu vo výške 0,2 % z kúpnej ceny za každý deň omeškania s odstránením reklamovanej vady. Zmluvná pokuta je splatná do 10 dní odo dňa doručenia výzvy na jej zaplatenie na účet Kupujúceho vedený v záhlaví Zmluvy.
- 6.8 Predávajúci pri odovzdaní a prevzatí Tovarú oznámi kupujúcemu kontaktnú telefónnu linku a e-mailový kontakt za účelom nahlásenia porúch.
- 6.9 Po odstránení vytknutej reklamovanej vady Predávajúci vyhotoví súpis skutočne vykonaných prác a vykoná všetky potrebné ďalšie úkony tak, aby Tovarú bol plne funkčný a bez väd

6.10 Záruka sa nevzťahuje na škody vzniknuté vyššou mocou (ohňom, odcudzením a pod.) a bežným opotrebením. Nevzťahuje sa ani na škody vzniknuté zanedbaním údržby, nesprávnym používaním, nevhodným skladovaním, neodbornou opravou, nedodržaním bezpečnostných predpisov alebo priloženého návodu na použitie.

Čl. VII Sankcie

7.1 V prípade, ak Predávajúci nedodrží termín plnenia, ku ktorému sa zaviazal v čl. III. bod 3.1 tejto Zmluvy, a nedodá Kupujúcemu Tovar, Kupujúci má právo fakturovať Predávajúcemu zmluvnú pokutu vo výške 0,05 % z celkovej ceny Tovaru s DPH za každý čo aj začatý deň omeškania. Predávajúci je povinný zaplatiť zmluvnú pokutu do 5 dní od doručenia výzvy na jej zaplatenie.

7.2 V prípade omeškania Kupujúceho so zaplatením dohodnutej ceny vzniká Predávajúcemu právo účtovať zmluvnú pokutu vo výške 0,05% z nezaplatenej ceny za každý deň omeškania.

7.3 Zmluvné pokuty dojednané touto Zmluvou sa nedotýkajú náhrady skutočnej škody, ktorá vznikne druhej strane z nesplnenia zmluvných povinností, ktoré sú zmluvnou pokutou zabezpečené.

Čl. VIII Osobitné podmienky

8.1 Predávajúci je povinný strpieť výkon kontroly/auditu súvisiaceho s dodávaným tovarom, prácami a službami kedykoľvek počas platnosti a účinnosti Zmluvy o poskytnutí nenávratného finančného príspevku, a to oprávnenými osobami a poskytnúť im všetku potrebnú súčinnosť. Oprávnené osoby sú: a) Poskytovateľ a ním poverené osoby, b) Útvary následnej finančnej kontroly a nimi poverené osoby; c) Najvyšší kontrolný úrad SR, príslušná Správa finančnej kontroly, Certifikačný orgán a nimi poverené osoby, d) Orgán auditu, jeho spolupracujúce orgány a nimi poverené osoby, e) Splnomocnení zástupcovia Európskej Komisie a Európskeho dvora audítorov, f) Osoby prizvané orgánmi uvedenými v písm. a) až d) v súlade s príslušnými právnymi predpismi SR a EÚ.

8.2 Predávajúci, ak má v záujme zadať časť predmetu zmluvy subdodávateľom, je povinný pri podpise tejto Zmluvy predložiť zoznam subdodávateľov a uviesť údaje o všetkých známych subdodávateľoch, údaje o osobe oprávnenej konať za subdodávateľa v rozsahu meno a priezvisko, adresa pobytu, dátum narodenia. Zoznam subdodávateľov zadefinovaných pri podpise tejto Zmluvy, s uvedením predmetu a rozsahu subdodávok, sa stane prílohou tejto Zmluvy.

8.3 Predávajúci, ak bude mať záujem zadať určitú časť predmetu zmluvy ďalšiemu subdodávateľovi, ktorý nebol definovaný v zozname pri podpise tejto Zmluvy, resp. ak bude mať záujem zmeniť subdodávateľa, uvedeného v zozname pri podpise Zmluvy, počas plnenia predmetu tejto Zmluvy, môže tak urobiť až po odsúhlasení Kupujúcim. Zmenu subdodávateľa oznámi Kupujúcemu najneskôr 5 kalendárnych dní pred vykonaním zmeny. Doplnenie subdodávateľa, resp. zmena dodávateľa sa po odsúhlasení Kupujúcim zapíše do zoznamu subdodávateľov, ktorý je prílohou tejto Zmluvy.

Čl. IX Záverčné ustanovenia

9.1 Zmluvné strany majú právo odstúpiť od tejto Zmluvy z dôvodov porušenia ktoréhokoľvek z ustanovení tejto Zmluvy ktoroukoľvek zo Zmluvných strán Zmluvné strany sa dohodli, že odstúpeniu od Zmluvy bude predchádzať výzva na odstránenie porušenia s primeranou lehotou na odstránenie porušenia.

9.2 Všetky zmeny alebo dodatky tejto Zmluvy musia byť odsúhlasené písomne oboma Zmluvnými stranami a stanú sa jej neoddeliteľnou súčasťou.

9.3 V prípadoch, ktoré nie sú v Zmluve uvedené, riadi sa vzťah zmluvných partnerov ustanoveniami Obchodného zákonníka.

9.4 Zmluva bola vyhotovená v piatich rovnopisoch, pričom predávajúci obdrží jedno vyhotovenie a kupujúci obdrží štyri vyhotovenia.

9.5 Zmluva nadobúda platnosť jej podpisom oboma zmluvnými stranami a účinnosť v deň nasledujúci po dni nadobudnutia účinnosti zmluvy o poskytnutí úveru od Enviromentálneho fondu, z ktorého má byť predmet zmluvy financovaný a zároveň deň nasledujúci po jej zverejnení. Kupujúci bezodkladne oznámi Predávajúcemu, že zmluva s Enviromentálnym fondom nadobudla účinnosť.

9.6 Zmluvné strany po prečítaní tejto Zmluvy prehlasujú, že jej porozumeli a že uvedenú Zmluvu uzatvárajú na základe slobodnej a vážnej vôle, na znak čoho pripájajú svoje podpisy.

Prílohy Zmluvy:

Príloha: č. 1: Opis predmetu zákazky (technická špecifikácia) podľa Prílohy č. 6 SP a časti B.1 SP a Cenová ponuka podľa Prílohy č. 2 SP

Príloha č. 2: Zoznam subdodávateľov /úspešný uchádzač priloží pri podpise Zmluvy v súlade s Čl. VIII. Zmluvy/

v *Senci*, dňa *23.10.2023*



.....
za kupujúceho



v Trenčíne, dňa 7.8.2023



.....
za predávajúceho



ŠTRUKTÚROVANÝ ROZPOČET CENY

ČASŤ 1

Drvič biologicky rozložiteľného odpadu

Predkladá uchádzač:

Názov:	REWA-TECH, s.r.o.	
Sídlo:	Kubranská 158/250, 911 01 Trenčín	
IČO:	54154707	
Internetová adresa: Fax:	www.rewa-tech.sk	
Kontaktná osoba:		
Meno a priezvisko:	e-mail:	Telefón:
Ing. Kamil Potoma	potoma@rewa-tech.sk	+421902947976

Drvič biologicky rozložiteľného odpadu							
Časť č.	Predmet zákazky /uviest' typ, prípadne model ponúkaného tovaru/	Merná jednotka (MJ)	Požadované množstvo (PM)	cena za MJ bez DPH	Cena za PM bez DPH	DPH (20%)	cena s DPH
1.	Drvič odpadu Husmann HFG II	ks	1	129 300,00	129 300,00	25 860,00	155 160,00
Celková cena v EUR					cena za PM bez DPH	DPH	cena s DPH
					129 300,00	25 860,00	155 160,00

*Vrátane všetkých súvisiacich nákladov podľa opisu predmetu zákazky / napr. dopravné, manipulačné náklady, vykonanie všetkých odborných prehliadok a odborných skúšok nevyhnutných k uvedeniu do prevádzky a pod./

Čestné prehlásenie uchádzača

Dolu podpísaný čestne prehlasujem že:

- Riešenie zadania uvedené v tejto cenovej ponuke zodpovedá svojimi parametrami opisu predmetu zákazky a požiadavkám zadávateľa uvedeným vo výzve na predloženie cenovej ponuky v prieskume trhu.
- Cena predmetu zákazky za obstarávaný predmet je uvedená na základe vlastných prepočtov, berie do úvahy všetky skutočnosti, ktoré sú nevyhnutné na úplné a riadne dodanie predmetu zákazky, pričom do ceny sú zahrnuté všetky náklady spojené s požadovaným predmetom zákazky.
- Vypracovaná cenová ponuka zodpovedá cenám obvyklým v danom mieste a čase.
- Uchádzač má potrebné kvalifikačné predpoklady na dodanie predmetu zákazky, ktorý je predmetom cenovej ponuky.
- Týmto potvrdzujem, že údaje o technických a funkčných charakteristikách predmetu zákazky, ktoré som uviedol, sú pravdivé.
- Zároveň prehlasujeme, že naša spoločnosť/organizácia dokáže realizovať dodanie predmetu zákazky minimálne v rozsahu stanovenom v opise predmetu zákazky tejto výzvy na predloženie cenovej ponuky.

V Trenčíne, dňa 7.8.2023

Ing. Kamil Potoma, konateľ

Meno, podpis, funkcia osoby zodpovednej za prípravu CP, pečiatka

Drvič biologicky rozložiteľného odpadu – technický popis

Minimálne technické parametre a požiadavky pre predmet zákazky

Vstupný materiál: biologicky rozložiteľný odpad z územia mesta ako orezy drevín, kríky, vinič

Priemer vstupného materiálu cca 170 mm

Ročné množstvo spracovaného odpadu na vstupe: do 5 000 ton

Pozáručný servis do 48 hodín od nahlásenia

Zaškolenie obsluhy pri dodaní stroja

Dokumentácia v tlačenej forme v slovenskom jazyku

Technická špecifikácia	Požadované minimálne / maximálne parametre	Ponúkané parametre (číselná hodnota parametra, resp. áno/nie) / doplň uchádzač
Pohon dieslový motor	áno	Áno
Výkon	Min. 55 kW	55kW
Min. EURO V a vyššie	Min. EURO V	EURO V
tandemový podvozok, výškovo nastaviteľná ojnica, možnosť zapojenia za traktor	áno	áno
vymeniteľné sito podľa potrieb veľkosti výstupného materiálu, pričom dodané sito bude mať rozmery max. 180 x 180 mm	áno	áno
podávací pás a podávacie valce poháňané hydraulicky, rýchlosť plynule nastaviteľná	áno	áno
Kladivká	áno	áno
Kladivká upevnené na tyčiach rotora	áno	áno
Kladivká vybavené zápusťnými tvrdo-kovovými hrotmi	áno	áno
Kladivká jednotlivo vymeniteľné	áno	áno
Ochrana proti preťaženiu	áno	áno
Automatický reverz	áno	áno
Vynášací dopravník,	výška výtlačku min. 2 200 mm	2245 mm
šírka drviaceho valca	Min. 750 mm	750 mm
Šírka podávacieho dopravníka (šírka podávacieho dopravníka musí byť rovnaká ako šírka dopravníka na vstupe do drviacej komory	Min. 750 mm	750 mm
Priemer drviace valca	Min. 550 mm	550 mm
Teoretický hodinový výkon	30 m ³ a viac	35 - 45 m ³ /h
Záruka	minimálne 12 mesiacov	áno
Výrobca a typ (doplň uchádzač)	Drvič biologického odpadu Husmann HFG II	



Technické údaje:

- rozmery stroja cca l=6 m, h = 2,5 m, š= 1,8 m
- hmotnosť cca 3.500 kg
- dieselový motor KUBOTA 55 kW, emisná norma 5
- podvozok: tandemová náprava 80 km/h, výškovo nastaviteľná ojnica
- násypka 2 500 x 780 mm
- šírka drviaceho valca 750 mm
- priemer drviaceho valca 550 mm
- vymeniteľné kladivá 16 ks, šírka 50 mm
- výška dopravníka 2.245 mm
- vymeniteľné sito za drvičom podľa potrieb veľkosti výstupného materiálu
- podávací pás a podávacie valce poháňané hydraulicky, rýchlosť je plynule nastaviteľná
- objem hydraulickej nádrže 80 l
- podávací valec výkyvne uložený, vstupná medzera do valca 200 mm
- drvenie materiálu do výšky vrstvy 200 mm, masívneho dreva do priemeru 170 mm
- ochrana proti preťaženiu -automatický reverz
- integrovaný magnetický separátor

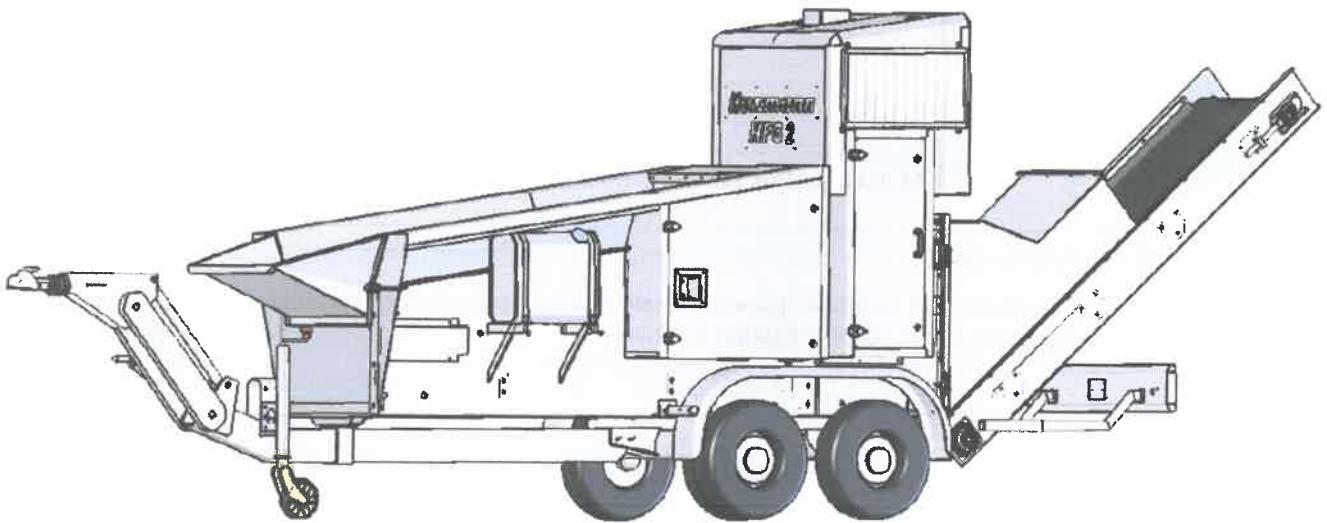
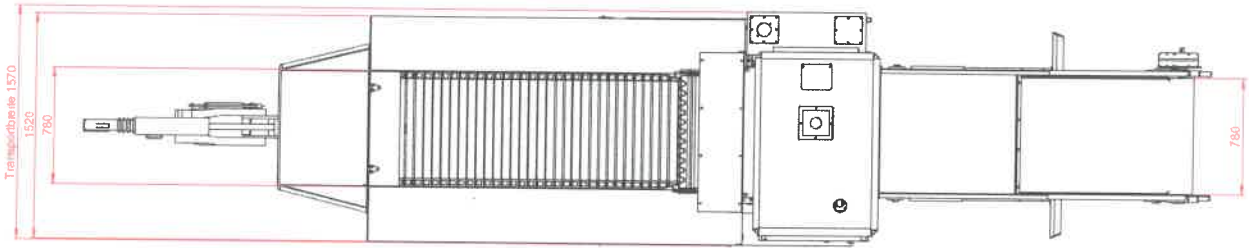
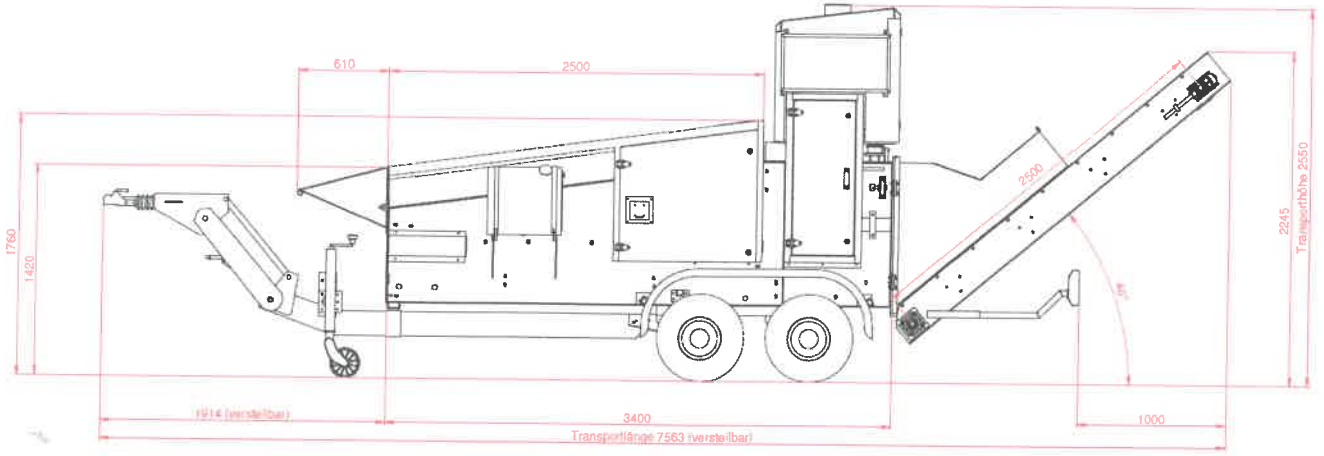

Vyhlasenie uchádzača k požadovanej špecifikácii

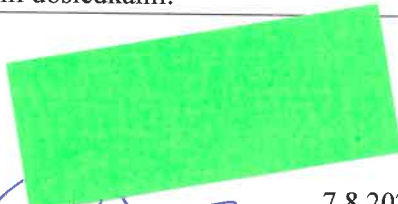
<p>Predmet zákazky: Komunálna technika na podporu rozvoja odpadového hospodárstva</p> <p>ČASŤ 1: Drvič biologicky rozložiteľného odpadu</p>	
<p>PREHLÁSENIE UCHÁDZAČA</p>	<p>Čestne vyhlasujem, že všetky ponúkané tovary spĺňajú požadované parametre a zodpovedajú materiálovým ako aj ďalším požiadavkám na tovary podľa požadovanej špecifikácie tak, ako sú uvedené v príslušnej časti súťažných podkladov (Časť B. 1 – Opis predmetu zákazky).</p> <p>Som si vedomý, že ak sa pri dodaní uvedeného predmetu zákazky preukáže, že dodané tovary nespĺňajú požadované parametre, môžu to kupujúci považovať za nesplnenie zmluvných podmienok so všetkými zmluvnými dôsledkami.</p>
<p>Akceptácia požadovaných špecifikácií, parametrov a požiadaviek verejného obstarávateľa*</p>	<p style="text-align: center;">  Ing. Kamil Potoma Meno a podpis štatutárneho zástupcu </p> <p style="text-align: right;"> 7.8.2023 Dátum </p>

Poznámka:

*Vyplní uchádzač v prípade, keď ponukové parametre budú súladné s požadovanou špecifikáciou, s vyhlásením „akceptujem“ a uvedením mena, podpisu štatutára a dátumu

Zoznam subdodávateľov

Por. č.	Subdodávateľ (Názov subdodávateľa)	Osoba oprávnená konať za subdodávateľa (Meno, priezvisko, adresa pobytu, dátum narodenia)	Stručný opis časti zmluvy, ktorá bude predmetom subdodávky
1.			
2.			
3.			
4.			
5.			
6.			
7.			

v Senci, dňa 23.10.2023

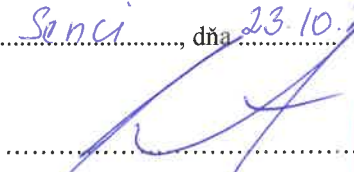
.....
za kupujúceho



v Trenčíne, dňa 7.8.2023

.....
za predávajúceho

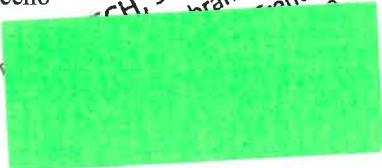

CH, S.r.o.
branska 250
Trenčín