

Kód projektu ITMS: 24150120021
Skrátený názov projektu: ŠF Chodníky HORNÁ ORAVA

DODATOK č. 3

k zmluve o dielo č. CHKO HO/10/2010 z 10.2.2010 uzatvorenej podľa § 536 a nasl. Obchodného zákonníka

Zmluvné strany

1.1 Objednávateľ : **Štátna ochrana prírody Slovenskej republiky**
 sídlo : Tajovského 28B, 974 01 Banská Bystrica
 zastúpený : RNDr. Ján Zuskin – riaditeľ
 osoby oprávnené rokovať
 - vo veciach zmluvných : Ing. Peter Brnák
 - vo veciach technických : RNDr. Dušan Karaska
 telefón/fax, e-mail : 048/4722026, 4722036, peter.brnak@sopsr.sk
 IČO : 17058520
 DIČ : 2021526188
 IČ DPH : SK2021526188
 bankové spojenie : Štátna pokladnica
 číslo účtu : 7000390899/8180

a

1.2 Zhotoviteľ : **MBM – stav, s.r.o.**
 sídlo : Hviezdoslavovo námestie 213, 029 01 Námestovo
 zastúpený : Marián Brontvaj, konateľ spoločnosti
 osoby oprávnené rokovať
 - vo veciach zmluvných : Marián Brontvaj
 - vo veciach technických : Ing. Anton Koval
 telefón/fax, e-mail : 043/5525117, 5521000, office@mbmstav.sk
 IČO : 36394645
 DIČ : 2020129628
 IČ DPH : SK2020129628
 bankové spojenie : Dexia Banka Slovensko, a.s.
 číslo účtu : 4008737005/5600
 zápis v Obchodnom registri: Obchodný register Okresného súdu Žilina, Oddiel Sro,
 vložka číslo 12485/L

Predmetom tohto dodatku je zmena v písmene C. Čas plnenia v súlade s písmenom C.1.2.

Zmluvné strany sa dohodli na zmene v písmene C. Čas plnenia v súlade s písmenom C.1.2.
Zmluvy o dielo č. CHKO HO/10/2010 z 10.2.2010.

Pôvodný text zmluvy:

C. Čas plnenia

- odovzdanie staveniska 1 týždeň pred začatím prác
- začatie stavebných prác 04/2010
- ukončenie prác..... do 31.10.2011
- uvoľnenie staveniska do 7 dní po odovzdaní stavby objednávateľovi

- C.1. Uvedené termíny sú termíny najneskoršie prípustné. Zmluvné termíny sú neprekročiteľné s výnimkou:
- C.1.1 vyššej moci (neočakávané prírodné javy, nepriaznivé klimatické podmienky),
 - C.1.2 zmien rozsahu prác podľa písomných pokynov schválených štatutárnym orgánom objednávateľa,
 - C.1.3 vydania príkazov a zákazov vládnych alebo miestnych správnych orgánov, ak neboli vyvolané situáciou u zhotoviteľa.
- C.2. Predĺžené lehoty plnenia sa určia podľa dĺžky preukázaného zdržania zmluvných strán.
- C.3. Ak zhotoviteľ mešká s dokončením prác podľa zmluvného termínu, bude objednávateľ žiadať náhradu škody podľa § 373 a nasledujúcich Obchodného zákonníka, pričom táto zmluva o dielo zostáva v platnosti.

bol upravený dodatkom č. 2 zo dňa 7.10.2011 č. ŠOP SR/239/2011:

C. Čas plnenia

- odovzdanie staveniska 1 týždeň pred začatím prác
- začatie stavebných prác 04/2010
- ukončenie prác..... do 31.03.2012
- uvoľnenie staveniska do 7 dní po odovzdaní stavby objednávateľovi

- C.1. Uvedené termíny sú termíny najneskoršie prípustné. Zmluvné termíny sú neprekročiteľné s výnimkou:
- C.1.1 vyššej moci (neočakávané prírodné javy, nepriaznivé klimatické podmienky),
 - C.1.2 zmien rozsahu prác podľa písomných pokynov schválených štatutárnym orgánom objednávateľa,
 - C.1.3 vydania príkazov a zákazov vládnych alebo miestnych správnych orgánov, ak neboli vyvolané situáciou u zhotoviteľa.
- C.2. Predĺžené lehoty plnenia sa určia podľa dĺžky preukázaného zdržania zmluvných strán.
- C.3. Ak zhotoviteľ mešká s dokončením prác podľa zmluvného termínu, bude objednávateľ žiadať náhradu škody podľa § 373 a nasledujúcich Obchodného zákonníka, pričom táto zmluva o dielo zostáva v platnosti.

sa nahrádza novým textom:

C. Čas plnenia

- odovzdanie staveniska 1 týždeň pred začatím prác
- začatie stavebných prác 04/2010
- ukončenie prác..... do 30.04.2012
- uvoľnenie staveniska do 7 dní po odovzdaní stavby objednávateľovi

- C.1. Uvedené termíny sú termíny najneskoršie prípustné. Zmluvné termíny sú neprekročiteľné s výnimkou:
- C.1.1 vyššej moci (neočakávané prírodné javy, nepriaznivé klimatické podmienky),
 - C.1.2 zmien rozsahu prác podľa písomných pokynov schválených štatutárnym orgánom objednávateľa,
 - C.1.3 vydania príkazov a zákazov vládnych alebo miestnych správnych orgánov, ak neboli vyvolané situáciou u zhotoviteľa.
- C.2. Predĺžené lehoty plnenia sa určia podľa dĺžky preukázaného zdržania zmluvných strán.
- C.3. Ak zhotoviteľ mešká s dokončením prác podľa zmluvného termínu, bude objednávateľ žiadať náhradu škody podľa § 373 a nasledujúcich Obchodného zákonníka, pričom táto zmluva o dielo zostáva v platnosti.

Predmetom tohto dodatku je ďalej zmena v písmene D. Zmluvná cena v súlade s písmenom D.1.2. a D.3.

Zmluvné strany sa dohodli na zmene v písmene D. Zmluvná cena v súlade s písmenom D.1.2. a D.3. Zmluvy o dielo č. CHKO HO/10/2010 z 10.2.2010 z dôvodu zmeny technického riešenia

uloženia Náučného chodníka Oravice – Trasa B. /Dôvodová správa č.1, Rekapitulácia zmeny rozpočtu tvoria neoddeliteľnú súčasť tohto dodatku/

Pôvodný text zmluvy:

„Cena je uvedená v členení:

- cena diela bez DPH 205 702,15 eur
- 19% DPH 39 083,42 eur
- cena diela s DPH 244 785,57 eur

Slovom: dvestoštyridsaťštyritisícsemstoosemdesiatpäť eur päťdesiatšedem centov“

bol upravený dodatkom č. 1 zo dňa 7.3.2011 č. ŠOP SR/26/2011 k Zmluve o dielo č. CHKO HO/10/2010 z 10.2.2010:

„ Po odpočítaní čiastkového plnenia v hodnote:

61 604,58 eur bez DPH
19% 11 704,87 eur DPH
73 309,45 eur s DPH

ku ktorému došlo pred 1.1.2011, je výsledná cena doteraz neplnenej časti predmetu zmluvy:

144 097,57 eur bez DPH
20% 28 819,51 eur DPH
172 917,08 eur s DPH

Slovom: Stosedemdesiatdvatisícdeväťstosedemnášť eur osem centov“

sa nahrádza novým textom:

„Cena je uvedená v členení:

Cena diela za práce realizované do 31.12.2010:

61 604,58 eur bez DPH
19% 11 704,87 eur DPH
73 309,45 eur s DPH

Cena diela po zmene technického riešenia uloženia chodníka na Trase B s 20 % DPH:

143 971,93 eur bez DPH
20% 28 794,38 eur DPH
172 766,31 eur s DPH

Slovom: Stosedemdesiatdvatisícsemstošesťdesiatšesť eur tridsaťjeden centov“

Týmto dodatkom došlo k zníženiu pôvodnej ceny diela o 125,64 eur bez DPH. Cena diela bola navýšená z dôvodu zmeny sadzby DPH o 1.415,83 eur. Celková cena diela bola z uvedených dôvodov navýšená o 1.290,19 eur.

Tento dodatok tvorí neoddeliteľnú súčasť zmluvy o dielo číslo CHKO HO/10/2010 z 10.2.2010 spolu s dodatkom č. 1 zo dňa 7.3.2011 č. ŠOP SR/26/2011 a dodatkom č. 2 zo dňa 7.10.2011 č. ŠOP SR/239/2011 a je vypracovaný v šiestich vyhotoveniach. Dve vyhotovenia obdrží zhotoviteľ, štyri vyhotovenia obdrží objednávateľ.

Dodatok č. 3 k zmluve o dielo č. CHKO HO/10/2010 zo dňa 10.2.2010 nadobúda platnosť dňom jej podpisu obidvoma zmluvnými stranami a účinnosť dňom nasledujúcim po dni jeho zverejnenia.

Ostatné dojednania zmluvy o dielo ostávajú v platnosti bez zmeny.

V Banskej Bystrici dňa 23.3.2012

V Námestove dňa 22.3.2012

Za objednávateľa:

ŠTÁTNA OCHRANA PRÍRODY
Slovenskej republiky
Tajovského 28B
974 01 BANSKÁ BYSTRICA
IČO: 17056520 IČ DPH: SK2021326183

12.
RNDr. Ján Zuskin
riaditeľ ŠOP SR

Za zhotoviteľa:

MBM stav s.r.o.
Hviezdoslavovo nám. 213, Námestovo
IČO: 003689 IČ DPH: SK7020000339

Brontvaj
Marián Brontvaj, konateľ spoločnosti
MBM – stav s.r.o.

REKAPITULÁCIA ZMENY ROZPOČTU :

Stavba : Náučný chodník Oravice

Objekt : Náučný chodník - trasa B

Ceny bez DPH v EUR				
Pôvodný rozpočet	Výber z rozpočtu položiek pre uloženie na oceli	Zostatok položiek v rozpočte	Nové položky pre uloženie na štrku a bet.prahu	Nový rozpočet Zmena uloženia dreveného chodníka
označenie A	označenie A1	označenie A2	označenie B1	označenie B
98982,77	20427,78	78554,99	20302,14	98857,13

Rozpočet podľa PD	98982,77
Rozpočet zmena uloženia podvalov	98857,13
Rozdiel	125,64

Vyhotovil :Ing. Jambor Gustáv
Námestove dňa 02.06.2011

n3n - STAV s.r.o.
Hviezdoslavovo nám. 213, Námestovo
IČO:0036394645 IČDPH:SK7020000339

Dôvodová správa č. 1

Zmena technického riešenia uloženia chodníka.

Objednávateľ: ŠOP Oravice

Zhotoviteľ: MBM stav, s.r.o.

Stavba: Náučný chodník Oravice

Objekt: Náučný chodník – Trasa B

P o p i s:

Vzhľadom k nepriaznivým vonkajším klimatickým podmienkam a z obavy zo znehodnotenia pôdneho fondu bolo na objekte: Náučný chodník – Trasa B dohodnuté **nové technické riešenie** spevnenia chodníka. Pôvodne navrhované uloženie chodníka na oceľových profiloch bude vyhotovené podľa priloženého vzorového rezu - osadenie do štrku a betónového prahu.

Zmenou uloženia drevených podvalov docielime vyššiu životnosť budovaného diela, zabránime znehodnoteniu pôdy a zároveň aj šetrenie rozpočtových nákladov vo výške:

125,64 € (bez DPH).

Pôvodný rozpočtový náklad: Náučný chodník – trasa B: 98 982,77 € (bez DPH)

Rozpočtový náklad po zmene technického riešenia: 98 857,13 € (bez DPH)

Rozdiel: 125,64 € (bez DPH)

V Námestove: 02.06.2011

za objednávateľa:

Štátna ochrana prírody SR
Správa
Chránenej krajiny oblasti Horná Orava
Bemolákova 408
029 01 Námestovo

za zhotoviteľa:

vr. Brontvaj Marián

MBM - STAV s.r.o.[®]
Hviezdoslavovo nám. 213, Námestovo
IČO:0036394645 IČDPH:SK7020000339

za projektanta:

ZMENA VZOROVÝ REZ CHODNÍKA

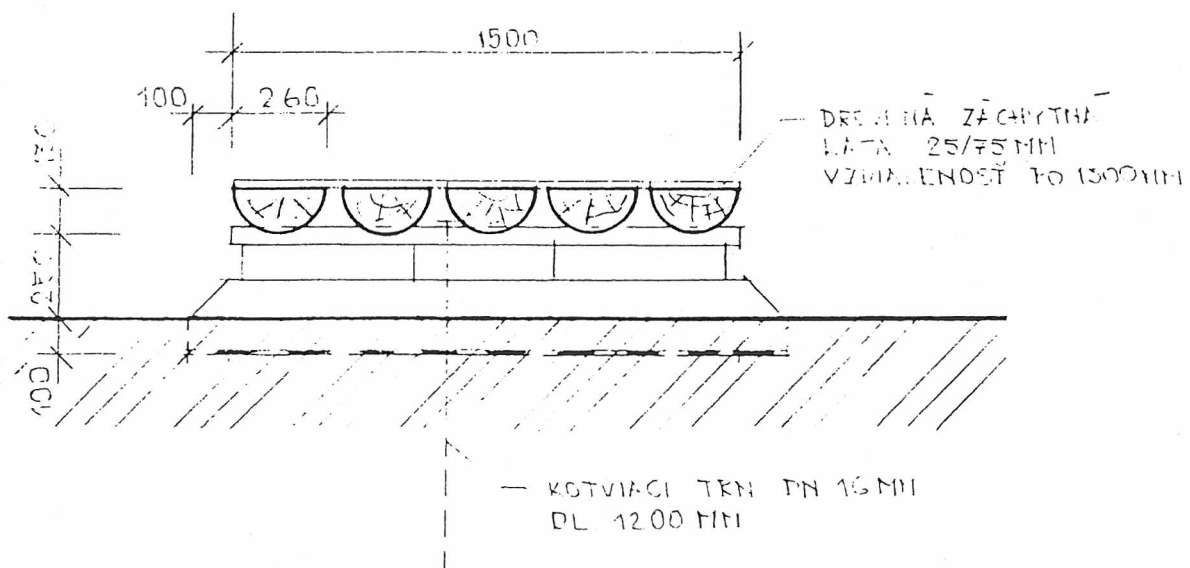
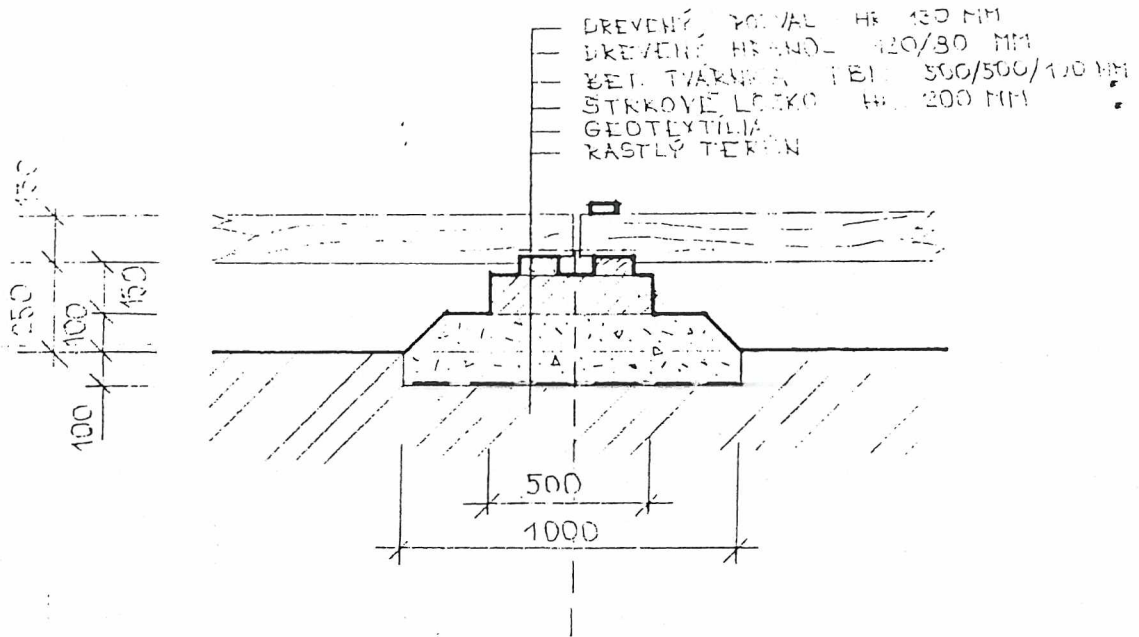

VZOROVÝ REZ CHODNÍKA SPEVNĚNÉHO DREVENÝMI PODVALMI

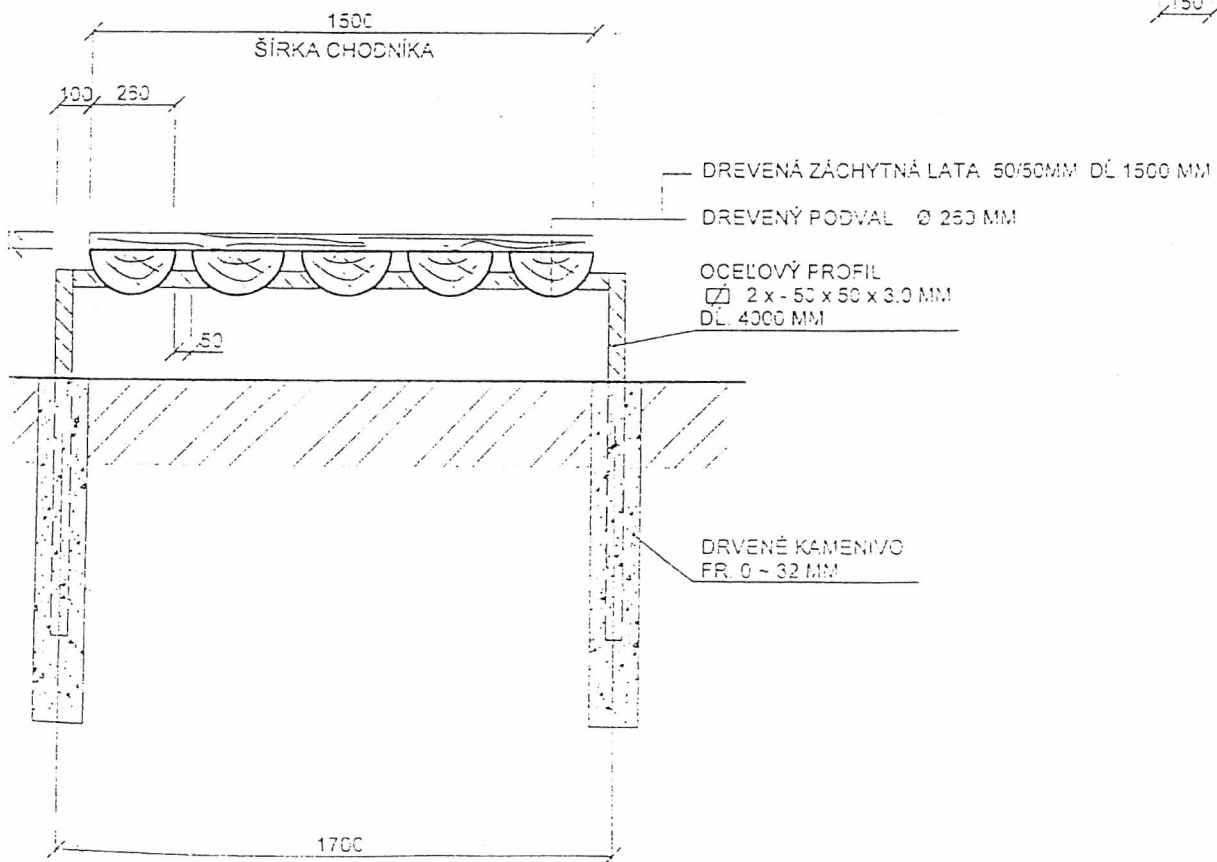
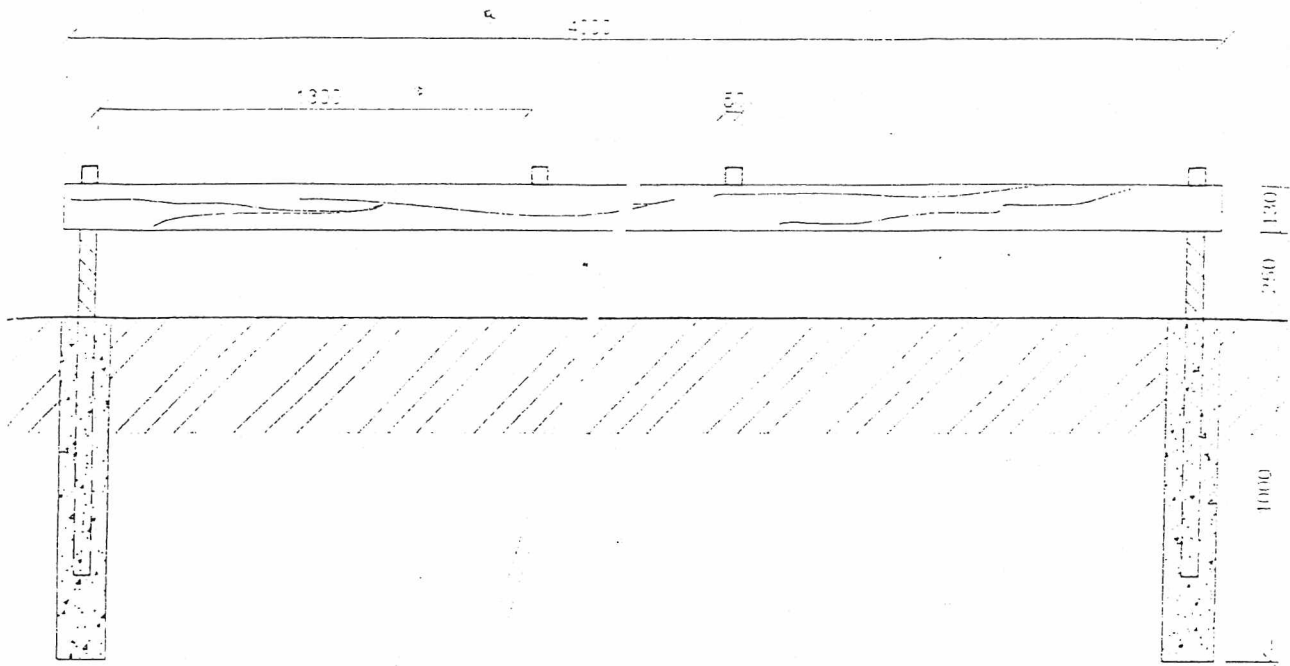

ПОЧАСІЕ : ПОЛОЖАСНО 0°C
 ПРАЦОВНІКІ : 2 СУБ.АРМО + 2
 МЕХАНІЗМІ : -
 ПРАС - ПОДА : 7 ~ 16"

19.1.2011

ДНЕЩЕНО ДНА БОЛО ДОПОДНУТЄ ВКОНАТІ
 20 М ДРЕВЕНЄТО ХОДНІКА - ТРАСА Б
 АГО ВЗОРКУ ПРЕ ПЛАНОВАНІ ЗМЕНУ
 ОСАДЕНІА ПОДВАЛОУ.

ЗМЕНА СА ТІКА ВІПЕНІ УЛОЖЕНІА
 ДРЕВ. ПОДВАЛОУ НА ОЦЕЛЮВІСН
 ЯКЛОСІ 50/3 ММ, ЗА ШТРОВІ ВАНКУС
 А БЕТ. КОСІТ 50x50 СМ.

К ЗМЕНЕ ДОСТАДЗА З ДОВОДУ САДАНІА
 КОНСТРУКЦІЕ З ЯКЛА ФРІ ЗАТЯЖЕНІ
 В РАЄЛІНІСІВ.

ПО - ПОВІД. УЛОЖЕНІЕ

ЗМЕНА
 УЛОЖЕНІА

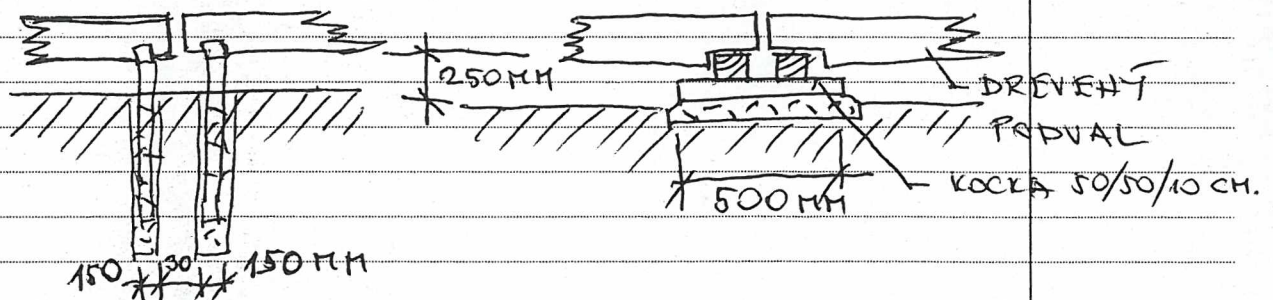

ЗА РОУКІ БОЛА ВТІЧЕНА ТРАСА -
 В ДЛ. 20 ММ В ТЕРЕНЕ, КДЕ СА
 ЗМЕНА УЛОЖЕНІА ВКОНАТІ.

ПРІТОПНІ :
 ЗА ШОП НАМЄСТОІО
 ІНГ. ТРНКА РОБЕРТ.

[Signature]

ЗА МБМ СТАВ :

[Signature] ІНГ. НАТБОР С.

ЗА МБМ АРМО

[Signature] ШІВНА Р.

0073224

POČASIE : POLOOBLAČNO

-2°C

25.1.2011

PRACOVNÍCI : 2 + 1

PRAC. DOBA : 7^h - 16^h

UTOROK

STROJE : AVIA S RUKOU.

POPIS PRÁČ :

VYČISTENIE TRASY V DL. 20 M.

VYČISTENIE ZASTÁVKY B3 - ZACÍATOR

TRASY DREV. CHODNÍKA.

VÝKOP 1 KS ZÁKLADU PRE ULOŽENIE
CHODNÍKA.ODVOZ MATERIÁLU - ŠTEK, BET. KOCKY,
DREV. TROVÁLY 25 KS A ULOŽENIE NA
ZASTÁVKE B3.

POČASIE : POLOOBLAČNO

-2°C

26.1.2011

PRACOVNÍCI : 2 + 1

PRAC. DOBA : 7^h - 16^h

STROJE : HUTNACA POSKA.

POPIS PRÁČ :

VÝKOP POD ULOŽENIE PRAHY, POKLÁDKA

TATRA TEXU, NÁCTP ŠTRKOVÉHO LÓŽA

HR. 20 CM. PREHUTNENIE, PODSTP 0-4

A POKLÁDKA BET. DLAŽBY - ULOŽENÝ PRAH

27 KOCKA 50x50x10 CM.

POČASIE : POLOOBLAČNO

-3°C

27.1.2011

PRACOVNÍCI : 2 + 1

PRAC. DOBA : 7^h - 14^h

STROJE : -

POPIS PRÁČ :

VÝŠKOVÉ A SMEROVÉ VYROVNANIE BET. KOCIEK.

ODVOZ VÝKOPU, ÚPRAVA TERÉNU, VZOROVÁ

POKLÁDKA PODVALOU NA 1. POLE.

V P

D

POČASIE : POLOJASNO - 2°C 28.1.2011
 PRACOVNÍČI : ŠUBKA - ARNO 3+1 PIATOL
 PRAC. PODA : 7° - 16°

POPIS PRÁČ :

MONTÁŽ POPVALOVÉHO CHODNÍKA NA ÚLOŽNÉ
 PRANT. V DL. 16M.
 ODVOZ POUŽITÉHO NÁRADIA MBM-STAV.

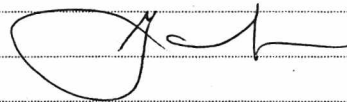

POČASIE : JASNO + 2°C 9.2.2011
 STREDA

KONTROLNÝ PRŮH STAVBY :

BOLA PREVEDENÁ OBHLIADKA PREVEDENEJ ČASTI CHODNÍKA TRASY "B" V DĺŽKE 16 DM - ZMENA ULOŽENIA NA ŠTRKOVOM NANKUŠI A BET. TVÄRNICACH.

PRÍTOMNÍ INVESTOR ZMENU SCHVAĽUJE. VYHOVUJÚCA JE FARBA I OSADENIE.

ÚSEK BOL NA FOTENIA ZPOKUMENTOVANÝ. INVESTOR ZMENU ODSŮHLASÍ U NADRIADENÉHO ORGÄNU.

VÝROBA PRAVENÝCH POPVALOV MÖZE POKRAČOVAŤ.

VYTYČENIE CELEJ TRASY CHODNÍKA "B" BUDE PREVEDENÁ INVESTOROM ZA PRÍTOMNOSTI ĎALŠÍCH ZINTERESOVANÝCH NA OCHRANE BIOTOPU RAŠEUNISKA.

PODÄVATEĽ OPOVZDAL ROZPOČET TRASY "B" UPRAVENÝ O PREDMETNÚ ZMENU.

ZA ŠOP :

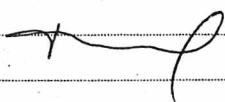

ZA MBM STAV :

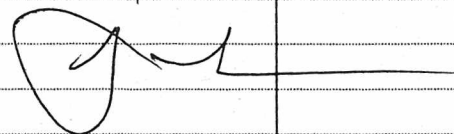

KRYCÍ LIST ROZPOČTU

Názov stavby	Náučný chodník Oravice	JKSO	
Názov objektu	Náučný chodník - trasa B (oz.A)	EČO	
Názov časti		Miesto	k.ú. Oravice
Objednávateľ	ŠOP Oravice	IČO	DIČ
Projektant		17058520	SK2021526188
Zhotoviteľ	MBM-STAV, s.r.o.	36394645	SK7020000339
Rozpočet číslo	Spracoval	Dňa	
	Ing. Michal Graňák	02.06.2011	

Merné a účelové jednotky

Počet	Náklady / 1 m.j.	Počet	Náklady / 1 m.j.	Počet	Náklady / 1 m.j.
0	0,00	0	0,00	0	0,00

Rozpočtové náklady v EUR

A		Základné rozp. náklady		B		Doplnkové náklady		C		Vedľajšie rozpočtové náklady	
1	HSV	Dodávky	10 386,93	8	Práca nadčas		0,00	13	Zariadenie staveniska		0,00
2		Montáž	71 367,03	9	Bez pevnej podl.		0,00	14	Mimostav. doprava		0,00
3	PSV	Dodávky	0,00	10	Kultúrna pamiatka		0,00	15	Územné vplyvy		0,00
4		Montáž	17 228,81	11			0,00	16	Prevádzkové vplyvy		0,00
5	"M"	Dodávky	0,00					17	Ostatné		0,00
6		Montáž	0,00					18	VRN z rozpočtu		0,00
7	ZRN (r. 1-6)		98 982,77	12	DN (r. 8-11)		0,00	19	VRN (r. 13-18)		0,00
20	HZS		0,00	21	Kompl. činnosť		0,00	22	Ostatné náklady		0,00

Projektant		D	Celkové náklady
Dátum a podpis	Pečiatka	23	Súčet 7, 12, 19-22
Objednávateľ	Štátna ochrana prírody SR Správa Chránenej krajinskej oblasti Homá Orava Bemolákova 408 029 01 Námestovo	24	20 % 0,00 DPH 0,00
Dátum a podpis	Pečiatka	25	20 % 98 982,77 DPH 19 796,55
Zhotoviteľ	mbm - STAV s.r.o. Hviezdoslavovo nám. 213, Námestovo IČO:0036394645 IČDPH:SK7020000339	26	Cena s DPH (r. 23-25) 118 779,32
Dátum a podpis	Pečiatka	E	Prípochy a odpočty
		27	Dodávky objednávateľa 0,00
		28	Kízavá doložka 0,00
		29	Zvýhodnenie + - 0,00

REKAPITULÁCIA ROZPOČTU

Stavba: Náučný chodník Oravice
Objekt: Náučný chodník - trasa B (oz.A)
Časť:
JKSO:

Objednávateľ: ŠOP Oravice
Zhotoviteľ: MBM-STAV, s.r.o.
Dátum: 2.6.2011

Kód	Popis	Cena celkom
1	2	3
HSV	Práce a dodávky HSV	81 753,96
1	Zemné práce	4 289,38
2	Zakladanie	849,96
4	Vodorovné konštrukcie	48 974,80
5	Komunikácie	4 905,90
9	Ostatné konštrukcie a práce-búranie	15 261,07
99	Presun hmôt HSV	7 472,85
PSV	Práce a dodávky PSV	17 228,81
783	Dokončovacie práce - nátery	17 228,81
	<u>Celkom</u>	<u>98 982,77</u>

MBM - STAV s.r.o.®
Hlavná zmluva číslo: 213, Námestovo
IČO: 003639845 IČDPR: SK7020000330

ROZPOČET

Stavba: Náučný chodník Oravice
Objekt: Náučný chodník - trasa B (oz.A)
Časť:
JKSO:

Objednávateľ: ŠOP Oravice
Zhotoviteľ: MBM-STAV, s.r.o.
Dátum: 2.6.2011

P.Č.	TV	KCN	Kód položky	Popis	MJ	Množstvo celkom	Cena jednotková	Cena celkom	Sadzba DPH
1	2	3	4	5	6	7	8	9	10
	D		HSV	Práce a dodávky HSV				81 753,96	
	D		1	Zemné práce				4 289,38	
1	K	001	122302201	Odkopávka a prekopávka nezapažená pre cesty, v hornine 4 do 100 m3	m3	72,000	12,75	918,00	20,0
2	K	001	122402201	Odkopávka a prekopávka nezapažená pre cesty, v hornine 5 do 100 m3	m3	18,000	26,64	479,52	20,0
3	K	001	133201101	Výkop šachty hornina 3 do 100 m3	m3	18,000	28,76	517,68	20,0
4	K	001	133201109	Príplatok k cenám za lepivosť horniny	m3	18,000	4,06	73,08	20,0
5	K	001	133301101	Výkop šachty hornina 4 do 100 m3	m3	4,500	42,47	191,12	20,0
6	K	001	133301109	Príplatok k cenám za lepivosť horniny	m3	4,500	6,39	28,76	20,0
7	K	001	162501102	Vodorovné premiestnenie výkopku tr.1-4 do 3000 m	m3	94,500	3,97	375,17	20,0
8	K	001	162501152	Vodorovné premiestnenie výkopku tr.5-7 do 3000 m	m3	18,000	4,70	84,60	20,0
9	K	001	162701110	Príplatok za každých ďalších 1000 m, tr.1-4 po nespevnenej ceste	m3	189,000	0,49	92,61	20,0
10	K	001	162701160	Príplatok za každých ďalších 1000 m, tr.5-7 po nespevnenej ceste	m3	36,000	0,65	23,40	20,0
11	K	001	167101101	Nakladanie neuľahnutého výkopku z hornín tr.1-4 do 100 m3	m3	94,500	5,54	523,53	20,0
12	K	001	167101151	Nakladanie neuľahnutého výkopku z hornín tr.5-7 do 100 m3	m3	18,000	7,41	133,38	20,0
13	K	001	171201101	Uloženie sypaniny do násypov s rozprestretím sypaniny vo vrstvách a s hrubým urovnaním nezhutnených	m3	112,500	1,08	121,50	20,0
14	K	001	174101002	Zásyp sypaninou so zhutnením jám, šachiet, rýh, zárezov alebo okolo objektov nad 100 do 1000 m3	m3	22,500	2,72	61,20	20,0
15	M	MAT	5833785100	Štrkopiesok drvený 0-63 B	m3	22,725	20,23	459,73	20,0
16	K	001	181101102	Úprava pláne v zárezoch v hornine 1-4 so zhutnením	m2	360,000	0,44	158,40	20,0
17	K	001	181101104	Úprava pláne v zárezoch v hornine 5 so zhutnením	m2	90,000	0,53	47,70	20,0
	D		2	Zakladanie				849,96	
18	K	002	289971211	Zhotovenie vrstvy z geotextílie na upravenom povrchu v sklone do 1 : 5 , šírky od 0 do 3 m	m2	450,000	0,42	189,00	20,0
19	M	MAT	6936651400	Geotextílie netkané polypropylénové Tatrax pp 400	m2	459,000	1,44	660,96	20,0
	D		4	Vodorovné konštrukcie				48 974,80	
20	K	211	421951112	Drevená mostovka a podlahy s dodaním hmôt, z dreva mäkkého z guľatiny a polguľ.	m3	132,665	360,47	47 821,75	20,0

MBM-STAV S.R.O.
 IČO: 478394645 IČDPH: SK7020000339
 Zhotoviteľovo nám. 213, Námestovo

21	K	211	421951113	Drevená mostovka a podlahy s dodaním hmôt mostovka cestného mostu, z dreva mäkkého z hranolov	m3	2,813	409,90	1 153,05	20,0
	D		5	Komunikácie				4 905,90	
22	K	221	564251111	Podklad alebo podsyp zo štrkopiesku s rozprestretím, vlhčením a zhutnením po zhutnení hr.150 mm	m2	450,000	5,05	2 272,50	20,0
23	K	221	564811111	Podklad zo štrkdrviny s rozprestrením a zhutnením, hr.po zhutnení 50 mm	m2	450,000	2,09	940,50	20,0
24	K	221	564831111	Podklad zo štrkdrviny s rozprestrením a zhutnením, hr.po zhutnení 100 mm	m2	495,000	3,42	1 692,90	20,0
	D		9	Ostatné konštrukcie a práce-búranie				15 261,07	
25	K	211	936172111	Osadenie doplnkových oceľových konštrukcií hmotnosti jednotlivo X do 20 kg	ks	499,986	11,99	5 994,83	20,0
26	M	MAT	1458437500	Profil štvorcový 1xťahany 50x3 mm	t	8,971	1 032,91	9 266,24	20,0
	D		99	Presun hmôt HSV				7 472,85	
27	K	211	998218111	Presun hmôt pre mosty drevené na novostavbách (821..81) výšky mosta do 10 m	t	411,727	18,15	7 472,85	20,0
	D		PSV	Práce a dodávky PSV				17 228,81	
	D		783	Dokončovacie práce - nátery				17 228,81	
28	K	783	783225100	Nátery kov.stav.doplňk.konstr. syntetické farby šedej na vzduchu schnúce dvojnás. 1x s emailov.	m2	375,000	5,04	1 890,00	20,0
29	K	783	783226100	Nátery kov.stav.doplňk.konstr. syntetické farby šedej na vzduchu schnúce základný	m2	375,000	2,01	753,75	20,0
30	K	783	783229111	Nátery kov.stav.doplňk.konstr. syntetické farby Priplatok farba modrá, zelená, červená za email 1x	m2	375,000	0,14	52,50	20,0
31	K	783	783229112	Nátery kov.stav.doplňk.konstr. syntetické farby Priplatok farba modrá, zelená, červená za farbu 1x	m2	750,000	0,01	7,50	20,0
32	K	783	783726100	Nátery tesárskych konštrukcií syntetické lazurovacím lakom 1x lakovaním alebo napustením	m2	2 266,000	1,04	2 356,64	20,0
33	K	783	783726300	Nátery tesárskych konštrukcií syntetické na vzduchu schnúce lazurovacím lakom 3x lakovaním	m2	2 266,000	2,43	5 506,38	20,0
34	K	783	783782203	Nátery tesárskych konštrukcií povrchová impregnácia Bochemitom QB	m2	2 266,000	2,94	6 662,04	20,0
				<u>Celkom</u>				<u>98 982,77</u>	

STAV S.T.O.
 I. Adoslavovce, priem. zóna, Námestovo
 IČO: 00793969, IČDPH: SK7020000339

KRYCÍ LIST ROZPOČTU

Názov stavby	Náučný chodník Oravice	JKSO	
Názov objektu	Náučný chodník - trasa B - Zmena osadenia dreveného chodníka - (ozn.A1)	EČO	
Názov časti		Miesto	k.ú. Oravice
Objednávateľ	ŠOP Oravice	IČO	DIČ
Projektant		17058520	SK2021526188
Zhotoviteľ	MBM-STAV, s.r.o.	36394645	SK7020000339
Rozpočet číslo	Spracoval	Dňa	
	Ing. Michal Graňák	02.06.2011	

Merné a účelové jednotky

Počet	Náklady / 1 m.j.	Počet	Náklady / 1 m.j.	Počet	Náklady / 1 m.j.
0	0,00	0	0,00	0	0,00

Rozpočtové náklady v EUR

A		Základné rozp. náklady		B		Doplnkové náklady		C		Vedľajšie rozpočtové náklady	
1	HSV	Dodávky	9 725,97	8	Práca nadčas		0,00	13	Zariadenie staveniska		0,00
2		Montáž	7 998,06	9	Bez pevnej podl.		0,00	14	Mimostav. doprava		0,00
3	PSV	Dodávky	0,00	10	Kultúrna pamiatka		0,00	15	Územné vplyvy		0,00
4		Montáž	2 703,75	11			0,00	16	Prevádzkové vplyvy		0,00
5	"M"	Dodávky	0,00					17	Ostatné		0,00
6		Montáž	0,00					18	VRN z rozpočtu		0,00
7	ZRN (r. 1-6)		20 427,78	12	DN (r. 8-11)		0,00	19	VRN (r. 13-18)		0,00
20	HZS		0,00	21	Kompl. činnosť		0,00	22	Ostatné náklady		0,00

Projektant		D	Celkové náklady	
Dátum a podpis	Pečiatka	23	Súčet 7, 12, 19-22	20 427,78
Objednávateľ		24	20 %	0,00 DPH
Dátum a podpis	Pečiatka	25	20 %	20 427,78 DPH
Zhotoviteľ		26	Cena s DPH (r. 23-25)	24 513,34
Dátum a podpis	Pečiatka	E	Prípochy a odpočty	
		27	Dodávky objednávateľa	0,00
		28	Kízavá doložka	0,00
		29	Zvýhodnenie + -	0,00

REKAPITULÁCIA ROZPOČTU

Stavba: Náučný chodník Oravice
Objekt: Náučný chodník - trasa B - Zmena osadenia dreveného chodníka - (ozn.A1)
Časť:
JKSO:

Objednávateľ: ŠOP Oravice
Zhotoviteľ: MBM-STAV, s.r.o.
Dátum: 2.6.2011

Kód	Popis	Cena celkom
1	2	3
HSV	Práce a dodávky HSV	17 724,03
1	Zemné práce	1 591,90
9	Ostatné konštrukcie a práce-búranie	15 261,07
99	Presun hmôt HSV	871,06
PSV	Práce a dodávky PSV	2 703,75
783	Dokončovacie práce - nátery	2 703,75
	<u>Celkom</u>	<u>20 427,78</u>

MBM-STAV s.r.o.®
I. zdoslavova nám. 213. Námestovo
IČO: 003639445 IČDPH: SK7020000339

ROZPOČET

Stavba: Náučný chodník Oravice
Objekt: Náučný chodník - trasa B - Zmena osadenia dreveného chodníka - (ozn.A1)
Časť:
JKSO:

Objednávateľ: ŠOP Oravice
Zhotoviteľ: MBM-STAV, s.r.o.
Dátum: 2.6.2011

P.Č.	TV	KCN	Kód položky	Popis	MJ	Množstvo celkom	Cena jednotková	Cena celkom	Sadzba DPH
1	2	3	4	5	6	7	8	9	10
	D		HSV	Práce a dodávky HSV				17 724,03	
	D	1		Zemné práce				1 591,90	
3	K	001	133201101	Výkop šachty hornina 3 do 100 m3	m3	18,000	28,76	517,68	20,0
4	K	001	133201109	Príplatok k cenám za lepivosť horniny	m3	18,000	4,06	73,08	20,0
5	K	001	133301101	Výkop šachty hornina 4 do 100 m3	m3	4,500	42,47	191,12	20,0
6	K	001	133301109	Príplatok k cenám za lepivosť horniny	m3	4,500	6,39	28,76	20,0
7	K	001	162501102	Vodorovné premiestnenie výkopku tr.1-4 do 3000 m	m3	22,500	3,97	89,33	20,0
9	K	001	162701110	Príplatok za každých ďalších 1000m, tr.1-4 po nespevnenej ceste	m3	45,000	0,49	22,05	20,0
11	K	001	167101101	Nakladanie neufahnutého výkopku z hornín tr.1-4 do 100 m3	m3	22,500	5,54	124,65	20,0
13	K	001	171201101	Uloženie sypaniny do násypov s rozprestretím sypaniny vo vrstvách a s hrubým urovaním nezhutnených	m3	22,500	1,08	24,30	20,0
14	K	001	174101002	Zásyp sypaninou so zhutnením jám, šachiet, rýh, zárezov alebo okolo objektov nad 100 do 1000 m3	m3	22,500	2,72	61,20	20,0
15	M	MAT	5833785100	Štrkopiesok drevený 0-63 B	m3	22,725	20,23	459,73	20,0
	D	9		Ostatné konštrukcie a práce-búranie				15 261,07	
25	K	211	936172111	Osadenie doplnkových oceľových konštrukcií hmotnosti jednotlivo X do 20 kg	ks	499,986	11,99	5 994,83	20,0
26	M	MAT	1458437500	Profil štvorcový 1x ťahaný 50x3 mm	t	8,971	1 032,91	9 266,24	20,0
	D	99		Presun hmôt HSV				871,06	
27	K	211	998218111	Presun hmôt pre mosty drevené na novostavbách (821..81) výšky mosta do 10 m	t	47,993	18,15	871,06	20,0
	D		PSV	Práce a dodávky PSV				2 703,75	
	D	783		Dokončovacie práce - nátery				2 703,75	
28	K	783	783225100	Nátery kov.stav.doplňk.konstr. syntetické farby šedej na vzduchu schnúce dvojnás. 1x s emailov.	m2	375,000	5,04	1 890,00	20,0
29	K	783	783226100	Nátery kov.stav.doplňk.konstr. syntetické farby šedej na vzduchu schnúce základný	m2	375,000	2,01	753,75	20,0
30	K	783	783229111	Nátery kov.stav.doplňk.konstr.syntetické farby Príplatok farba modrá , zelená, červená	m2	375,000	0,14	52,50	20,0
31	K	783	783229112	Nátery kov.stav.doplňk.konstr.syntetické farby Príplatok farba modrá , zelená, červená	m2	750,000	0,01	7,50	20,0
				<u>Celkom</u>				<u>20 427,78</u>	

MBM-STAV S.R.O.
 IČO: 4710006994945 IČDPH: SK7020000336
 Hlavné sídlo: Nám. 213, Námestovo

KRYCÍ LIST ROZPOČTU

Názov stavby	Náučný chodník Oravice	JKSO	
Názov objektu	Náučný chodník - trasa B - Zmena osadenia dreveného chodníka - (ozn.A2)	EČO	
Názov časti		Miesto	k.ú. Oravice
Objednávateľ	ŠOP Oravice	IČO	17058520
Projektant		DIČ	SK2021526188
Zhotoviteľ	MBM-STAV, s.r.o.		36394645
			SK7020000339
Rozpočet číslo	Spracoval	Dňa	
	Ing. Michal Graňák	02.06.2011	

Merné a účelové jednotky

Počet	Náklady / 1 m.j.	Počet	Náklady / 1 m.j.	Počet	Náklady / 1 m.j.
0	0,00	0	0,00	0	0,00

Rozpočtové náklady v EUR

A		Základné rozp. náklady		B		Doplnkové náklady		C		Vedľajšie rozpočtové náklady	
1	HSV	Dodávky	660,96	8	Práca nadčas		0,00	13	Zariadenie staveniska		0,00
2		Montáž	63 368,97	9	Bez pevnej podl.		0,00	14	Mimostav. doprava		0,00
3	PSV	Dodávky	0,00	10	Kultúrna pamiatka		0,00	15	Územné vplyvy		0,00
4		Montáž	14 525,06	11			0,00	16	Prevádzkové vplyvy		0,00
5	"M"	Dodávky	0,00					17	Ostatné		0,00
6		Montáž	0,00					18	VRN z rozpočtu		0,00
7	ZRN (r. 1-6)		78 554,99	12	DN (r. 8-11)		0,00	19	VRN (r. 13-18)		0,00
20	HZS		0,00	21	Kompl. činnosť		0,00	22	Ostatné náklady		0,00

Projektant Dátum a podpis Pečiatka		D Celkové náklady			
		23	Súčet 7, 12, 19-22	78 554,99	
Objednávateľ J. G. Loh Dátum a podpis		24	20 %	0,00 DPH	0,00
		25	20 %	78 554,99 DPH	15 711,00
Zhotoviteľ M. Kováčik Dátum a podpis		26 Cena s DPH (r. 23-25)		94 265,99	
		E Prípochty a odpočty			
Pečiatka Štatna ochrana prírody SR Správa Chránenej krajinskej oblasti Homá Orava Bemolákova 408 029 01 Námestovo		27	Dodávky objednávateľa	0,00	
		28	Kízavá doložka	0,00	
		29	Zvýhodnenie + -	0,00	
Pečiatka MBM - STAV s.r.o. [®] Hviezdoslavovo nám. 213, Námestovo IČO:0036394645 IČDPH:SK7020000339					

REKAPITULÁCIA ROZPOČTU

Stavba: Náučný chodník Oravice
Objekt: Náučný chodník - trasa B - Zmena osadenia dreveného chodníka - (ozn.A2)
Časť:
JKSO:
Objednávateľ: ŠOP Oravice
Zhotoviteľ: MBM-STAV, s.r.o.
Dátum: 2.6.2011

Kód	Popis	Cena celkom
1	2	3
HSV	Práce a dodávky HSV	64 029,93
1	Zemné práce	2 697,48
2	Zakladanie	849,96
4	Vodorovné konštrukcie	48 974,80
5	Komunikácie	4 905,90
99	Presun hmôt HSV	6 601,79
PSV	Práce a dodávky PSV	14 525,06
783	Dokončovacie práce - nátery	14 525,06
	<u>Celkom</u>	<u>78 554,99</u>

MBM - STAV s.r.o.®
H. Zdoslavovo nám. 273, Námestovo
IČO: 0036394646 IČDPH: SK7020000339

ROZPOČET

Stavba: Náučný chodník Oravice
Objekt: Náučný chodník - trasa B - Zmena osadenia dreveného chodníka - (ozn.A2)
Časť:
JKSO:

Objednávateľ: ŠOP Oravice
 Zhotoviteľ: MBM-STAV, s.r.o.
 Dátum: 2.6.2011

P.Č.	TV	KCN	Kód položky	Popis	MJ	Množstvo celkom	Cena jednotková	Cena celkom	Sadzba DPH
1	2	3	4	5	6	7	8	9	10
	D		HSV	Práce a dodávky HSV				64 029,93	
	D	1		Zemné práce				2 697,48	
1	K	001	122302201	Odkopávka a prekopávka nezapažená pre cesty, v hornine 4 do 100 m3	m3	72,000	12,75	918,00	20,0
2	K	001	122402201	Odkopávka a prekopávka nezapažená pre cesty, v hornine 5 nad 100 m3	m3	18,000	26,64	479,52	20,0
7	K	001	162501102	Vodorovné premiestnenie výkopku horniny tr.1-4 do 3000 m	m3	72,000	3,97	285,84	20,0
8	K	001	162501152	Vodorovné premiestnenie výkopku horniny tr.5-7 do 3000 m	m3	18,000	4,70	84,60	20,0
9	K	001	162701110	Príplatok za každých ďalších 1000 m, tr.1-4 po nespevnenej ceste	m3	144,000	0,49	70,56	20,0
10	K	001	162701160	Príplatok za každých ďalších 1000m, tr. 5-7 po nespevnenej ceste	m3	36,000	0,65	23,40	20,0
11	K	001	167101101	Nakladanie neufahnutého výkopku z hornín tr.1-4 do 100 m3	m3	72,000	5,54	398,88	20,0
12	K	001	167101151	Nakladanie neufahnutého výkopku z hornín tr.5-7 do 100 m3	m3	18,000	7,41	133,38	20,0
13	K	001	171201101	Uloženie sypaniny do násypov s rozprestretím sypaniny vo vrstvách a s hrubým urovaním nezhutnených	m3	90,000	1,08	97,20	20,0
16	K	001	181101102	Úprava pláne v zárezoch v hornine 1-4 so zhutnením	m2	360,000	0,44	158,40	20,0
17	K	001	181101104	Úprava pláne v zárezoch v hornine 5 so zhutnením	m2	90,000	0,53	47,70	20,0
	D	2		Zakladanie				849,96	
18	K	002	289971211	Zhotovenie vrstvy z geotextílie na upravenom povrchu v sklone do 1 : 5 , šírky od 0 do 3 m	m2	450,000	0,42	189,00	20,0
19	M	MAT	6936651400	Geotextília netkané polypropylénové Tatrutex pp 400	m2	459,000	1,44	660,96	20,0
	D	4		Vodorovné konštrukcie				48 974,80	
20	K	211	421951112	Drevená mostovka a podlahy s dodaním hmôt, z dreva mäkkého z gufatiny a polguľ.	m3	132,665	360,47	47 821,75	20,0
21	K	211	421951113	Drevená mostovka a podlahy s dodaním hmôt mostovka cestného mostu, z dreva mäkkého z hranolov	m3	2,813	409,90	1 153,05	20,0
	D	5		Komunikácie				4 905,90	
22	K	221	564251111	Podklad alebo podsyp zo štrkopiesku s rozprestretím, vlhčením a zhutnením po zhutnení hr.150 mm	m2	450,000	5,05	2 272,50	20,0
23	K	221	564811111	Podklad zo štrkodrviny s rozprestrením a zhutnením, hr.po zhutnení 50 mm	m2	450,000	2,09	940,50	20,0
24	K	221	564831111	Podklad zo štrkodrviny s rozprestrením a zhutnením, hr.po zhutnení 100 mm	m2	495,000	3,42	1 692,90	20,0
	D	99		Presun hmôt HSV				6 601,79	
27	K	211	998218111	Presun hmôt pre mosty drevené na novostavbách (821..81) výšky mosta do 10 m	t	363,735	18,15	6 601,79	20,0
	D	PSV		Práce a dodávky PSV				14 525,06	
	D	783		Dokončovacie práce - nátery				14 525,06	
32	K	783	783726100	Nátery tesárskych konštrukcií syntetické lazurovacím lakom 1x lakovaním alebo napustením	m2	2 266,000	1,04	2 356,64	20,0
33	K	783	783726300	Nátery tesárskych konštrukcií syntetické na vzduchu schnúce lazurovacím lakom 3x lakovaním	m2	2 266,000	2,43	5 506,38	20,0
34	K	783	783782203	Nátery tesárskych konštrukcií povrchová impregnácia Bochemitom QB	m2	2 266,000	2,94	6 662,04	20,0
				<u>Celkom</u>				<u>78 554,99</u>	

MBM-STAV, s.r.o.
 IČO: 48051807
 IČDPRH: SK702071903
 IČDPRH: SK702071903

KRYCÍ LIST ROZPOČTU

Názov stavby	Náučný chodník Oravice	JKSO	
Názov objektu	Náučný chodník - trasa B - Zmena osadenia dreveného chodníka - (ozn.B1)	EČO	
Názov časti		Miesto	k.ú. Oravice
Objednávateľ	ŠOP Oravice	IČO	DIČ
Projektant		17058520	SK2021526188
Zhotoviteľ	MBM-STAV, s.r.o.	36394645	SK7020000339
Rozpočet číslo	Spracoval	Dňa	
	Ing. Michal Graňák	02.06.2011	

Merné a účelové jednotky

Počet	Náklady / 1 m.j.	Počet	Náklady / 1 m.j.	Počet	Náklady / 1 m.j.
0	0,00	0	0,00	0	0,00

Rozpočtové náklady v EUR

A	Základné rozp. náklady	B	Doplnkové náklady	C	Vedľajšie rozpočtové náklady
1	HSV Dodávky 4 539,47	8	Práca nadčas 0,00	13	Zariadenie staveniska 0,00
2	Montáž 13 368,18	9	Bez pevnej podl. 0,00	14	Mimostav. doprava 0,00
3	PSV Dodávky 0,00	10	Kultúrna pamiatka 0,00	15	Územné vplyvy 0,00
4	Montáž 2 394,49	11		16	Prevádzkové vplyvy 0,00
5	"M" Dodávky 0,00			17	Ostatné 0,00
6	Montáž 0,00			18	VRN z rozpočtu 0,00
7	ZRN (r. 1-6) 20 302,14	12	DN (r. 8-11) 0,00	19	VRN (r. 13-18) 0,00
20	HZS 0,00	21	Kompl. činnosť 0,00	22	Ostatné náklady 0,00

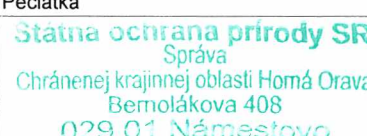
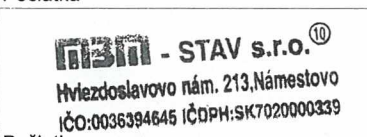
Projektant		D Celkové náklady
Dátum a podpis	Pečiatka	23 Súčet 7, 12, 19-22 20 302,14
Objednávateľ		24 20 % 0,00 DPH 0,00
Dátum a podpis	Pečiatka	25 20 % 20 302,14 DPH 4 060,43
Zhotoviteľ		26 Cena s DPH (r. 23-25) 24 362,57
Dátum a podpis	Pečiatka	E Prípochy a odpočty
		27 Dodávky objednávateľa 0,00
		28 Kízavá doložka 0,00
		29 Zvýhodnenie + - 0,00

REKAPITULÁCIA ROZPOČTU

Stavba: Náučný chodník Oravice
Objekt: Náučný chodník - trasa B - Zmena osadenia dreveného chodníka - (ozn.B1)
Časť:
JKSO:
Objednávateľ: ŠOP Oravice
Zhotoviteľ: MBM-STAV, s.r.o.
Dátum: 2.6.2011

Kód	Popis	Cena celkom
1	2	3
HSV	Práce a dodávky HSV	17 907,65
1	Zemné práce	3 053,06
2	Zakladanie	707,58
4	Vodorovné konštrukcie	3 244,23
6	Úpravy povrchov, podlahy, osadenie	6 887,50
9	Ostatné konštrukcie a práce-búranie	1 536,97
99	Presun hmôt HSV	2 478,31
PSV	Práce a dodávky PSV	2 394,49
783	Dokončovacie práce - nátery	2 394,49
	<u>Celkom</u>	<u>20 302,14</u>

MBM-STAV s.r.o.
Nám. 213, Námestovo
IČO: 0636304645 IČDPH: SK7020000339

ROZPOČET

Stavba: Náučný chodník Oravice
Objekt: Náučný chodník - trasa B - Zmena osadenia dreveného chodníka - (ozn.B1)
Časť:
JKSO:

Objednávateľ: ŠOP Oravice
Zhotoviteľ: MBM-STAV, s.r.o.
Dátum: 2.6.2011

P.Č.	TV	KCN	Kód položky	Popis	MJ	Množstvo celkom	Cena jednotková	Cena celkom	Sadzba DPH
1	2	3	4	5	6	7	8	9	10
	D		HSV	Práce a dodávky HSV				17 907,65	
	D		1	Zemné práce				3 053,06	
1	K	001	122302201	Odkopávka a prekopávka nezapažená pre cesty, v hornine 4 do 100 m3	m3	37,500	12,75	478,13	20,0
2	K	001	133301109	Príplatok k cenám za lepivosť horniny	m3	37,500	6,39	239,63	20,0
3	K	001	162501102	Vodorovné premiestnenie výkopku tr.1-4 do 3000 m	m3	37,500	3,97	148,88	20,0
4	K	001	162701110	Príplatok za každých ďalších 1000m, tr.1-4 po nespevnenej ceste	m3	75,000	0,49	36,75	20,0
5	K	001	167101101	Nakladanie neulahnutého výkopku z hornín tr.1-4 do 100 m3	m3	37,500	5,54	207,75	20,0
6	K	001	171201101	Uloženie sypaniny do násypov s rozprestretím sypaniny vo vrstvách a s hrubým urovnáním nezhutnených	m3	37,500	1,08	40,50	20,0
7	K	001	174101002	Zásyp sypaninou so zhutnením jám, šachiet, rýh, zárezov alebo okolo objektov nad 100 do 1000 m3	m3	75,000	2,72	204,00	20,0
8	M	MAT	5833785100	Štrkopiesok drvený 0-63 B	m3	75,750	20,23	1 532,42	20,0
9	K	001	181101102	Úprava pláne v zárezoch v hornine 1-4 so zhutnením	m2	375,000	0,44	165,00	20,0
	D		2	Zakladanie				707,58	
10	K	002	289971211	Zhotovenie vrstvy z geotextílie na upravenom povrchu v sklone do 1 : 5 , šírky od 0 do 3 m	m2	375,000	0,42	157,50	20,0
11	M	MAT	6936651400	Geotextílie netkané polypropylénové Tatrax pp 400	m2	382,000	1,44	550,08	20,0
	D		4	Vodorovné konštrukcie				3 244,23	
12	K	211	421951112	Drevená mostovka a podlahy s dodaním hmôt, z dreva mäkkého z guľatiny a polgul.	m3	9,000	360,47	3 244,23	20,0
	D		6	Úpravy povrchov, podlahy, osadenie				6 887,50	
13	K	011	632921943	Kladenie dlažby z betónových dlaždíc 50x50 cm na sucho,hr. -100 mm	m2	187,500	25,80	4 837,50	20,0
14	M	MAT	5922905031	Betónový prefabrikát TBM 2 - 50, Betónová kocka TBM 2 - 50 ,rozm.500 x 500 x 100mm ,spotr.4ks/m2	ks	500,000	4,10	2 050,00	20,0
	D		9	Ostatné konštrukcie a práce-búranie				1 536,97	
15	K	211	936172111	Osadenie doplnkových ocelových konštrukcií hmotnosti jednotlivo X do 5 kg	ks	250,000	4,52	1 130,00	20,0
16	M	MAT	1458437500	Profil pásový 30x5 mm	t	0,394	1 032,91	406,97	20,0
	D		99	Presun hmôt HSV				2 478,31	

MBM - STAV S.R.O.
 Adoslanovo nám. 213, Námestovo
 IČO: 407036394545 IČD: PR:SK:702000033

17	K	211	998218111	Presun hmôt pre mosty drevené na novostavbách (821..81) výšky mosta do 10 m	t	136,546	18,15	2 478,31	20,0
	D		PSV	Práce a dodávky PSV				2 394,49	
	D		783	Dokončovacie práce - nátery				2 394,49	
18	K	783	783225100	Nátery kov.stav.doplňk.konštr. syntetické farby šedej na vzduchu schnúce dvojnás. 1x s emailov.	m2	20,970	5,04	105,69	20,0
19	K	783	783226100	Nátery kov.stav.doplňk.konštr. syntetické farby šedej na vzduchu schnúce základný	m2	20,970	2,01	42,15	20,0
20	K	783	783229111	Nátery kov.stav.doplňk.konštr.syntetické farby Príplatok farba modrá , zelená, červená	m2	20,970	0,14	2,94	20,0
21	K	783	783229112	Nátery kov.stav.doplňk.konštr.syntetické farby Príplatok farba modrá , zelená, červená	m2	20,970	0,01	0,21	20,0
22	K	783	783726100	Nátery tesárskych konštrukcií syntetické lazurovacím lakom 1x lakovaním alebo napustením	m2	350,000	1,04	364,00	20,0
23	K	783	783726300	Nátery tesárskych konštrukcií syntetické na vzduchu schnúce lazurovacím lakom 3x lakovaním	m2	350,000	2,43	850,50	20,0
24	K	783	783782203	Nátery tesárskych konštrukcií povrchová impregnácia Bochemitom QB	m2	350,000	2,94	1 029,00	20,0
				<u>Celkom</u>				<u>20 302,14</u>	

FRIP - STAV S.R.O.
 IČO: 44014902, IČDPR: 213, Námestovo
 H:O:0038294645 IČDPR:SK7020000339

KRYCÍ LIST ROZPOČTU

Názov stavby	Náučný chodník Oravice	JKSO	
Názov objektu	Náučný chodník - trasa B - Zmena osadenia dreveného chodníka - (ozn.B)	EČO	
Názov časti		Miesto	k.ú. Oravice
Objednávateľ	ŠOP Oravice	IČO	17058520
Projektant		DIČ	SK2021526188
Zhotoviteľ	MBM-STAV, s.r.o.		36394645
			SK7020000339
Rozpočet číslo	Spracoval	Dňa	
	Ing. Michal Graňák	02.06.2011	

Merné a účelové jednotky

Počet	Náklady / 1 m.j.	Počet	Náklady / 1 m.j.	Počet	Náklady / 1 m.j.
0	0,00	0	0,00	0	0,00

Rozpočtové náklady v EUR

A		Základné rozp. náklady		B		Doplnkové náklady		C		Vedľajšie rozpočtové náklady	
1	HSV	Dodávky	5 200,43	8	Práca nadčas		0,00	13	Zariadenie staveniska		0,00
2		Montáž	76 737,15	9	Bez pevnej podl.		0,00	14	Mimostav. doprava		0,00
3	PSV	Dodávky	0,00	10	Kultúrna pamiatka		0,00	15	Územné vplyvy		0,00
4		Montáž	16 919,55	11			0,00	16	Prevádzkové vplyvy		0,00
5	"M"	Dodávky	0,00					17	Ostatné		0,00
6		Montáž	0,00					18	VRN z rozpočtu		0,00
7	ZRN (r. 1-6)		98 857,13	12	DN (r. 8-11)		0,00	19	VRN (r. 13-18)		0,00
20	HZS		0,00	21	Kompl. činnosť		0,00	22	Ostatné náklady		0,00

Projektant Dátum a podpis Pečiatka		D		Celkové náklady	
		23	Súčet 7, 12, 19-22		98 857,13
Objednávateľ  L.G. Lon		24	20 %	0,00 DPH	0,00
		25	20 %	98 857,13 DPH	19 771,43
Zhotoviteľ  MBM-STAV		26	Cena s DPH (r. 23-25)		118 628,56
		E		Prípochty a odpočty	
Dátum a podpis Pečiatka mbm - STAV s.r.o. Hviezdoslavovo nám. 213, Námestovo IČO: 0036394645 IČDPH: SK7020000339		27	Dodávky objednávateľa		0,00
		28	Kízavá doložka		0,00
		29	Zvýhodnenie + -		0,00

REKAPITULÁCIA ROZPOČTU

Stavba: Náučný chodník Oravice
Objekt: Náučný chodník - trasa B - Zmena osadenia dreveného chodníka - (ozn.B)
Časť:
JKSO:
Objednávateľ: ŠOP Oravice
Zhotoviteľ: MBM-STAV, s.r.o.
Dátum: 2.6.2011

Kód	Popis	Cena celkom
1	2	3
HSV	Práce a dodávky HSV	81 937,58
1	Zemné práce	5 750,54
2	Zakladanie	1 557,54
4	Vodorovné konštrukcie	52 219,03
5	Komunikácie	4 905,90
6	Úpravy povrchov, podlahy, osadenie	6 887,50
9	Ostatné konštrukcie a práce-búranie	1 536,97
99	Presun hmôt HSV	9 080,10
PSV	Práce a dodávky PSV	16 919,55
783	Dokončovacie práce - nátery	16 919,55
	<u>Celkom</u>	<u>98 857,13</u>

MBM STAV s.r.o.®
 I. Jozefovo nám. 213, Námestovo
 IČO: 0036398845 IČDPH: SK7020000339

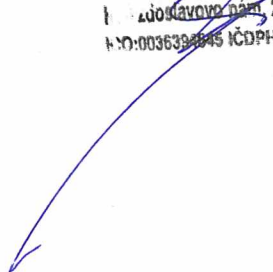

ROZPOČET

Stavba: Náučný chodník Oravice
Objekt: Náučný chodník - trasa B - Zmena osadenia dreveného chodníka - (ozn.B)
Časť:
JKSO:

Objednávateľ: ŠOP Oravice
Zhotoviteľ: MBM-STAV, s.r.o.
Dátum: 2.6.2011

P.Č.	TV	KCN	Kód položky	Popis	MJ	Množstvo celkom	Cena jednotková	Cena celkom	Sadzba DPH
1	2	3	4	5	6	7	8	9	10
	D		HSV	Práce a dodávky HSV				81 937,58	
	D	1		Zemné práce				5 750,54	
1	K	001	122302201	Odkopávka a prekopávka nezapažená pre cesty, v hornine 4 do 100 m3	m3	109,500	12,75	1 396,13	20,0
2	K	001	122402201	Odkopávka a prekopávka nezapažená pre cesty, v hornine 5 nad 100 m3	m3	18,000	26,64	479,52	20,0
3	K	001	133301109	Príplatok k cenám za lepivosť horniny	m3	37,500	6,39	239,63	20,0
4	K	001	162501102	Vodorovné premiestnenie výkopku spevnenej ceste, z horniny tr.1-4 do 3000 m	m3	109,500	3,97	434,72	20,0
5	K	001	162501152	Vodorovné premiestnenie výkopku spevnenej ceste, z horniny tr.5-7 do 3000 m	m3	18,000	4,70	84,60	20,0
6	K	001	162701110	Príplatok za každých ďalších 1000m, tr.1-4 po nespevnenej ceste	m3	219,000	0,49	107,31	20,0
7	K	001	162701160	Príplatok za každých ďalších 1000m, tr. 5-7 po nespevnenej ceste	m3	36,000	0,65	23,40	20,0
8	K	001	167101101	Nakladanie neuľahnutého výkopku z hornín tr.1-4 do 100 m3	m3	109,500	5,54	606,63	20,0
9	K	001	167101151	Nakladanie neuľahnutého výkopku z hornín tr.5-7 do 100 m3	m3	18,000	7,41	133,38	20,0
10	K	001	171201101	Uloženie sypaniny do násypov s rozprestretím sypaniny vo vrstvách a s hrubým urovnaním nezhutnených	m3	127,500	1,08	137,70	20,0
11	K	001	174101002	Zásyp sypaninou so zhutnením jám, šachiet, rýh, zárezov alebo okolo objektov nad 100 do 1000 m3	m3	75,000	2,72	204,00	20,0
12	M	MAT	5833785100	Štrkopiesok drevený 0-63 B	m3	75,750	20,23	1 532,42	20,0
13	K	001	181101102	Úprava pláne v zárezoch v hornine 1-4 so zhutnením	m2	735,000	0,44	323,40	20,0
14	K	001	181101104	Úprava pláne v zárezoch v hornine 5 so zhutnením	m2	90,000	0,53	47,70	20,0
	D	2		Zakladanie				1 557,54	
	K	002	289971211	Zhotovenie vrstvy z geotextílie na upravenom povrchu v sklone do 1 : 5 , šírky od 0 do 3 m	m2	825,000	0,42	346,50	20,0
	MAT	6936651400		Geotextílie netkané polypropylénové Tatrax pp 400	m2	841,000	1,44	1 211,04	20,0
		4		Vodorovné konštrukcie				52 219,03	
		211	421951112	Drevená mostovka a podlahy s dodaním hmôt, z dreva mäkkého z guľatiny a polguľ.	m3	141,665	360,47	51 065,98	20,0
		211	421951113	Drevená mostovka a podlahy s dodaním hmôt mostovka cestného mostu, z dreva mäkkého z hranolov	m3	2,813	409,90	1 153,05	20,0
		5		Komunikácie				4 905,90	

45
 01556394645
 0200000331
 MBM-STAV s.r.o.
 ADRESA: Oravice nám. 213, Námestie
 IČO: 4702000331

19	K	221	564251111	Podklad alebo podsyp zo štrkopiesku s rozprestretím, vlhčením a zhutnením po zhutnení hr.150 mm	m2	450,000	5,05	2 272,50	20,0
20	K	221	564811111	Podklad zo štrkodrviny s rozprestrením a zhutnením, hr.po zhutnení 50 mm	m2	450,000	2,09	940,50	20,0
21	K	221	564831111	Podklad zo štrkodrviny s rozprestrením a zhutnením, hr.po zhutnení 100 mm	m2	495,000	3,42	1 692,90	20,0
	D		6	Úpravy povrchov, podlahy, osadenie				6 887,50	
22	K	011	632921943	Kladenie dlažby z betónových dlaždíc 50x50 cm na sucho,hr. -100 mm	m2	187,500	25,80	4 837,50	20,0
23	M	MAT	5922905031	Betónový prefabrikát TBM 2 - 50, Betónová kocka TBM 2 - 50 ,rozm.500 x 500 x 100mm ,spotr.4ks/m2	ks	500,000	4,10	2 050,00	20,0
	D		9	Ostatné konštrukcie a práce-búranie				1 536,97	
24	K	211	936172111	Osadenie doplnkových oceľových konštrukcií hmotnosti jednotlivo X do 5 kg	ks	250,000	4,52	1 130,00	20,0
25	M	MAT	1458437500	Profil pásový 30x5 mm	t	0,394	1 032,91	406,97	20,0
	D		99	Presun hmôt HSV				9 080,10	
26	K	211	998218111	Presun hmôt pre mosty drevené na novostavbách (821..81) výšky mosta do 10 m	t	500,281	18,15	9 080,10	20,0
	D		PSV	Práce a dodávky PSV				16 919,55	
	D		783	Dokončovacie práce - nátery				16 919,55	
27	K	783	783225100	Nátery kov.stav.doplňk.konstr. syntetické farby šedej na vzduchu schnúce dvojnás. 1x s emailov.	m2	20,970	5,04	105,69	20,0
28	K	783	783226100	Nátery kov.stav.doplňk.konstr. syntetické farby šedej na vzduchu schnúce základný	m2	20,970	2,01	42,15	20,0
29	K	783	783229111	Nátery kov.stav.doplňk.konstr.syntetické farby Príplatok farba modrá , zelená, červená	m2	20,970	0,14	2,94	20,0
30	K	783	783229112	Nátery kov.stav.doplňk.konstr.syntetické farby Príplatok farba modrá , zelená, červená	m2	20,970	0,01	0,21	20,0
31	K	783	783726100	Nátery tesárskych konštrukcií syntetické lazurovacím lakom 1x lakovaním alebo napustením	m2	2 616,000	1,04	2 720,64	20,0
32	K	783	783726300	Nátery tesárskych konštrukcií syntetické na vzduchu schnúce lazurovacím lakom 3x lakovaním	m2	2 616,000	2,43	6 356,88	20,0
33	K	783	783782203	Nátery tesárskych konštrukcií povrchová impregnácia Bochemitom QB	m2	2 616,000	2,94	7 691,04	20,0
				<u>Celkom</u>				<u>98 857,130</u>	



PRM STAV s.r.o.

 IČO: 48020272, 213 Námestovo

 A: 00353554, IČO: 00353554, IČO: 00353554