

KÚPNA ZMLUVA

uzatvorená v zmysle § 409 a nasl. zákona č. 513/1991 Zb. Obchodný zákonník v znení neskorších predpisov

Číslo zmluvy Predávajúceho:
Číslo zmluvy Kupujúceho:

Zmluvné strany:

Názov/obchodné meno: **NABIMEX, s.r.o.**
Sídlo: Borovianska 2488/37, 96001 Zvolen
Štatutárny orgán: Jozef Hulina, konateľ spoločnosti
IČO: 36022331
DIČ: 2020067126
Zápis v registri: OROS Banská Bystrica, Oddiel : S.r.o., vložka číslo : 4642/S
Bankové spojenie: 
Číslo účtu / IBAN: 
(ďalej len ako „**Predávajúci**“)

a

Názov: **Krajská knižnica Ľudovíta Štúra**
Sídlo: Ľ. Štúra 861/5, 960 82 Zvolen
Štatutárny orgán: Ing. Milota Torňošová, riaditeľka
IČO: 35 996 561
DIČ: 2020968939
Bankové spojenie: Štátna pokladnica
Číslo účtu / IBAN: SK55 8180 0000 0070 0039 6262
(ďalej len ako „**Kupujúci**“)
(ďalej spoločne aj ako „**Zmluvné strany**“)

uzatvárajú zmluvu s nasledovným znením:

1 DEFINÍCIE A VÝKLADOVÉ PRAVIDLÁ

1.1 Definície

Nasledujúce slová/slovné spojenia uvedené kdekoľvek v Zmluve s veľkým začiatočným písmenom majú v Zmluve v akomkoľvek gramatickom tvare a v singulári aj v pluráli nasledovný význam:

Cena – peňažné plnenie Kupujúceho v prospech Predávajúceho, ktoré zodpovedá hodnote zákazky ako výsledku Verejného obstarávania podľa cenovej ponuky uvedenej v Prílohe č. 2, ktoré má Kupujúci v prípade splnenia podmienok vymienených v Zmluve uhradiť Predáváčemu ako kúpnu cenu za Tovar, pričom sa rozumie, že v Cene sú zahrnuté aj akékoľvek a všetky náklady Predávajúceho súvisiace s dodaním Tvaru aj s plnením ďalších záväzkov Predávajúceho podľa Zmluvy, príkladmo DPH, dovozná prirážka, obaly, poistné, balenie, náklady na dodávku (prepravu) do Miesta dodania, odvoz odpadu, záručný servis, poskytnutie súčinnosti, a pod. Zmluvnými stranami dohodnutá výška Ceny podľa tejto Zmluvy je uvedená v bode 5.2.

Deň účinnosti – deň, v ktorom nadobudne v zmysle bodu 11.1 Zmluva účinnosť.

Dokumentácia – všetka dokumentácia potrebná na riadne užívanie Tvaru, najmä (i) doklady, ktoré sú potrebné na prevzatie a na užívanie Tvaru.

GDPR – Nariadenie Európskeho parlamentu a Rady (EÚ) 2016/679 z 27. apríla 2016 o ochrane fyzických osôb pri spracúvaní osobných údajov a o voľnom pohybe takýchto

údajov, ktorým sa zrušuje smernica 95/46/ES (všeobecné nariadenie o ochrane údajov).

Kontaktná osoba – zamestnanec alebo iný zástupca Zmluvnej strany určený Zmluvnou stranou v Zmluve, ktorý je oprávnený zastupovať Zmluvnú stranu v záležitostiach súvisiacich s realizáciou predmetu Zmluvy, ako aj v akejkoľvek inej súvislosti s plnením Zmluvy, pričom rozsah zastupovať Zmluvnú stranu môže byť obmedzený v bode 7.

Materiál – náhradné diely, zariadenia a tovary pre technologické zariadenia.

Miesto dodania – miesto dodania Tovar, ktoré je Zmluvnými stranami dohodnuté nasledovne: Krajská knižnica Ľudovíta Štúra, Ľ. Štúra 861/5, 960 82 Zvolen

Občiansky zákonník - zákon č. 40/1964 Zb. Občiansky zákonník v znení neskorších predpisov.

Obchodný zákonník – zákon č. 513/1991 Zb. Obchodný zákonník v znení neskorších predpisov.

Projekt – projekt Kupujúceho vymedzený nasledovnými identifikačnými údajmi:

Názov projektu:	Obnova Krajskej knižnice Ľ. Štúra 2
Číslo projektu:	23-511-04590
Výzva:	č. 9/2023
Číslo zmluvy o poskytnutí dotácie:	23-511-04590
Poskytovateľ:	Fond na podporu umenia
Program:	5 Pamäťové a fondové inštitúcie
Podprogram:	5.1.1 Komplexná infraštruktúra knižníc – fáza B

Tovar – hnutelné veci spoločne označené ako „interiérové zariadenie“ v druhu a v množstve a v kvalite podľa jednotlivých položiek bližšie špecifikovaných v Prílohe č. 1.

Účel kúpy – účelom kúpy je realizácia skvalitnenia interiérového vybavenia pre používateľov knižnice (interiérové zariadenie zrekonštruovaných priestorov).

Verejné obstarávanie – verejné obstarávanie Kupujúceho na obstaranie predmetu zákazky s názvom: **Obnova Krajskej knižnice Ľ. Štúra 2, nákup interiérového vybavenia 2 – Výzva č. 46**, ktoré bolo vyhlásené výzvou na predkladanie ponúk v rámci dynamického nákupného systému zriadeného v zmysle ust. § 58 – 61 zákona o verejnom obstarávaní, vyhláseného v Úradnom vestníku EÚ č. S67 dňa 03.04.2020 pod značkou oznámenia 2020/S 067-158990 a vo Vestníku verejného obstarávania č.75/2020 dňa 06.04.2020 pod značkou oznámenia 12761-MUT.

Zákon o DPH – zákon č. 222/2004 Z. z. o dani z pridanej hodnoty v znení neskorších predpisov.

Zákon o konkurze a reštrukturalizácii - zákon č. 7/2005 Z. z. o konkurze a reštrukturalizácii a o zmene a doplnení niektorých zákonov v znení neskorších predpisov.

Zákon o nelegálnom zamestnávaní – zákon č. 82/2005 Z. z. o nelegálnej práci a nelegálnom zamestnávaní a o zmene a doplnení niektorých zákonov v znení neskorších predpisov.

Zákon o RPVS – zákon č. 315/2016 Z. z. o registri partnerov verejného sektora a o zmene a doplnení niektorých zákonov v znení neskorších predpisov.

Zákon o slobode informácií – zákon č. 211/2000 Z. z. o slobodnom prístupe k informáciám a o zmene a doplnení niektorých zákonov (zákon o slobode informácií) v znení neskorších predpisov.

Zákon o účtovníctve – zákon č. 431/2002 Z. z. o účtovníctve v znení neskorších predpisov.

Zákon o VO – zákon č. 343/2015 Z. z. o verejnom obstarávaní a o zmene a doplnení niektorých zákonov v znení neskorších predpisov.

Zmluva – táto kúpna zmluva.

1.2 Výkladové pravidlá

Zmluvné strany sa dohodli na nasledovných výkladových pravidlách:

- (a) Ak sa ktorýkoľvek z v Zmluve výslovne uvedených a aplikovaných právnych predpisov stane počas trvania Zmluvy neúčinným, Zmluvné strany budú vykladať Zmluvu v dobrej viere a v súlade s dobrými mravmi tak, aby sa v Zmluve uvedené dojednania odkazujúce na použitie týchto právnych predpisov aplikovali (i) s ohľadom na nové platné a účinné právne predpisy, ktoré právny predpis podľa tohto ustanovenia Zmluvy nahradili, ak také existujú a (ii) s ohľadom na účel, s ktorým boli v Zmluve uvedené, účelom ich uvedenia v Zmluve je najmä zabezpečiť určitosť, predvídateľnosť, platnosť a transparentnosť touto Zmluvou založeného zmluvného vzťahu.
- (b) Ak niektoré ustanovenia Zmluvy nie sú celkom alebo z časti platné alebo účinné alebo neskôr stratia platnosť alebo účinnosť, nie je tým dotknutá platnosť alebo účinnosť ostatných ustanovení Zmluvy. Namiesto neplatných alebo neúčinných ustanovení a na vyplnenie medzier sa použije právna úprava, ktorá, pokiaľ je to právne možné, sa čo najviac približuje zmyslu a účelu tejto Zmluvy.
- (c) Nadpisy k jednotlivým bodom v Zmluve sú len informatívne a neslúžia na jej výklad.
- (d) Všetky prílohy Zmluvy tvoria jej neoddeliteľnú súčasť. V prípade akéhokoľvek rozporu medzi ustanoveniami Zmluvy a/alebo znením jednotlivých bodov Zmluvy a ustanoveniami a/alebo znením príloh Zmluvy alebo ich častí, majú prednosť ustanovenia a/alebo znenie príslušných bodov Zmluvy.
- (e) Neoddeliteľnou súčasťou Zmluvy sa stávajú aj písomné dodatky, ktoré Zmluvné strany podpíšu po tom, ako táto Zmluva nadobudne platnosť a účinnosť.
- (f) Pokiaľ v Zmluve nie je výslovne uvedené inak, odkazy na články alebo body alebo prílohy sú odkazmi na články alebo body alebo prílohy Zmluvy. Odkaz na ktorýkoľvek bod zahŕňa celý uvedený bod vrátane všetkých jeho prípadných podbodov a/alebo odsekov v ňom zahrnutých, a to aj v prípade, ak nie sú označené číslom alebo písmenom.
- (g) Zmluva, jej interpretácia a vzťahy, ktoré vznikli na jej základe, sa riadia Obchodným zákonníkom a ďalšími aplikovateľnými všeobecne záväznými právnymi predpismi účinnými na území Slovenskej republiky, s tým, že Zmluvné strany sa dohodli, že použitie akéhokoľvek ustanovenia ktoréhokoľvek všeobecne záväzného právneho predpisu Slovenskej republiky, ktoré nie je kogentné, je výslovne vylúčené v rozsahu, v ktorom by jeho použitie mohlo meniť (či už úplne alebo čiastočne) význam, účel a/alebo interpretáciu ktoréhokoľvek ustanovenia Zmluvy a/alebo dokumentov vzniknutých na jej základe. Na práva a povinnosti Zmluvných strán, ktoré Zmluva výslovne neupravuje, sa použije právna úprava podľa Obchodného zákonníka.
- (h) Súčasťou Zmluvy nie sú všeobecné obchodné podmienky Predávajúceho ani akákoľvek ich časť, a to ani v prípade, ak by tieto Predávajúci v procese Verejného obstarávania akokoľvek použil, spomenul, alebo sa na ne odvolával. Na účely akejkoľvek interpretácie Zmluvy alebo interpretácie ktoréhokoľvek jej ustanovenia alebo otázky či sporu so Zmluvou súvisiacich sa preto rozumie, že takéto všeobecné podmienky Predávajúceho ani žiadna ich časť nie sú na právny vzťah založený touto Zmluvou aplikovateľné.

- (i) Dni, ktoré Zmluva neoznačuje ako pracovné, sú kalendárne. Pracovný deň znamená deň, ktorý nie je sobotou, nedeľou ani dňom pracovného pokoja ani dňom pracovného voľna v Slovenskej republike.

2 ÚVODNÉ VYHLÁSENIA

- 2.1 Dňa 16.04.2024 bol Predávajúci identifikovaný ako úspešný uchádzač vo Verejnom obstarávaní. Dodanie Tovarú bude financované na základe Zmluvy o poskytnutí dotácie uzatvorenej medzi Kupujúcim a Fondom na podporu umenia vo vzťahu k Projektu a z vlastných prostriedkov Kupujúceho.
- 2.2 Predávajúci vyhlasuje, že je podnikateľom s právnou subjektivitou, ktorého predmetom podnikania je činnosť v rozsahu požadovanom k naplneniu záväzkov zo Zmluvy. Predávajúci vyhlasuje, že disponuje všetkými oprávneniami požadovanými aplikovateľnými právnymi predpismi účinnými na území Slovenskej republiky a vydanými príslušnými orgánmi verejnej moci potrebnými na splnenie podmienok Zmluvy a riadne a včasné dodanie Tovarú.
- 2.3 Predávajúci vyhlasuje, že je schopný Tovarú dodať riadne a včas podľa podmienok a požiadaviek Zmluvy; toto vyhlásenie Predávajúceho zohľadňuje nielen ekonomické, ale aj odborné, personálne, technické, technologické, kapacitné a materiálne aspekty, ktoré bude v zmysle Zmluvy dodanie Tovarú vyžadovať. Ak majú byť niektoré z týchto aspektov vykonávané subdodávateľsky, Predávajúci vyhlasuje, že svojich subdodávateľov starostlivo zvolil s ohľadom na všetky tieto aspekty.
- 2.4 Predávajúci vyhlasuje, že mu je známy rozsah plnenia podľa tejto Zmluvy, ako aj všetky ďalšie okolnosti majúce vplyv na plnenie Zmluvy a dodanie Tovarú a že sa pred predložením jeho ponuky do Verejného obstarávania s odbornou starostlivosťou oboznámil so Zmluvou a požiadavkami na Tovarú podľa Prílohy č. 1. V tejto súvislosti sa Predávajúci nebude odvolávať na chybu alebo konanie v omyle.
- 2.5 Predávajúci vyhlasuje, že v jeho ponuke predloženej do Verejného obstarávania vzal do úvahy komplexný rozsah materiálov, prác, služieb, správnych poplatkov, personálnych nákladov a iných nákladov potrebných na riadne dodanie Tovarú alebo plnenie iných povinností v zmysle Zmluvy a v súlade s podmienkami Zmluvy, s ktorej obsahom sa vopred dôkladne oboznámil, a akékoľvek a všetky takéto náklady starostlivo zahrnul do návrhu Ceny v ponuke, ktorú predložil do Verejného obstarávania, pričom do cenotvorby starostlivo zahrnul všetky práce, materiály a zariadenia potrebné na riadne dodanie Tovarú aj v prípade, ak neboli výslovne vymienené v opise predmetu zákazky podľa Prílohy č. 1, ale vznik nákladov na ne možno v zmysle tejto Zmluvy predpokladať.
- 2.6 Predávajúci je uzrozumený s tým, že pravdivosť v tomto bode urobených vyhlásení Predávajúceho je podstatnou okolnosťou, bez ktorej by Kupujúci túto Zmluvu neuzatvoril.

3 PREDMET ZMLUVY

Predmetom Zmluvy je záväzok Predávajúceho dodať v súlade s podmienkami tejto Zmluvy Tovarú, za čo sa mu Kupujúci v záujme dosiahnutia Účelu kúpy zaväzuje uhradiť Cenu.

4 PRÁVA A POVINNOSTI ZMLUVNÝCH STRÁN

4.1 Tovar

(a) Akosť a vymienené vlastnosti Tovarú

- (i) Predávajúci sa zaväzuje dodať Tovarú v druhu, v množstve a v akosti (kvalite) a vo vyhotovení vymienených touto Zmluvou, v súlade s požiadavkami na Tovarú uvedenými v Prílohe č. 1, v kvalite, ktorá bude vhodná na použitie na deklarovaný Účel kúpy.

- (ii) Predávajúci sa zaväzuje, že Tovar bude mať povahu nového, nevystavovaného a nepoužívaného výrobku.
- (iii) Predávajúci sa zaväzuje, že Tovar nebude mať žiadne právne vady, najmä že nebude zaťažený žiadnym právom tretej osoby, príkladmo záložným právom tretej osoby alebo predkupným právom, že Tovar nebude prenajatý tretej osobe ani daný do iného užívania a tiež že v čase dodania Tovar nebude existovať žiadna aplikovateľná právna norma, právna skutočnosť, ani aplikovateľné rozhodnutie súdu alebo správneho orgánu, ktoré by Predávajúcemu akýmkoľvek spôsobom bránilo v nakladaní s Tovarom.

(b) Dokumentácia

S Tovarom sa Predávajúci zaväzuje dodať Kupujúcemu Dokumentáciu. Dokumentácia musí byť vyhotovená v slovenskom alebo v českom jazyku a odovzdaná Kupujúcemu minimálne v rozsahu stanovenom Zmluvou a príslušnými právnymi predpismi SR; ak Zmluva a/alebo aplikovateľné právne predpisy rozsah Dokumentácie neustanovujú, potom v rozsahu pre Tovar obvyklom. Vhodnosť, úplnosť a správnosť Dokumentácie je Predávajúci povinný vopred pred jej odovzdaním Kupujúcemu overiť.

(c) Preprava

Predávajúci je povinný Tovar zabalit' alebo vybaviť na prepravu spôsobom, ktorý je obvyklý pre taký Tovar v obchodnom styku, alebo, ak nemožno tento spôsob určiť, spôsobom potrebným na uchovanie a ochranu Tovar. Ak povaha Tovar vyžaduje osobitné povolenia orgánov verejnej správy na dodávku Tovar alebo jeho prepravu v zmysle aplikovateľných všeobecne záväzných právnych predpisov, je Predávajúci povinný na vlastné náklady takéto povolenia zabezpečiť.

(d) Údržba, servis a revízie

Najneskôr pri dodaní Tovar oznámi Predávajúci Kupujúcemu všetky špecifiká dodaného Tovar, jeho montáže a/alebo inštalácie a zároveň odovzdá Kupujúcemu podrobný manuál s definovaním potrebnej údržby. V prípade tých častí Tovar, pri ktorých je ich výrobcom alebo dodávateľom predpísaný osobitný servis, resp. revízie, je Predávajúci povinný predložiť Kupujúcemu písomný servisný plán, resp. plán povinných revízií počas plynutia záručnej doby, spolu s návrhmi príslušných servisných zmlúv so subjektmi oprávnenými na výkon takéhoto servisu alebo revízií.

4.2 Predávajúci sa zaväzuje riadne, s náležitou odbornou starostlivosťou, skontrolovať všetky pokyny, dokumenty a iné podklady, odovzdané mu zo strany Kupujúceho po Dni účinnosti a zároveň sa zaväzuje dodať Tovar aj na ich základe. Predávajúci je v tejto súvislosti povinný s náležitou odbornou starostlivosťou prekontrolovať aj akékoľvek ďalšie veci, dokumenty, podklady, ktoré mu Kupujúci alebo tretia strana označená Kupujúcim po Dni účinnosti poskytne pre účely dodania Tovar a akýkoľvek rozpor, nejasnosť, chybu či prípadnú nekompletnosť alebo nedokonalosť, ktorá má, alebo by mohla mať za následok vadu Tovar, je Predávajúci povinný bez zbytočného odkladu, najneskôr do 7 dní odo dňa ich prevzatia, oznámiť Kupujúcemu, inak prípadné nároky Predávajúceho spojené s nekompletnosťou alebo nedokonalosťou podkladov odovzdaných mu zo strany Kupujúceho alebo treťou stranou určenou Kupujúcim, zanikajú.

4.3 Termín dodania

(a) Predávajúci sa zaväzuje dodať Kupujúcemu Tovar **do 150 dní** odo dňa účinnosti kúpnej zmluvy.

4.4 Miesto dodania

(a) Predávajúci sa zaväzuje dodať Tovar Kupujúcemu v Mieste dodania.

(b) Predávajúci pri dodávaní Tovar zodpovedá za bezpečnosť a ochranu zdravia svojich zamestnancov a subdodávateľov, zamestnancov Kupujúceho a tretích osôb zúčastňujúcich sa na dodaní Tovar a zaväzuje sa dodržiavať všetky aplikovateľné všeobecne záväzné právne predpisy, vhodné postupy a najlepšiu prax smerujúce

- k zaisteniu ochrany života a bezpečnosti práce a ochrane zdravia pri práci a ochrane pred požiarmi.
- (c) Predávajúci je povinný v Mieste dodania dodržiavať všetky aplikovateľné všeobecne záväzné právne predpisy a pokyny udelené mu Kupujúcim alebo treťou osobou určenou Kupujúcim a postupovať tak, aby pri dodaní Tovar u alebo v súvislosti s ním nedošlo k poškodeniu alebo znehodnoteniu majetku Kupujúceho alebo tretích osôb. Ak sa zistí porušenie povinnosti Predávajúceho podľa predchádzajúcej vety, je Predávajúci povinný uviesť poškodenú vec do pôvodného stavu alebo nahradiť poškodenú vec novou vecou toho istého typu (a ak to nie je možné, vecou najbližšieho podobného typu alebo druhu), pričom nemá nárok na úhradu rozdielu medzi hodnotou novej veci a poškodenej veci platnej v čase pred jej poškodením.
 - (d) Pri vstupe do priestorov (na pozemky a do budov) Miesta dodania sa Predávajúci zaväzuje zabezpečiť a zodpovedá za to, že jeho zamestnanci alebo subdodávatelia do takýchto priestorov nebudú vnášať zbrane, strelivo, výbušniny, výrobky obranného priemyslu, alebo ich napodobeniny, alkohol, omamné a psychotropné látky a iné biologické a chemické látky, ani iné predmety zjavne nesúvisiace s dodaním Tovar u.
 - (e) Ak Predávajúcemu vzniknú počas dodávania Tovar u z materiálov, ktoré vniesol do Miesta dodania, odpady, Predávajúci vystupuje ako pôvodca odpadu a je povinný na jeho náklady s takto vzniknutým odpadom nakladať, najmä odpad bezodkladne z Miesta dodania odstrániť, v súlade s aplikovateľnými právnymi predpismi pre oblasť odpadov a zriašať všetky dôsledky za nedodržanie požiadaviek Zákona o odpadoch, jeho vykonávacích predpisov a ďalších súvisiacich právnych predpisov pre oblasť odpadov.
 - (f) Predávajúci má zakázané o Mieste dodania vyhotovovať písomný, obrazový, zvukový alebo iný záznam, osobitne má zakázané vyhotovovať takýto záznam o akýchkoľvek osobách, ktoré sa budú v čase dodávania Tovar u na Mieste dodania vyskytovať, a to bez ohľadu na to, či sa na Mieste dodania nachádzajú v súvislosti s dodávkou Tovar u alebo nie.

4.5 Preprava Tovar u

Prepravu Tovar u na Miesto dodania zabezpečuje Predávajúci na vlastné náklady.

4.6 Dodanie Tovar u

- (a) Tovar sa na považuje za dodaný dňom, v ktorom obe Zmluvné strany podpíšu odovzdávací a preberací protokol (Dodací list), ktorý má náležitosti v zmysle bodu 4.6 písm. d) a obsahuje vyhlásenie Kupujúceho o tom, že Tovar preberá.
- (b) Dodací list sa podpisuje na mieste, ktoré určí Kupujúci. Dodací list nie je možné podpísať skôr, než dôjde k dodávke Tovar u. Podpísaním dodacieho listu oboma Zmluvnými stranami prechádza na Kupujúceho nebezpečenstvo škody na Tovar e.
- (c) Dodací list vyhotovuje Predávajúci. Dodací list sa vyhotovuje minimálne **v troch origináloch**, z ktorých jeden originál dostane Predávajúci a dva originály dostane Kupujúci.
- (d) Dodací list obsahuje minimálne:
 - (i) identifikáciu (číslo) Zmluvy;
 - (ii) identifikáciu Zmluvných strán;
 - (iii) názov projektu: „Obnova Krajskej knižnice Ľ. Štúra 2“
 - (iv) identifikáciu dodaného Tovar u podľa Prílohy č. 1 (s uvedením druhu, príslušných množstiev a dodanej Dokumentácie);
 - (iv) zjavné vady Tovar u, ak ich Kupujúci zistí pri preberaní Tovar u;
 - (v) vyjadrenie Kupujúceho, či Tovar preberá alebo nepreberá a v prípade, ak nepreberá, uvedenie a stručný popis vád podľa bodu (iv) vyššie;
 - (vi) prípadné vyjadrenie Predávajúceho k odovzdaniu Tovar u a/alebo k vyjadreniu Kupujúceho podľa bodu (v) vyššie;
 - (vii) dátum podpísania dodacieho listu Zmluvnými stranami;

- (viii) čitateľné mená a priezviská, označenie funkcie/pracovného zaradenia osôb podpisujúcich dodací list a podpisy týchto osôb.
- (e) Predávajúci je povinný najneskôr pri podpise dodacieho listu odovzdať Kupujúcemu aj Dokumentáciu.
- (f) Pre vylúčenie pochybností platí, že Kupujúci sa zaväzuje prevziať Tovar a podpísať dodací list iba v prípade, ak:
- (i) pri preberaní Tovarú Kupujúcim nemá Kupujúci dôvodné pochybnosti o tom, že dodaný Tovar môže byť bez akýchkoľvek obmedzení, plne bezpečne a v súlade s príslušnými právnymi predpismi užívaný na jeho riadne využitie tak, ako je vymedzené v Účele kúpy a ak nie je dostatočne vymedzené, potom na účel, na ktorý sa Tovar spravidla používa;
- (ii) Predávajúci splnil všetky svoje povinnosti podľa Zmluvy a spolu s Tovarom odovzdal Kupujúcemu Dokumentáciu.
- Ak dôjde k odmietnutiu prevzatia Tovarú z ktoréhokolvek dôvodu podľa tohto bodu Zmluvy, plnenie má vady a uplatní sa postup v zmysle bodu 9.

5 CENA, PLATOBNÉ A FAKTURAČNÉ PODMIENKY

- 5.1 Predávajúci berie na vedomie, že Cena je maximálna, úplná, pevná a záväzná a Predávajúci zaručuje Kupujúcemu jej úplnosť počas celej doby trvania Zmluvy. Cena bola dohodnutá v súlade so zákonom č. 18/1996 Z. z. o cenách v znení neskorších predpisov.
- 5.2 Cena bola Zmluvnými stranami dohodnutá nasledovne:
Cena bez DPH 68 953,20 Eur šesťdesiatosemtisícdeväťstopäťdesiat tri 20/100 Eur
DPH 13 790,64 Eur trinásťtisícšesťdesiatšesť 64/100 Eur
Cena s DPH 82 743,84 Eur osemdesiatdvatisícšesťstoštyridsaťtri 84/10
Eur
- 5.3 Cena podľa bodu 5.2 zahŕňa súčet cien za jednotlivé Tovarú v druhu a množstvách uvedených v prílohe č. 2.
- 5.4 Podkladom pre úhradu Ceny bude faktúra vystavená Predávajúcim a doručená na adresu sídla Kupujúceho **v troch originálnych výtlačkoch.**
- 5.5 Faktúra musí obsahovať všetky náležitosti v zmysle platnej legislatívy, najmä Zákona o účtovníctve a Zákona o DPH a musí spĺňať všetky požiadavky na elektronickú formu faktúry, najmä požiadavku vierohodnosti, neporušenosti obsahu a čitateľnosti, pričom musí obsahovať aj nasledovné údaje:
- (i) číslo zmluvy Kupujúceho a deň jej uzatvorenia, ako aj číslo internej objednávky Kupujúceho,
- (ii) identifikáciu Zmluvných strán v rozsahu podľa záhlavia tejto Zmluvy, vrátane označenia peňažného ústavu a čísla účtu Predávajúceho,
- (iii) identifikáciu Tovarú,
- (iv) celkovú fakturovanú Cenu s DPH,
- (v) ak sa dodávajú na základe Zmluvy rôzne druhy Tovarú, potom aj názvy jednotlivých položiek, ich množstvo a ich jednotkovú cenu bez DPH, DPH, a jednotkovú cenu s DPH,
- (vi) názov a všetky identifikačné údaje Projektu tak, ako sú uvedené v bode 1.1 Zmluvy,
- (vii) deň vystavenia faktúry,
- (viii) dodací list;
- (ix) ak Kupujúci v dodacom liste vytkol vady Tovarú, aj písomné potvrdenie o úplnom a včasnom odstránení väd uvedených v dodacom liste podpísané oboma Zmluvnými stranami.
- 5.6 Kupujúci uhradí Predávajúcemu Cenu po riadnom a včasnom dodaní Tovarú úhradou vo forme bezhotovostného platobného styku, bez poskytnutia preddavku. Cena bude Kupujúcim uhradená na základe predloženej faktúry vystavenej Predávajúcim a doručenej Kupujúcemu, s lehotou splatnosti **60 kalendárnych dní** odo dňa jej

- doručenia Kupujúcemu. Lehota splatnosti faktúry začne plynúť dňom nasledujúcim po doručení faktúry Kupujúcemu.
- 5.7 Ak faktúra neobsahuje náležitosti vyžadované v zmysle aplikovateľných právnych predpisov alebo ak údaje vo faktúre nie sú uvedené v súlade s podmienkami dohodnutými v Zmluve alebo faktúra neobsahuje v tejto Zmluve určené prílohy, je Kupujúci oprávnený vrátiť faktúru Predávajúcemu bez zaplatenia na opravu alebo doplnenie; v takom prípade sa rozumie, že Kupujúci nie je v omeškani s úhradou faktúry. V takom prípade prestáva plynúť lehota splatnosti faktúry. Kupujúci je povinný uviesť dôvod vrátenia faktúry. Vo vrátenej faktúre vyznačí Kupujúci dôvod jej vrátenia. V prípade podľa tohto bodu Zmluvy lehota splatnosti faktúry začne plynúť až dňom po doručení opravenej/doplnenej faktúry, ktorá spĺňa požiadavky všeobecne záväzných právnych predpisov a Zmluvy. Zmluvné strany výslovne súhlasia a potvrdzujú, že takéto dojednanie nie je v hrubom nepomere k právam a povinnostiam vyplývajúcim zo Zmluvy.
- 5.8 Platba bude uskutočnená v plnej výške na číslo účtu Predávajúceho uvedené na faktúre, a to najneskôr v deň splatnosti faktúry. Za deň splnenia peňažného záväzku Kupujúceho sa považuje deň pripísania dlžnej sumy na účet Predávajúceho. Ak Predávajúci uvedie nesprávne alebo neúplné údaje týkajúce sa banky alebo bankového účtu, faktúra sa považuje za uhradenú dňom odpísania fakturovanej sumy z účtu Kupujúceho bez ohľadu na to, či budú peňažné prostriedky pripísané na účet Predávajúceho.
- 5.9 V prípade omeškania Kupujúceho s úhradou faktúry v rozpore s podmienkami dohodnutými v tejto Zmluve je Predávajúci oprávnený si voči Kupujúcemu uplatniť úrok z omeškania vo výške podľa § 369 ods. 2 Obchodného zákonníka.

6 ĎALŠIE PRÁVA A POVINNOSTI

6.1 Súčinnosť Zmluvných strán

- (a) Zmluvné strany sa zaväzujú pri realizácii Zmluvy konať v dobrej viere, v súlade so zásadami poctivého obchodného styku, dodržiavať všetky ustanovenia Zmluvy, ako aj všetky ustanovenia aplikovateľných všeobecne záväzných právnych predpisov.
- (b) Počas trvania Zmluvy je Predávajúci povinný písomne oznámiť Kupujúcemu bez zbytočného odkladu, najneskôr však do 5 pracovných dní od vzniku relevantnej udalosti, vstup Predávajúceho do likvidácie, začatie exekučného konania na majetok Predávajúceho, a/alebo začatie konania podľa zákona o konkurze a reštrukturalizácii, ako aj akékoľvek iné skutočnosti súvisiace s úpadkom alebo hroziacim úpadkom Predávajúceho, ktoré môžu ohroziť schopnosť Predávajúceho plniť podľa tejto Zmluvy.

6.2 Nulová tolerancia korupcie

Pri realizácii Zmluvy sa Predávajúci zaväzuje dodržiavať všetky aplikovateľné všeobecne záväzné právne predpisy vzťahujúce sa k zákazu korupcie a korupčného správania, pričom sa Predávajúci najmä, nie však výlučne:

- (a) zdrží akejkol'vek formy korupcie a korupčného správania v súvislosti s Tovarom alebo akéhokol'vek správania, ktoré môže vyvolať pochybnosti o tom, že sa korupcie zdržiava;
- (b) zaväzuje poskytnúť Kupujúcemu alebo akémukol'vek orgánu verejnej správy oprávnenému na to v zmysle aplikovateľných všeobecne záväzných právnych predpisov plnú a bezodkladnú súčinnosť;
- (c) zaväzuje bezodkladne oznámiť Kupujúcemu akékoľvek podozrenie z korupčného správania súvisiaceho s realizáciou Zmluvy a poskytnúť mu súčinnosť pri preskúmaní tohto oznámenia;
- (d) vyhlasuje, že nemá a nebude mať žiadne prepojenie so žiadnou osobou pôsobiacou u Kupujúceho, najmä so štatutárnym orgánom Kupujúceho alebo jemu blízkou

osobou a Kontaktnou osobou Kupujúceho alebo jej blízkou osobou, ak by ktorákoľvek z nich mohla pre Predávajúceho priaznivo ovplyvniť uzatvorenie Zmluvy alebo spôsob realizácie práv a povinností Zmluvných strán podľa Zmluvy.

6.3 Zákaz nelegálnej práce a ochrana hospodárskej súťaže

- (a) Predávajúci sa zaväzuje že zamestnanci Predávajúceho dodávajúci Tovar nebudú zamestnaní nelegálne a nebudú vykonávať nelegálnu prácu. Ak bude Predávajúci dodávať Tovar čo i len z časti prostredníctvom subdodávateľov, zaväzuje sa pred uzatvorením zmluvy a počas trvania zmluvy s každým subdodávateľom overovať, že subdodávateľ neporušuje zákaz nelegálneho zamestnávania v zmysle ustanovení Zákona o nelegálnom zamestnávaní.
- (b) Predávajúci sa zaväzuje nedopustiť sa nekalosúťažného konania, konania v rozpore s právnymi predpismi na ochranu hospodárskej súťaže, v rozpore so zásadami poctivého obchodného styku a plniť svoje záväzky súvisiace so Zmluvou voči svojim zamestnancom a/alebo subdodávateľom riadne a včas.

6.4 Ochrana dobrého mena

Pri plnení povinností a záväzkov podľa Zmluvy sa Predávajúci zaväzuje nepoškodzovať ani neohrozovať dobré meno a/alebo oprávnené záujmy Kupujúceho.

6.5 Povinnosti podľa Zákona o RPVS

- (a) Predávajúci sa zaväzuje byť riadne zapísaný v registri partnerov verejného sektora po dobu trvania Zmluvy, ak mu takáto povinnosť vyplýva zo Zákona o RPVS alebo iných právnych predpisov.
- (b) Predávajúci sa zaväzuje zabezpečiť, aby jeho subdodávateľa v zmysle § 2 ods. 1 písm. a) bod 7 Zákona o RPVS boli riadne zapísaní v registri partnerov verejného sektora pri uzatvorení a po celú dobu trvania subdodávateľskej zmluvy s Predávajúcim, ak im taká povinnosť vyplýva zo Zákona o RPVS alebo iných právnych predpisov.

6.6 Kontrola

- (a) Predávajúci berie na vedomie, že Zmluva podlieha kontrole nakladania s prostriedkami Kupujúceho. Za týmto účelom môžu príslušné orgány kontroly podľa osobitných právnych predpisov (napr. Najvyšší kontrolný úrad, Hlavný kontrolór Banskobystrického samosprávneho kraja a jeho útvar) požadovať od Kupujúceho akékoľvek údaje, dokumenty alebo vysvetlenia súvisiace so Zmluvou. Ak bude na účely podľa tohto bodu potrebná akákoľvek súčinnosť Predávajúceho, Predávajúci sa ju zaväzuje Kupujúcemu poskytnúť bez zbytočného odkladu na písomnú výzvu Kupujúceho, a to aj po zániku Zmluvy z akéhokoľvek dôvodu.
- (b) Predávajúci sa tiež zaväzuje strpieť výkon auditu/kontroly súvisiaceho s dodávaným Tovarom, a to oprávnenými osobami na výkon tejto kontroly/auditú a poskytnúť im všetku potrebnú súčinnosť, a to aj po zániku Zmluvy z akéhokoľvek dôvodu.

6.7 Dôvernosť informácií

- (a) Predávajúci nie je oprávnený bez predchádzajúceho písomného súhlasu Kupujúceho poskytnúť, odovzdať, oznámiť, sprístupniť, zverejniť, publikovať, rozširovať, vyraziť ani použiť inak než na účely dodania Tvaru žiadnu z informácií, o ktorej sa pri realizácii Zmluvy dozvedel.
- (b) Predávajúci berie na vedomie, že Zmluva a informácie získané na základe jej realizácie, prípadne akékoľvek ďalšie súvisiace informácie, môžu podliehať aplikovateľným ustanoveniam Zákona o slobode informácií, a preto tieto môžu podliehať povinnosti Kupujúceho zverejniť ich alebo poskytnúť v súlade s týmto právnym predpisom; Predávajúci berie na vedomie a súhlasí, že Kupujúci takéto informácie zverejní a/alebo sprístupní v rozsahu povinností a spôsobom vyplývajúcom zo zákona.

6.8 Ochrana osobných údajov

- (a) Zmluvné strany sa týmto zaväzujú, že budú dodržiavať povinnosti uložené Zmluvným stranám na základe GDPR. Zmluvné strany sa zaväzujú, že osobné

údaje, s ktorými sa na základe Zmluvy oboznáma, nebudú okrem povinností vyplývajúcich z aplikovateľných všeobecne záväzných právnych predpisov nijak zverejňovať, ani ich akoukoľvek formou spracúvať, reprodukovat' alebo podávať ich akýmkoľvek tretím neoprávneným osobám.

- (b) Ak v dôsledku poskytovania súčinnosti podľa Zmluvy budú niektorou zo Zmluvných strán druhej Zmluvnej strane poskytnuté osobné údaje a v dôsledku toho by malo dôjsť k spracúvaniu takých osobných údajov, Zmluvné strany osobitne posúdia potrebu uzatvorenia dohody o podmienkach spracovania osobných údajov, príp. jej zmeny.

6.9 Zákaz prevodu práv a povinností

Každá zo Zmluvných strán sa týmto výslovne zaväzuje, že neprevedie nijaké práva a povinnosti (záväzky) vyplývajúce zo Zmluvy, resp. jej časti, na iný subjekt, bez predchádzajúceho písomného súhlasu druhej Zmluvnej strany. V prípade porušenia tejto povinnosti jednou zo Zmluvných strán bude zmluva o prevode (postúpení) zmluvných záväzkov neplatná. Uvedené sa vzťahuje aj na postúpenie alebo zaťaženie pohľadávok Predávajúceho zo Zmluvy.

7 KONTAKTY A DORUČOVANIE

7.1 Korešpondencia

- (a) Akékoľvek oznámenie (vrátane odstúpenia od Zmluvy), žiadosť, požiadavka, návrh, reklamácia, uplatnenie, súhlas/nesúhlas, schválenie/odmietnutie schválenia, upozornenie, alebo akákoľvek iná komunikácia predpokladaná, vyžadovaná alebo povolená Zmluvou, musí mať **písomnú formu, uskutočňovať sa v slovenskom jazyku** a musí byť doručená Zmluvnej strane poštou, elektronickou poštou, osobne alebo expresnou kuriérnou službou na Kontaktné údaje, prípadne odovzdaná osobne Kontaktnej osobe Zmluvnej strany pre zmluvné záležitosti. Zmluvné strany sa dohodli, že na účely realizácie Zmluvy budú **uprednostňovať elektronickú formu komunikácie**.
- (b) Akékoľvek písomnosti týkajúce sa skončenia tejto Zmluvy budú doručované výlučne prostredníctvom pošty, osobne alebo expresnou kuriérnou službou, na adresu sídiel Zmluvných strán uvedených v Zmluve; súčasne sa Zmluvné strany dohodli, že tieto písomnosti si budú zasielať na vedomie aj elektronickou poštou na adresu Kontaktnej osoby pre zmluvné záležitosti príslušnej Zmluvnej strany, ktorá je adresátom takejto korešpondencie.
- (c) Korešpondencia sa považuje za doručenú v deň doručenia zásielky, resp. v deň odmietnutia prevzatia zásielky, ak bola zásielka doručená poštou, osobne alebo expresnou kuriérnou službou. V prípade vrátenia zásielky ako nedoručenej sa korešpondencia považuje za doručenú dňom jej vrátenia a to aj vtedy, ak sa o tom Zmluvná strana nedozvedela. V prípade doručovania korešpondencie elektronickou formou sa korešpondencia považuje za doručenú dňom doručenia potvrdenia o doručení zásielky, najneskôr však uplynutím siedmeho dňa odo dňa zaslania korešpondencie na adresu elektronickej pošty príslušnej Kontaktnej osoby Zmluvnej strany, ktorá je adresátom takejto korešpondencie.

7.2 Kontaktné osoby

(a) Kontaktné osoby Kupujúceho:



(b) Kontaktné osoby Predávajúceho:

8 SUBDODÁVATELIA

- 8.1 Predávajúci nesmie previesť práva a povinnosti zo Zmluvy ako celok postúpiť tretej strane, ani dodanie Tovarů zabezpečiť výhradne prostredníctvom subdodávateľov. Časť plnenia v zmysle Zmluvy však Predávajúci môže zabezpečiť prostredníctvom subdodávateľov, ak sa subdodávateľské plnenie zabezpečuje v súlade s podmienkami Zmluvy. Všetky časti plnenia, ktoré budú poskytované formou subdodávok, budú na výlučné náklady Predávajúceho a na jeho nebezpečenstvo. Predávajúci zodpovedá za riadne, včasné a úplné vykonanie subdodávok tak, akoby subdodávku vykonával sám.
- 8.2 Predávajúci zabezpečí riadne plnenie svojich záväzkov vyplývajúcich zo Zmluvy prostredníctvom primeranej úpravy záväzkov v zmluvách so subdodávateľmi; primeranou úpravou sa myslí aj odzrkadlenie podmienok tejto Zmluvy do zmluvy so subdodávateľom v primeranom rozsahu tak, aby nebola ani čiastočne ohrozená riadnosť, úplnosť a včasnosť dodania Tovarů.
- 8.3 V súvislosti s realizáciou tejto Zmluvy a všetkými činnosťami na jej základe sa Predávajúci zaväzuje postupovať v striktnom súlade s § 34 ods. 3 Zákona o VO a § 41 ods. 1 písm. b) Zákona o VO a zaväzuje sa zabezpečiť, aby všetci subdodávatelia spĺňali podmienky v zmysle predmetných ustanovení a tieto dodržiavali počas celého trvania Zmluvy. Predávajúci je povinný na požiadanie Kupujúceho predložiť Kupujúcemu všetky jeho zmluvy so subdodávateľmi a toto oprávnenie Kupujúceho v zmluvách so subdodávateľmi primerane zohľadniť.
- 8.4 Zoznam subdodávateľov obsahuje identifikačné údaje, predmet subdodávky, podiel subdodávateľa na plnení a údaje o osobe oprávnenej konať za každého subdodávateľa v rozsahu meno a priezvisko, adresa pobytu, dátum narodenia. Predávajúci ku každému subdodávateľovi zvlášť predkladá Kupujúcemu dôkaz o oprávnení na príslušné plnenie časti plnenia podľa § 32 ods. 1 písm. e) Zákona o VO a dôkaz o zápise do registra partnerov verejného sektora, ak Zákon o RPVS pre takéhoto subdodávateľa tento zápis vyžaduje; kým tieto dôkazy nie sú Kupujúcemu uspokojivo predložené, zaväzuje sa Predávajúci nezabezpečovať príslušnú časť plnenia prostredníctvom subdodávateľa.
- 8.5 Zoznam subdodávateľov Predávajúceho resp. vyhlásenie Predávajúceho o tom, že subdodávateľov nevyužije, uvádza Príloha č. 3.
- 8.6 Ak Predávajúci nahrádza niektorého zo subdodávateľov uvedených v Prílohe č. 3, alebo ak pri podpise Zmluvy Predávajúci uviedol, že subdodávateľov nevyužije, počas plnenia Zmluvy sa však rozhodne niektorú časť plnenia dodať subdodávateľsky, je Predávajúci povinný **oznámiť Kupujúcemu** (identifikačné) údaje o novom subdodávateľovi a o osobe oprávnenej konať za nového subdodávateľa v rozsahu bodu 8.4 a zároveň **predložiť Kupujúcemu doklad** preukazujúci, že nový subdodávateľ spĺňa podmienku účasti osobného postavenia podľa § 32 ods. 1 písm. e) Zákona o VO pre daný predmet subdodávky a podmienku zápisu do registra partnerov verejného sektora, ak zákon pre takéhoto subdodávateľa tento zápis vyžaduje, a to najneskôr 7 dní pred prijatím subdodávky od nového subdodávateľa alebo od uzavretia zmluvného vzťahu s novým subdodávateľom (podľa toho, ktorá udalosť nastane skôr). Predávajúci je na takúto zmenu oprávnený kedykoľvek počas trvania Zmluvy.

- 8.7 **Kupujúci je oprávnený akéhokoľvek subdodávateľa odmietnuť** z dôvodu akejkkoľvek pochybnosti o schopnosti riadneho plnenia Zmluvy; odmietnutie sa Predávajúci zaväzuje bez výhrad rešpektovať.

9 ZÁRUKA A ZODPOVEDNOSŤ ZA VADY

- 9.1 Predávajúci vyhlasuje a zaručuje, že Tovar bude Kupujúcemu dodaný v súlade a v rozsahu, v druhu, v množstve, v kvalite a za podmienok dohodnutých v Zmluve. Tovar má vady, ak nezodpovedá výsledku určenému v Zmluve, účelu jeho použitia, príp. nemá vlastnosti stanovené Zmluvou alebo všeobecne záväznými právnymi predpismi alebo platnými technickými normami; Tovar má vady aj vtedy, ak Tovar nie je dodaný v zmluvne požadovanom množstve alebo neboli dodržané zmluvne vyhradené dodacie podmienky. Tovar má vady aj vtedy, ak je dodaný iný tovar, než určuje Zmluva, alebo ak sú zistené vady v Dokumentácii (napr. nie sú dodržané všetky vyžadované doklady alebo nie sú dodané v predpísanom jazyku, alebo nie sú doklady čitateľné alebo úplné).
- 9.2 Predávajúci sa zaväzuje, že si dodaný Tovar zachová vlastnosti v zmysle Zmluvy a zodpovedá za vady Tovarom počas záručnej doby, ktorá je **24 mesiacov**. Záruka sa vzťahuje aj na všetky vady spôsobené vadou materiálu, prípadne vadnou súčasťou Tovarom. Predávajúci zodpovedá za vady materiálu, vady spôsobené výrobcom, vady spôsobené subdodávateľom a akéhokoľvek iné vady.
- 9.3 Záručná doba začína plynúť odo dňa dodania Tovarom. Predávajúci môže záručnú dobu jednostranne predĺžiť, a to vyhlásením o predĺžení záruky.
- 9.4 Záručná doba neplynie počas doby, počas ktorej Kupujúci nemôže užívať Tovar alebo jeho časť pre jeho vady, za ktoré zodpovedá Predávajúci. Rovnako sa prerušuje záručná doba na tie časti Tovarom, pri ktorých sa odstraňujú reklamované vady, a opätovne začína plynúť až dňom nasledujúcim po dni písomného potvrdenia zo strany Kupujúceho o odstránení vady. V prípade väd Tovarom, pri ktorých je odstránenie možné len výmenou veci alebo jej nahradením, začína záručná doba plynúť odznova dňom nasledujúcim po dni odstránenia takto opravených väd a ich písomným prevzatím zo strany Kupujúceho.
- 9.5 Ak sa na Tovar, ktorý zakúpil Predávajúci od tretej strany za účelom jeho ďalšieho predaja Kupujúcemu, vzťahuje záruka poskytovaná treťou stranou, táto nesmie byť kratšia ako lehota v zmysle bodu 9.2, ktorá začne plynúť od dodania Tovarom Kupujúcemu. Predávajúci je povinný informovať Kupujúceho o všetkých skutočnostiach, ktoré môžu mať vplyv na uplatnenie nárokov z väd takéhoto Tovarom, najmä je povinný písomne oznámiť Kupujúcemu deň, v ktorý uplynie záručná doba, a je povinný odovzdať Kupujúcemu v čase dodania Tovarom všetky dokumenty, ktoré je potrebné predložiť v prípade uplatnenia nárokov zo zodpovednosti za vady, ako aj úplný zoznam častí Tovarom, z ktorého je zrejmá osobitná záručná doba konkrétnej časti Tovarom.
- 9.6 Predávajúci zodpovedá za vady Tovarom, ktoré má Tovar v okamihu jeho odovzdania a prevzatia Kupujúcim, bez ohľadu na to, kedy ich Kupujúci zistí, a to aj vtedy, ak sa vada stane zjavnou až po tomto okamihu, pokiaľ Kupujúci oznámi vady Predávajúcemu najneskôr v posledný deň záručnej doby. Predávajúci je povinný bez zbytočného odkladu, avšak najneskôr do 5 pracovných dní, tieto vady odstrániť, za podmienky, že sa Zmluvné strany nedohodnú inak.
- 9.7 Ak má Tovar pri preberaní zjavné vady, je Kupujúci oprávnený podpísať dodacieho listu odmietnuť. O odmietnutí spíšu Zmluvné strany zápis, v ktorom sa tieto zjavné vady uvedú; zápis sa spíše v dvoch rovnopisoch a odovzdá každej zo Zmluvných strán. Predávajúci je povinný bez zbytočného odkladu, najneskôr do 5 pracovných dní odo dňa spísania záznamu, tieto vady odstrániť, za podmienky, že sa Zmluvné strany nedohodnú inak. Po ich odstránení je Predávajúci povinný opätovne vyzvať Kupujúceho na prevzatie Tovarom v zmysle tohto bodu a na podpísať dodacieho listu. Ak si Zmluvné

- strany dohodnú dlhšiu lehotu, než 5 pracovných dní, dohodne sa aj termín, dokedy najneskôr je Predávajúci povinný začať s odstraňovaním väd; ak sa takýto termín nedohodne, Predávajúci musí začať odstraňovať vady do 2 pracovných dní od vyhotovenia zápisu v zmysle tohto bodu.
- 9.8 Ak má Tovar pri preberaní zjavné vady menšieho rozsahu a Kupujúci nevyužije oprávnenie odmietnuť podpísať dodací list, Kupujúci uvedie vady v dodacom liste, pričom ich stručne popíše. Zmluvné strany si v takom prípade dohodnú lehotu na odstránenie väd a spôsob ich odstránenia; ak nie je lehota alebo spôsob odstránenia väd v dodacom liste uvedený, platí, že sa tieto vady majú odstrániť do 5 pracovných dní odo dňa dodania Tvaru ktorýmkoľvek zo spôsobov uvedených v bode 9.12 písm. i) až iii), ktorý bude vhodný.
- 9.9 Predávajúci zodpovedá aj za vady Tvaru zistené po dodaní Tvaru Kupujúcemu, ak boli tieto spôsobené porušením povinností Predávajúceho alebo nepravdivosťou jeho vyhlásení a garancií, alebo ak vada vznikne v súvislosti s postupom Kupujúceho alebo tretej strany na to oprávnenej Kupujúcim podľa dodanej Dokumentácie.
- 9.10 Predávajúci nezodpovedá za vady Tvaru, ktoré boli spôsobené odovzdaním nevhodných alebo neúplných podkladov zo strany Kupujúceho:
- (i) ak Predávajúci na ich nevhodnosť alebo neúplnosť písomne upozornil Kupujúceho a ten na ich použitie trval, alebo
 - (ii) ak Predávajúci ani pri vynaložení odbornej starostlivosti nemohol zistiť ich nevhodnosť; to však neplatí, ak Predávajúci poruší povinnosti, vyhlásenia, záväzky alebo záruky Predávajúceho uvedené v Zmluve.
- 9.11 Vady Tvaru zistené po dodaní Tvaru je Kupujúci povinný písomne reklamovať u Predávajúceho bez zbytočného odkladu po ich zistení. V reklamácií uvedie Kupujúci svoje požiadavky a voľbu medzi nárokmi v zmysle bodu 9.12 a termín/lehotu na odstránenie väd; ak Kupujúci neurčí termín/lehotu na odstránenie väd, uplatní sa lehota 5 pracovných dní odo dňa doručenia reklamácie, ak sa Zmluvné strany nedohodnú inak. Na účely reklamačného konania postačí, ak Kupujúci zašle Predávajúcemu reklamáciu prostredníctvom elektronickej pošty na e-mailovú adresu kontaktnej osoby Predávajúceho pre zmluvné záležitosti.
- 9.12 Ak Predávajúci dodal Tovar s vadou/vadami, Kupujúci môže na náklady Predávajúceho:
- (i) požadovať odstránenie vady/väd dodaním náhradného Tvaru namiesto vadného Tvaru, alebo
 - (ii) požadovať odstránenie vady/väd dodaním chýbajúceho Tvaru, alebo
 - (iii) požadovať odstránenie vady/väd opravou Tvaru, ak je vada/sú vady opraviteľné.
- Voľba medzi nárokmi uvedenými v tomto bode patrí Kupujúcemu. Úplné a včasné odstránenie väd si Zmluvné strany písomne potvrdia v uplatnenej reklamácií, ibaže budú potvrdené. Predávajúci znáša všetky náklady spojené s odstránením väd podľa tohto bodu.
- 9.13 Ak Predávajúci neodstránil vady v dohodnutom termíne/lehote alebo ak písomne oznámi Kupujúcemu pred uplynutím termínu/lehoty na ich odstránenie, že vady neodstráni, môže Kupujúci:
- (i) požadovať od Predávajúceho primeranú zľavu z Ceny, alebo
 - (ii) odstrániť na náklady Predávajúceho vady sám alebo zabezpečiť ich odstránenie treťou osobou, oboje bez vplyvu na záruku poskytnutú Predávajúcim, alebo
 - (iii) odstúpiť od Zmluvy.
- 9.14 Voľba medzi nárokmi z neodstránenia väd podľa bodu 9.13 patrí Kupujúcemu, pričom platia nasledovné zásady:
- (a) V prípade, že bude Kupujúci postupovať podľa bodu 9.13 písm. i), zľava z Ceny sa určí prednostne na základe písomnej dohody Zmluvných strán. Ak sa Zmluvné strany nedohodnú na primeranej zľave z Ceny ani do 30 dní odo dňa doručenia reklamácie Predávajúcemu, vypočíta sa zľava ako súčet rozdielu medzi Cenou a hodnotou vadného Tvaru v čase dodania a nákladov, ktoré bude musieť Kupujúci

vynaložiť na činnosti, ktoré sú nevyhnutné na to, aby sa Tovar stal bezvadným v zmysle Zmluvy. Ak bude zľava z Ceny uplatnená Kupujúcim ešte pred vystavením faktúry za dodaný Tovar, ku ktorému sa zľava z Ceny bude vzťahovať, Predávajúci je povinný fakturovanú Cenu znížiť o sumu zľavy. Ak k uplatneniu zľavy z Ceny dôjde až po vystavení faktúry za dodaný Tovar, Predávajúci je povinný vystaviť Kupujúcemu faktúru (dobropis) na opravu základu DPH v zmysle platných právnych predpisov. Dodávateľ je povinný vystaviť a doručiť opravnú faktúru (dobropis) najneskôr do 15 dní odo dňa, kedy bola zľava z Ceny aplikovaná podľa vyššie určených podmienok. Na doručenie opravnej faktúry (dobropisu) sa inak vzťahujú ustanovenia tejto Zmluvy o náležitostiach a doručovaní faktúr.

- (b) Ak bude Kupujúci postupovať podľa bodu 9.13 písm. ii), výška nákladov Predávajúceho sa určí ako súčet obvyklej ceny takto vykonaných prác a/alebo služieb (s prihliadnutím na konkrétne okolnosti prípadu, vrátane časovej tiesne) a prípadných nákladov Kupujúceho vynaložených na realizáciu oprávnenia podľa bodu 9.13 písm. ii), pričom sa nemusí prihliadať na ceny Predávajúceho za obdobné služby a práce.

10 ZODPOVEDNOSŤ ZA ŠKODU A ZMLUVNÉ POKUTY

- 10.1 Predávajúci zodpovedá za škody, ktoré spôsobí Kupujúcemu porušením svojich zákonných alebo zmluvných povinností alebo svojou činnosťou pri plnení Zmluvy.
- 10.2 Ak Kupujúcemu vznikne pri plnení Zmluvy v súvislosti s činnosťou Predávajúceho škoda, Predávajúci sa zaväzuje túto škodu v uplatnenom a preukázanom rozsahu nahradiť Kupujúcemu do 10 dní odo dňa doručenia vyúčtovania náhrady škôd.
- 10.3 V súvislosti s plnením povinností a práv Predávajúceho podľa Zmluvy, Zmluvné strany neočakávajú, že by Kupujúci mohol spôsobiť Predávajúcemu akúkoľvek škodu a prípadná výška zodpovednosti Kupujúceho za škodu podľa tejto Zmluvy je preto limitovaná úrokmi z omeškania, na ktoré je Predávajúci oprávnený v zmysle bodu 5.9.
- 10.4 Ak Predávajúci nedodrží termín dodania Tvaru dohodnutý v Zmluve, má Kupujúci právo uplatniť si voči Predávajúcemu zmluvnú pokutu vo výške **0,5 % z Ceny bez DPH** za každý i začatý deň omeškania, a to aj opakovane, a Predávajúci sa zaväzuje takto uplatnenú zmluvnú pokutu uhradiť.
- 10.5 Ak Predávajúci poruší akúkoľvek povinnosť uvedenú v bode 4.1, 4.2 a 4.4, má Kupujúci právo uplatniť si voči Predávajúcemu zmluvnú pokutu vo výške **1000,- Eur** (slovom: tisíc eur) za každé jednotlivé porušenie, a to aj opakovane, a Predávajúci sa zaväzuje takto uplatnenú zmluvnú pokutu uhradiť.
- 10.6 Ak má Tovar vady, pre ktoré Kupujúci počas záručnej doby nebude môcť Tovar riadne užívať, je Kupujúci oprávnený uplatniť si u Predávajúceho a Predávajúci sa zaväzuje zaplatiť zmluvnú pokutu vo výške **2,5 % z Ceny bez DPH**.
- 10.7 Ak Predávajúci poruší zákaz podľa bodu 6.9, má Kupujúci právo uplatniť si voči Predávajúcemu zmluvnú pokutu **vo výške 100 % z finančného objemu** postúpenej, založenej alebo odpredanej pohľadávky; finančným objemom sa rozumie celková hodnota istiny vrátane hodnoty príslušenstva pohľadávky k dátumu postúpenia alebo odpredaja alebo inej dispozície s pohľadávkou alebo, ak uzatvoril Predávajúci zmluvu o prevode práv a povinností k Zmluve ako celku, má Kupujúci právo uplatniť si voči Predávajúcemu zmluvnú pokutu **vo výške Ceny bez DPH**.
- 10.8 Ak Predávajúci nesplní alebo poruší ktorúkoľvek jeho povinnosť týkajúcu sa subdodávateľov podľa tejto Zmluvy, je Kupujúci oprávnený uplatniť si u Predávajúceho a Predávajúci sa zaväzuje zaplatiť zmluvnú pokutu vo výške **5 % z Ceny bez DPH** za každý, čo i len začatý deň porušenia/nesplnenia povinnosti, a to aj opakovane.
- 10.9 Ak Predávajúci riadne a včasne neodstráni vady Tvaru v súlade s lehotami podľa bodu 9, je Kupujúci oprávnený uplatniť si u Predávajúceho a Predávajúci sa zaväzuje zaplatiť zmluvnú pokutu **vo výške 0,1 % z Ceny**, a to za každý aj začatý deň omeškania, a to

- až do dňa úplného odstránenia väd podľa bodu 9.12 Zmluvy, najneskôr však do dňa úplného uspokojenia nárokov Kupujúceho podľa bodu 9.13.
- 10.10 Zmluvné strany vyhlasujú, že považujú dohodnuté výšky zmluvných pokút uvedených v tejto Zmluve za primerané, pretože pri rokovaniach o dohode o výške týchto zmluvných pokút prihliadali na hodnotu a význam týmito zmluvnými pokutami zabezpečovaných zmluvných povinností Predávajúceho.
- 10.11 Zmluvné pokuty podľa tejto Zmluvy je možné kumulovať. Kupujúci je oprávnený uplatniť zmluvnú pokutu kedykoľvek po tom, čo mu vznikne nárok na jej zaplatenie. Akékoľvek zmluvné pokuty podľa Zmluvy budú uplatnené formou penalizačnej faktúry, výzvy, alebo iného dokladu vyhotoveného Kupujúcim. Splatnosť zmluvnej pokuty je 30 dní odo dňa jej písomného uplatnenia Kupujúcim voči Predávajúcemu.
- 10.12 Zmluvné pokuty dohodnuté v tejto Zmluve nepredstavujú paušalizovanú náhradu škody za porušenie povinností, ktorých splnenie je zabezpečené nárokom na zaplatenie zmluvnej pokuty. Uplatnením alebo zaplatením zmluvnej pokuty nie je dotknuté právo Kupujúceho na odstúpenie od Zmluvy, úroky z omeškania a na náhradu vzniknutej škody; uplatnená zmluvná pokuta nie je započítateľná voči nároku Kupujúceho na náhradu škody, t. j. Kupujúci je oprávnený si uplatňovať nárok na náhradu škody v celom jej rozsahu bez ohľadu na uplatnenie/úhradu zmluvnej pokuty. Odstúpením od Zmluvy alebo úhradou uplatnenej škody nezaniká nárok na úhradu zmluvnej pokuty.
- 10.13 Zaplatenie zmluvnej pokuty Predávajúcim nezavahuje Predávajúceho povinnosti dodať Tovar.

11 TRVANIE A ZÁNIK ZMLUVY

11.1 Platnosť a účinnosť

Táto Zmluva nadobúda platnosť dňom jej podpisu obidvomi Zmluvnými stranami a účinnosť dňom nasledujúcim po dni jej prvého zverejnenia v Centrálnom registri zmlúv /www.crz.gov.sk/ v súlade s § 47a Občianskeho zákonníka v spojení s § 5a Zákona o slobode informácií.

11.2 Zánik Zmluvy

Zmluva zaniká plnením záväzkov Zmluvných strán dohodnutých v Zmluve. Zmluvu môžu Zmluvné strany ukončiť aj:

- (a) písomnou dohodou Zmluvných strán ku dňu uvedenému v takejto dohode;
- (b) nadobudnutím účinnosti odstúpenia od Zmluvy v súlade s bodom 11.3.

11.3 Odstúpenie od Zmluvy

- (a) Predávajúci je oprávnený od Zmluvy odstúpiť na základe jednostranného oznámenia výlučne vtedy:
 - (i) ak sa Kupujúci dostane do omeškania s úhradou Ceny a je v omeškaní dlhšie ako 30 dní, a to napriek predchádzajúcemu upozorneniu Predávajúceho s poskytnutím primeranej lehoty na nápravu, ktorá nesmie byť kratšia ako 3 pracovné dni; alebo
 - (ii) ak Kupujúci poruší zákaz podľa bodu 6.9, bez poskytnutia dodatočnej primeranej lehoty na splnenie povinnosti.
- (b) Kupujúci si na účely Zmluvy vyhradzuje, že porušenie povinností Predávajúceho alebo nepravdivosť vyhlásení a/alebo záruk Predávajúceho, uvedených v bodoch 2, 4.1 až 4.5, 6.2 až 6.5, 6.7 až 6.9 a v bode 8, sa považuje **za podstatné porušenie** Zmluvy. V prípade podstatného porušenia Zmluvy je Kupujúci oprávnený odstúpiť od Zmluvy na základe jednostranného oznámenia bez poskytnutia dodatočnej primeranej lehoty na splnenie povinnosti. Odstúpenie podľa bodu 9.13 sa taktiež považuje za odstúpenie pre podstatné porušenie Zmluvy.
- (c) Kupujúci smie od Zmluvy odstúpiť bez poskytnutia dodatočnej primeranej lehoty na splnenie povinnosti na základe jednostranného oznámenia aj v prípade, ak Predávajúci, jeho štatutárny orgán alebo člen jeho štatutárneho orgánu alebo

- dozorný orgán alebo člen jeho dozorného orgánu bol právoplatne odsúdený za trestný čin korupcie, za trestný čin poškodzovania finančných záujmov Európskej únie, za trestný čin legalizácie výnosu z trestnej činnosti, za trestný čin založenia, zosnovania a podporovania zločineckej skupiny, za trestný čin založenia, zosnovania a podporovania teroristickej skupiny, za trestný čin terorizmu a niektorých foriem účasti na terorizme, trestný čin nevyplatenia mzdy a odstupného alebo za trestný čin, ktorého skutková podstata súvisí s podnikaním.
- (d) Až do času dodania Tvaru v zmysle Zmluvy je Kupujúci oprávnený od Zmluvy odstúpiť bez poskytnutia dodatočnej primeranej lehoty na splnenie povinností na základe jednostranného oznámenia v prípade, ak výsledky administratívnej finančnej kontroly zo strany poskytovateľa NFP neumožnia financovanie výdavkov vzniknutých zo Zmluvy, t. j. úhradu Ceny.
 - (e) Kupujúci smie od Zmluvy odstúpiť aj z iných než tu výslovne uvedených dôvodov. Takéto odstúpenie pre menej podstatné porušenie Zmluvy však predpokladá, že pred doručením odstúpenia Kupujúci Predávajúceho vyzval na splnenie jeho povinností v primeranej, nie kratšej ako 5-dňovej lehote a Predávajúci svoju povinnosť ani v dodatočnej primeranej lehote, ktorá mu na to bola poskytnutá, nespĺnil.
 - (f) Oznámenie o odstúpení od Zmluvy musí byť druhej Zmluvnej strane doručené, pričom účinky takéhoto odstúpenia nastanú dňom doručenia oznámenia o odstúpení druhej Zmluvnej strane.

12 ZÁVEREČNÉ USTANOVENIA

12.1 Zmena obsahu Zmluvy

- (a) Jednotlivé ustanovenia Zmluvy je možné meniť len na základe písomnej dohody Zmluvných strán formou písomných a vzostupne očíslovaných dodatkov k Zmluve, podpísaných Zmluvnými stranami, okrem prípadov, keď je v Zmluve výslovne dohodnutá možnosť zmeniť obsah Zmluvy formou jednostranného písomného oznámenia druhej Zmluvnej strane.
- (b) Zmluvné strany sa výslovne dohodli, že na zmenu akýchkoľvek údajov Zmluvných strán uvedených v záhlaví Zmluvy, ak ich dôsledkom nie je zmena v osobe Zmluvnej strany, a na zmenu Kontaktných osôb alebo ich údajov postačuje jednostranné oznámenie doručené druhej Zmluvnej strane a takáto zmena nevyžaduje prijatie dodatku k Zmluve; účinky takejto zmeny nastanú dňom doručenia oznámenia druhej Zmluvnej strane.

12.2 Rovnopisy

Zmluva sa vyhotovuje **v štyroch rovnopisoch**, pričom každá Zmluvná strana obdrží po dvoch rovnopisoch.

12.3 Prežívajúce ustanovenia

Ak Zmluva z akýchkoľvek dôvodov zanikne, Zmluvné strany si vymienili, že body 1, body týkajúce sa kontroly, preukázateľnosti, zmluvných pokút, náhrady škody, dôverných informácií a ochrany osobných údajov, korešpondencie a doručovania a tento bod 12, zánikom Zmluvy nezanikajú.

12.4 Jurisdikcia

Akékoľvek spory, ktoré v súvislosti s touto Zmluvou vzniknú, patria do právomoci súdov Slovenskej republiky. Pred začatím konania na súde sa Zmluvné strany zaväzujú vyvinúť maximálnu snahu o zmierlivé riešenie sporu a na tento účel si poskytnúť súčinnosť.

12.5 Prílohy

Zmluva obsahuje nasledovné prílohy:

Príloha č. 1 - Špecifikácia predmetu kúpy (*výkresová dokumentácia a opis predmetu zákazky*)

Príloha č. 2 - Cenová ponuka (*predloží vo svojej ponuke uchádzač*)

Príloha č. 3 - Zoznam subdodávateľov/Čestné prehlásenie, že Predávajúci nevyužije žiadnych subdodávateľov

12.6 Záverečné vyhlásenia

Zmluvné strany vyhlasujú, že majú spôsobilosť na právne úkony v plnom rozsahu a ich zmluvná voľnosť nie je žiadnym spôsobom obmedzená. Zmluvné strany ďalej vyhlasujú, že Zmluvu uzatvorili na základe ich skutočnej, slobodnej a vážnej vôle, ktorú prejavili určito a zrozumiteľne, Zmluvu uzatvorili dobromyseľne a v dobrej viere a neuzatvorili ju ani v omyle, ani pod nátlakom a ani v tiesni alebo za nápadne nevýhodných podmienok, Zmluvu si prečítali, obsahu Zmluvy porozumeli a na znak súhlasu s obsahom Zmluvy ju vlastnoručne podpísali.

Vo Zvolene, dňa: 24.04.2024

Zvolen, dňa: 24.04.2024

Predávajúci:



.....
NABIMEX, s.r.o.

Jozef Hulina, konateľ spoločnosti

Kupujúci:

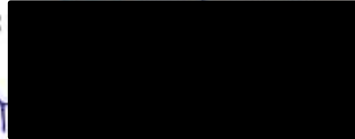

.....
Krajská knižnica Ľudovíta Štúra

Ing. Milota Torňošová, riaditeľka

ČESTNÉ VYHLÁSENIE O SUBDODÁVATEĽOCH

1. Predávajúci: NABIMEX, s.r.o. so sídlom Boroviánska 2488/37, 960 01, Zvolen , IČO: 36022331 týmto čestne vyhlasuje, že v zákazke s názvom „ Obnova Krajskej knižnice Ľ.Štúra 2, nákup interiérového vybavenia 2 – Výzva č. 46 " **nezabezpečuje plnenie subdodávateľmi.**

Vo Zvolene 24.04.2024



Jozef Hulina - konateľ spoločnosti

Čestné vyhlásenie k uplatňovaniu medzinárodných sankcií

Čestne vyhlasujem, že v spoločnosti, ktorú zastupujem a ktorá podáva ponuku do verejného obstarávania s predmetom zákazky „**Obnova Krajskej knižnice Ľ. Štúra 2, nákup interiérového vybavenia 2 – Výzva č. 46**“, a ktorá zároveň bude vykonávať plnenie zákazky, nefiguruje ruská účasť, ktorá prekračuje limity stanovené v článku 5k nariadenia Rady (EÚ) č. 833/2014 z 31. júla 2014 o reštriktívnych opatreniach s ohľadom na konanie Ruska, ktorým destabilizuje situáciu na Ukrajine v znení nariadenia Rady (EÚ) č. 2022/578 z 8. apríla 2022.

Predovšetkým vyhlasujem, že:

- a. dodávateľ, ktorého zastupujem (a žiadna zo spoločností, ktoré sú členmi nášho konzorcia), nie je ruským štátnym príslušníkom ani fyzickou alebo právnickou osobou, subjektom alebo orgánom so sídlom v Rusku;
- b. dodávateľ, ktorého zastupujem (a žiadna zo spoločností, ktoré sú členmi nášho konzorcia), nie je právnickou osobou, subjektom alebo orgánom, ktorých vlastnícke práva priamo alebo nepriamo vlastní z viac ako 50 % subjekt uvedený v písmene a) tohto odseku;
- c. ani ja, ani spoločnosť, ktorú zastupujeme, nie sme fyzická alebo právnická osoba, subjekt alebo orgán, ktorý koná v mene alebo na príkaz subjektu uvedeného v písmene a) alebo b) uvedených vyššie;
- d. subjekty uvedené v písmenách a) až c) nemajú účasť vyššiu ako 10 % hodnoty zákazky v subdodávateľovi, dodávateľovi alebo v subjekte, na ktorého kapacity sa dodávateľ, ktorého zastupujem spolieha.

Zároveň čestne vyhlasujem, že táto ponuka a realizácia plnenia podľa zmluvy, ktorá bude výsledkom daného verejného obstarávania zo strany hospodárskeho subjektu, ktorý zastupujem, nie je v rozpore so zákonom č. 289/2016 Z. z. o vykonávaní medzinárodných sankcií v znení neskorších predpisov, a teda najmä neporušuje akúkoľvek medzinárodnú sankciu upravenú v akomkoľvek predpise o medzinárodnej sankcii podľa § 2 písm. b) zákona č. 289/2016 Z. z. o vykonávaní medzinárodných sankcií v znení neskorších predpisov.

Vo Zvolene, dňa 24.04.2024

Jozef Hulina, konateľ spoločnosti



Návrh na plnenie kritérií

Obnova Krajskej knižnice Ľ. Štúra 2, nákup interiérového vybavenia 2 – Výzva č. 46

Obchodné meno uchádzača: NABIMEX, s.r.o.
Sídlo alebo miesto podnikania uchádzača: Borovianska 2488/37, 96001 Zvolen
IČO: 36022331
DIČ: 2020067126
Právna forma: s.r.o.
Štatutárny orgán: Jozef Hulina, konateľ spoločnosti
e-mail: 
telefónne číslo:

Poznámka: Celková cena za predmet zákazky musí vychádzať z prílohy č. 3 k SP – Cenová kalkulácia ponúkaného tovaru.

Celková cena za predmet zákazky v EUR bez DPH: 68 953,20 eur

DPH v EUR: 13 790,64 eur

**Celková cena za predmet zákazky v EUR s DPH
(návrh na plnenie kritéria): 82 743,84 eur**

**V prípade, ak uchádzač je zdaniteľnou osobou pre DPH, uvedie v riadku „Celková cena za predmet zákazky v EUR s DPH“ sumu z riadka „Celková cena za predmet zákazky v EUR bez DPH“ navýšenú o aktuálne platnú sadzbu DPH.*

V prípade, ak uchádzač nie je zdaniteľnou osobou pre DPH, uvedie v stĺpci „Celková cena za predmet zákazky v EUR s DPH“ rovnakú sumu ako uviedol v riadku „Celková cena za predmet zákazky v EUR bez DPH“.

V prípade, ak je uchádzač zahraničnou osobou, uvedie v riadku „Celková cena za predmet zákazky v EUR s DPH“ sumu z riadka „Celková cena za predmet zákazky v EUR bez DPH“ (bez DPH platnej v krajine sídla uchádzača) navýšenú o aktuálne platnú sadzbu DPH v SR (DPH odvádza v prípade úspešnosti jeho ponuky verejný obstarávateľ).

Vo Zvolene, dňa 24.04.2024

Jozef Hulina, konateľ spoločnosti

Cenová kalkulácia

Obchodné meno a adresa sídla uchádzača:	NABIMIX, s.r.o., Borovianska 2488/37, 96001 Zvolen
Predmet zákazky:	Obnova Krajskej knižnice L. Štúra Z, nákup interiérového vybavenia Z - Výzva č. 46

P.č.	Položka	Požadovaný počet (v ks)	Jednotková cena bez DPH v €	Cena spolu bez DPH v €	Sadzba DPH 20 %	Cena spolu s DPH v €
1	Regály 1A - Hlavné centrálné regály R: š-h-v: 948x300x2040 mm	18	214,23	3 856,14	771,23	4 627,37
2	Regály 1B - Hlavné centrálné regály R: š-h-v: 825x300x2040 mm	44	199,80	8 791,20	1 758,24	10 549,44
3	Celočalúnená taburet (prečalúnenie) R: š-h-v: 480x320x420 mm	25	44,40	1 110,00	222,00	1 332,00
4	Regály 2 a Z 15 - Regál za príjím. pultom R: š-h-v: 2400x300x2040 mm	2	654,90	1 309,80	261,96	1 571,76
5	Zostava 3 - Obslužný pult so zástenou	2	2 331,00	4 662,00	932,40	5 594,40
6	Regály 4A - Regál pri stene R: š-h-v: 718x300x2880 mm	2	246,42	492,84	98,57	591,41
7	Regály 4B - Regál pri stene R: š-h-v: 774x300x2880 mm	3	251,97	755,91	151,18	907,09
8	Regály 4C - Regál pri stene R: š-h-v: 843x300x2880 mm	2	255,30	510,60	102,12	612,72
9	Regály 4D - Regál voľne stojaci R: š-h-v: 790x300x947 mm	6	105,45	632,70	126,54	759,24
10	Regály 5A - Regály na celú stenu	14	222,00	3 108,00	621,60	3 729,60
11	Regály 5B - Regály na celú stenu	18	222,00	3 996,00	799,20	4 795,20
12	Rebrík k Zostávám 4,5,6,9,10	15	293,04	4 395,60	879,12	5 274,72
13	Regály 6A - Regály pri stenách R: š-h-v: 931x300x2880 mm	3	259,74	779,22	155,84	935,06
14	Regály 6B - Regály pri stenách R: š-h-v: 982x300x2880 mm	8	261,96	2 095,68	419,14	2 514,82
15	Regály 6C - regály pri stenách R: š-h-v: 931x300x2040 mm	6	210,90	1 265,40	253,08	1 518,48
16	Regály 7 - Regál s rešeršným pultom	1	780,33	780,33	156,07	936,40
17	Regály 8A - Centr. regály na kolieskach R: š-h-v: 1118x300x2040 mm	4	235,32	941,28	188,26	1 129,54
18	Regály 8B - Centr. regály na kolieskach R: š-h-v: 818x300x2040 mm	4	205,35	821,40	164,28	985,68
19	Regály 8C - Centr. regály na kolieskach R: š-h-v: 1125x300x1000 mm	8	138,75	1 110,00	222,00	1 332,00
20	Regály 8D - Centr. regály na kolieskach R: š-h-v: 525x264x1000 mm	4	105,45	421,80	84,36	506,16
21	Regály 9A - Regály pri stenách R: š-h-v: 890x300x2880 mm	3	259,74	779,22	155,84	935,06
22	Regály 9B - Regály pri stenách R: š-h-v: 999x300x2880 mm	5	266,40	1 332,00	266,40	1 598,40
23	Regály 10A - Obvodové regály R: š-h-v: 931x300x2880 mm	3	265,29	795,87	159,17	955,04
24	Regály 10B - Obvodové regály R: š-h-v: 982x300x2880 mm	4	266,40	1 065,60	213,32	1 278,92
25	Regály 10C - Obvodové regály R: š-h-v: 1205x300x2880 mm	6	290,82	1 744,92	348,98	2 093,90
26	Regály 10D - Obvodové regály R: š-h-v: 1121x300x2880 mm	6	284,16	1 704,96	340,99	2 045,95
27	Zostava 11 - Voľne stojaci regál strom	1	3 940,50	3 940,50	788,10	4 728,60
28	Regály 13A - Regály pri stenách R: š-h-v: 840x300x2040 mm	4	204,24	816,96	163,39	980,35
29	Regály 13B - Regály pri stenách R: š-h-v: 1068x300x2040 mm	2	215,34	430,68	86,14	516,82
30	14A - Odkladacie skrinky R: š-h-v: 1500x300x2040 mm	1	367,41	367,41	73,48	440,89
31	14B - Odkladacie skrinky R: š-h-v: 2200x300x2040 mm	1	610,50	610,50	122,10	732,60
32	14C - Odkladacie skrinky R: š-h-v: 2200x300x2040 mm	1	699,30	699,30	139,86	839,16
33	Regály 16A - regály rôznych rozmerov	9	435,12	3 916,08	783,22	4 699,30
34	Regály 16B - regály rôznych rozmerov	4	435,12	1 740,48	348,10	2 088,58
35	Zostava 17A - Centrálny prijímací pult - regály	1	814,74	814,74	162,95	977,69
36	Zostava 17B - Centrálny prijímací pult - regály	1	1 198,80	1 198,80	239,76	1 438,56
37	Zostava 17C - Centrálny prijímací pult - stoly	2	1 518,48	3 036,96	607,39	3 644,35
38	Obloženie prechodu (požadované množstvo je v m ²)	10	53,28	532,80	106,56	639,36
39	Stoly pod počítače so zástenou	4	130,98	523,92	104,78	628,70
40	Lamelová deliaca stena R: š-h-v: 1750 x 70 x 2040 mm	2	532,00	1 065,60	213,12	1 278,72
Cena v € spolu:				68 953,20	13 790,64	82 743,84

Cena za predmet zákazky je uvedená na základe vlastných prepočtov, zohľadňuje všetky požiadavky uvedené v prílohe č. 6 - opis predmetu zákazky, berie do úvahy všetky skutočnosti, ktoré sú nevyhnutné na úplné a riadne dodanie predmetu zákazky, pričom do ceny sú zahrnuté všetky náklady spojené s požadovaným predmetom zákazky, vrátane dopravy.



Jozef Hulina, konateľ spoločnosti

p.č.	Nákres	Popis	Množstvo ks
1		<p>Názov: Regály 1A – Hlavné centrálné regály</p> <p>Materiálová a výrobná charakteristika: Zostavu tvoria dve samostatné skupiny regálov. Jednu skupinu regálov tvorí 14 regálov, ktoré sú navzájom spojené. Korpus regálu je vyrobený z LDTD 18 mm svetlý drevodekor, ABS hrana 1mm. Hrúbka police LDTD 18 mm svetlý drevodekor. Jedna polica je na pevný rozoberateľný spoj (confirmát), pre stabilizáciu regálu. Regál ukončujúci zostavu s viditeľným bokom korpusu pripraviť pevnú policu na pevný neviditeľný lepený spoj (kolík, lamela). 5ks políc sú výškovo nastaviteľné na policových podperkách. Diery pre podperky aj do chrbta regálu. Chrbát LDTD 18mm vložený v korpuse. Smer vlákien vzoru chrbta zvislý. Ukotvenie chrbta v stredových regáloch jednoduchším spôsobom viditeľným confirmátom. V regáloch, ktoré ukončujú zostavu viditeľným bokom ukotviť chrbát pevným neviditeľným spojom (lamela, kolík), čo je dôležité pre vizuálny vzhľad regálu. Chrbát vložiť medzi korpus s presahom 1 mm do dnu, pre čisté prepojenie regálov a eliminovanie možných medzier. Regály spojené demontovateľnou skrutkou. Regál je na rektifikačných soklových nohách výška 100 mm. Sokel LDTD 18 mm svetlý drevodekor výška 100 mm. Spájanie sokla na priznanú ABS hranu podľa dĺžkovej možnosti materiálu, ideálny spoj sokla pod spojom regálov. Je nutné počítať s prípadnou inštaláciou el. rozvodov, internetu a pod. podľa výkresovej dokumentácie. To znamená príprava otvorov do chrbta regálov a montáž naložených el. systémov na mieste montáže.</p> <p>Rozmer: š - h - v: 948 - 300 - 2040 mm</p> <p>Nutná obhliadka pred samotnou výrobou a presné zameranie nábytku.</p>	18 ks

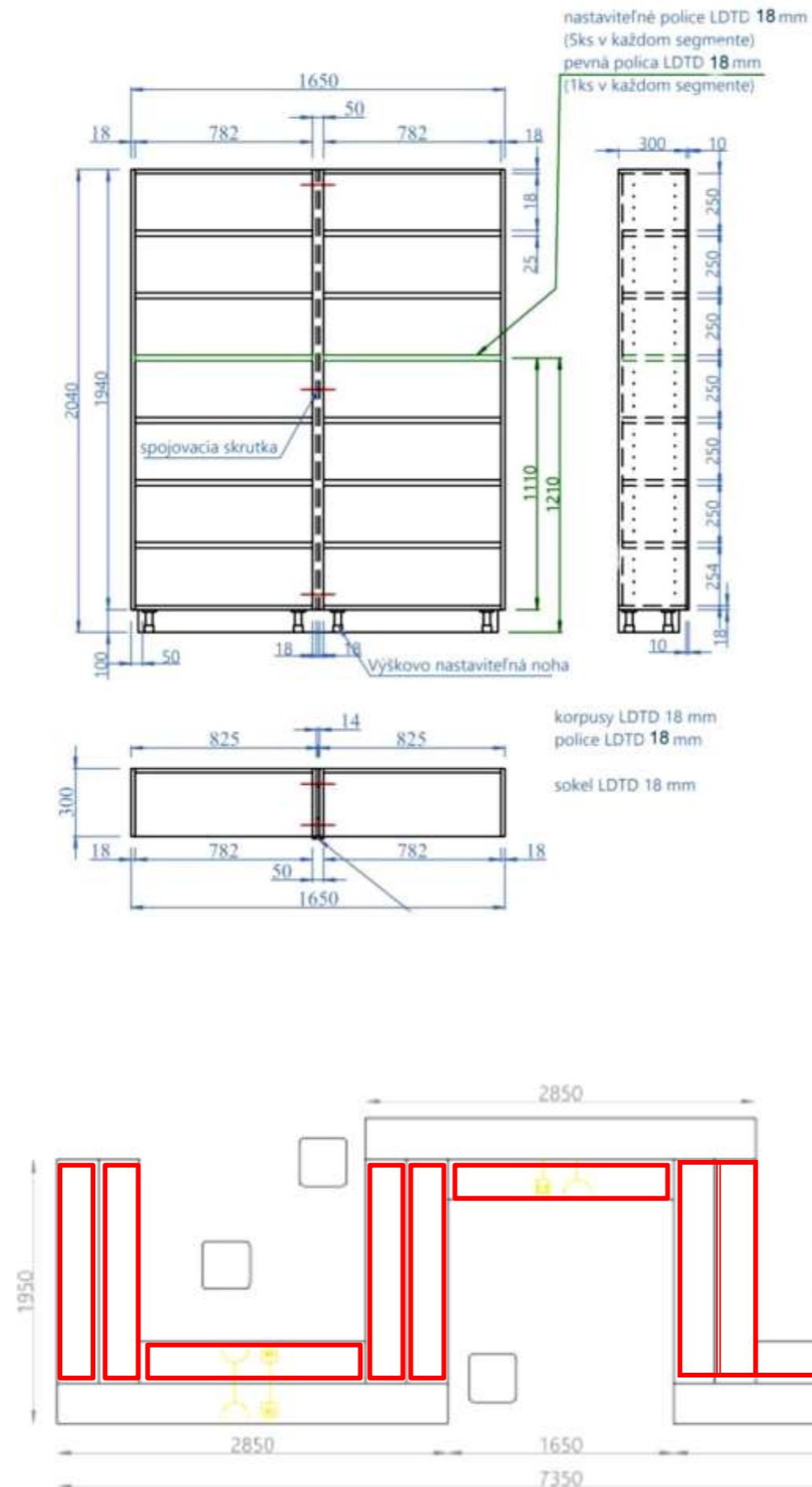

Názov: Regály 1B – Hlavné centrálne regály

44 ks

Materiálová a výrobná charakteristika:

Zostavu tvoria dve samostatné skupiny regálov.

Korpus regálu je vyrobený z LDTD 18 mm svetlý drevodekor, ABS hrana 1mm. Hrúbka police LDTD 18 mm svetlý drevodekor.

Jedna police je na pevný rozoberateľný spoj (konfirmát), pre stabilizáciu regálu. Regál ukončujúci zostavu s viditeľným bokom korpusu pripraviť pevnú policu na pevný neviditeľný lepený spoj (kolík, lamela).

5ks polic sú výškovo nastaviteľné na policových podperkách.

Diery pre podperky aj do chrbta regálu. Chrbát LDTD 18mm vložený v korpuse. Smer vlákien vzoru chrbta zvislý. Ukotvenie chrbta v stredových regáloch jednoduchším spôsobom viditeľným konfirmátom.

V regáloch, ktoré ukončujú zostavu viditeľným bokom ukotviť chrbát pevným neviditeľným spojom (lamela, kolík), čo je dôležité pre vizuálny vzhľad regálu. Chrbát vložiť medzi korpus s presahom 1 mm do dnu, pre čisté prepojenie regálov a eliminovanie možných medzier.

Regály spojené demontovateľnou skrutkou.

Regál je na rektifikačných soklových nohách výška 100 mm.

Sokel LDTD 18 mm svetlý drevodekor výška 100 mm.

Spájanie sokla na priznanú ABS hranu podľa dĺžkovej možnosti materiálu, ideálny spoj sokla pod spojom regálov. Je nutné počítať s prípadnou inštaláciou el. rozvodov, internetu a pod. podľa výkresovej dokumentácie. To znamená príprava otvorov do chrbta regálov a montáž naložených el. systémov na mieste montáže.

Rozmer: š - h - v: 825 - 300 – 2040 mm

Nutná obhliadka pred samotnou výrobou a presné zameranie nábytku.

3

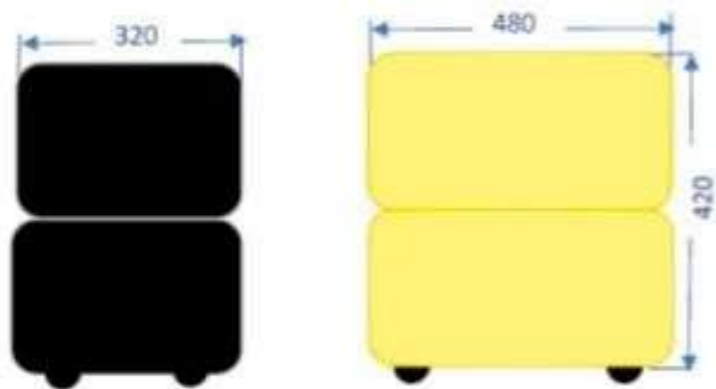
**Názov: Celočalúnená taburet**

25 ks

Prečalúnenie pôvodných taburiet. Plastové klzáky na tvrdú podlahu.
Materiálová charakteristika poťahovej látky:
Vysoko odolná záťažová, vodeodolná látka typu flock
Umiestnenie v spodných regáloch namiesto spodnej police, alebo voľne.

Farba poťahovej látky: horčicovo žltá, jabĺčkovo zelená (dodatočne konzultovať presný druh a farbu textílie).

Rozmer: š - h - v: 480 - 320 - 420 mm

4

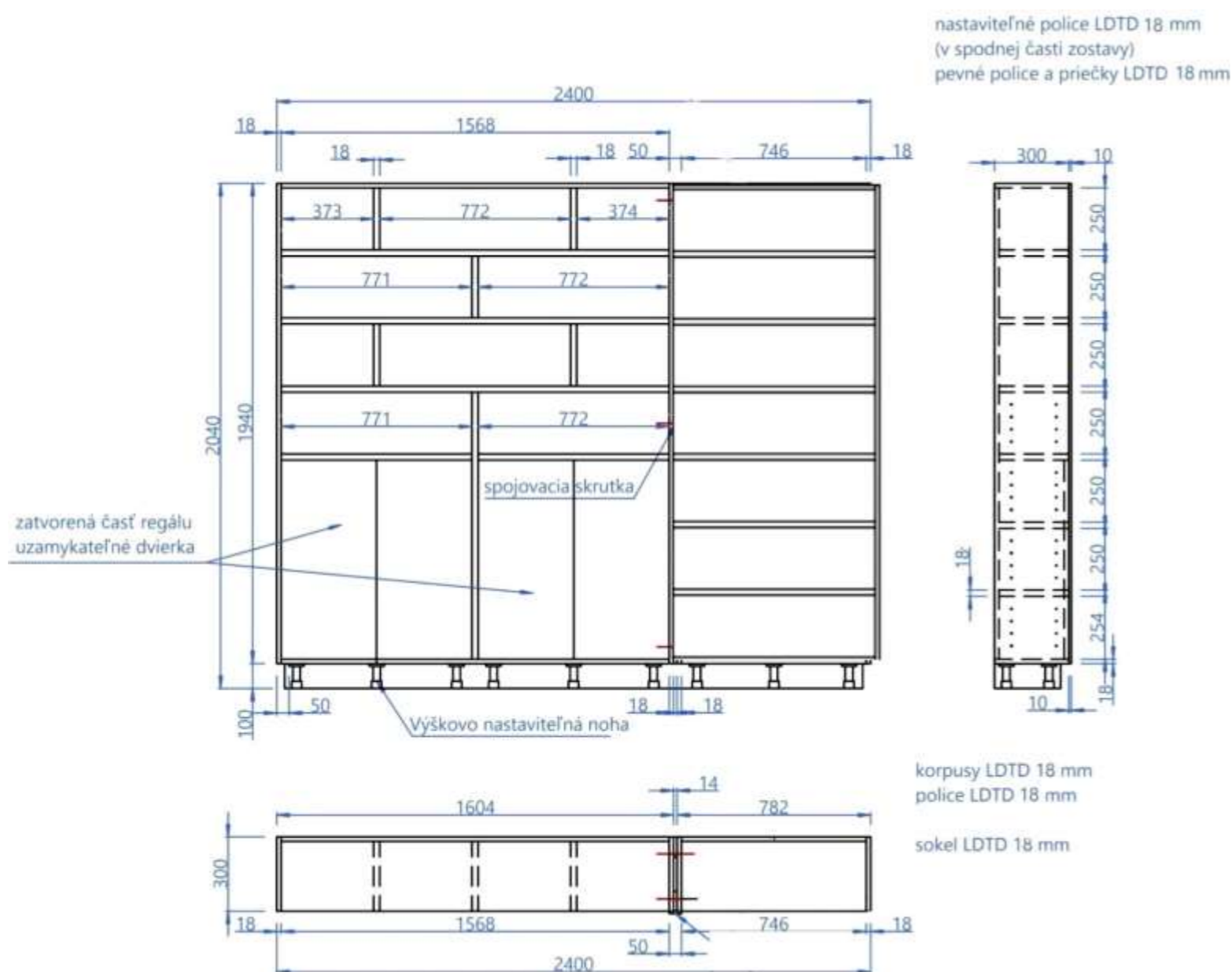
**Názov: Regály 2 a 15 – Regál za prijímacím pultom**

2 ks

Materiálová a výrobná charakteristika:
Zostavy tvoria dve časti, ktoré sú navzájom spojené.
Jednu časť tvorí policový systém kombinovaný s úložným priestorom s uzamykateľnými dvierkami. Druhú časť tvorí regál s policami.

Regály za prijímacími pultmi sú zrkadlovo identické.
Korpus regálu je vyrobený z LDTD 18 mm svetlý drevedekor, ABS hrana 1mm.
Hrúbka police LDTD 18 mm svetlý drevedekor.
Police zostavy podľa výkresu a to časť na pevný neviditeľný lepený spoj (kolík, lamela) a police vedľa dvierok na podperky.
Diery pre podperky aj do chrbta regálu.
Regál ukončujúci zostavu s viditeľným bokom korpusu pripraviť pevnú policu na pevný neviditeľný lepený spoj (kolík, lamela).
6 ks políc sú výškovo nastaviteľné na policových podperkách.
Chrbát LDTD 18mm vložený v korpuse. Smer vlákien vzoru chrbta zvislý.
Ukotvenie chrbta v regáloch pevným neviditeľným spojom (lamela, kolík), čo je dôležité pre vizuálny vzhľad regálu. Chrbát vložiť medzi korpus s presahom 1 mm do dnu, čo je dôležité pre vizuálny vzhľad regálu.
Regály spojené demontovateľnou skrutkou.
Regál je na rektifikačných soklových nohách výška 100 mm.
Sokel LDTD 18 mm svetlý drevedekor výška 100 mm.
Spájanie sokla na priznanú ABS hranu podľa dĺžkovej možnosti materiálu, ideálny spoj sokla pod spojom regálov.
Regál stabilizovať kotvením jedného boku do steny.

Rozmer: š - h - v: 2400 - 300 - 2040 mm

Nutná obhliadka pred samotnou výrobou a presné zameranie nábytku.

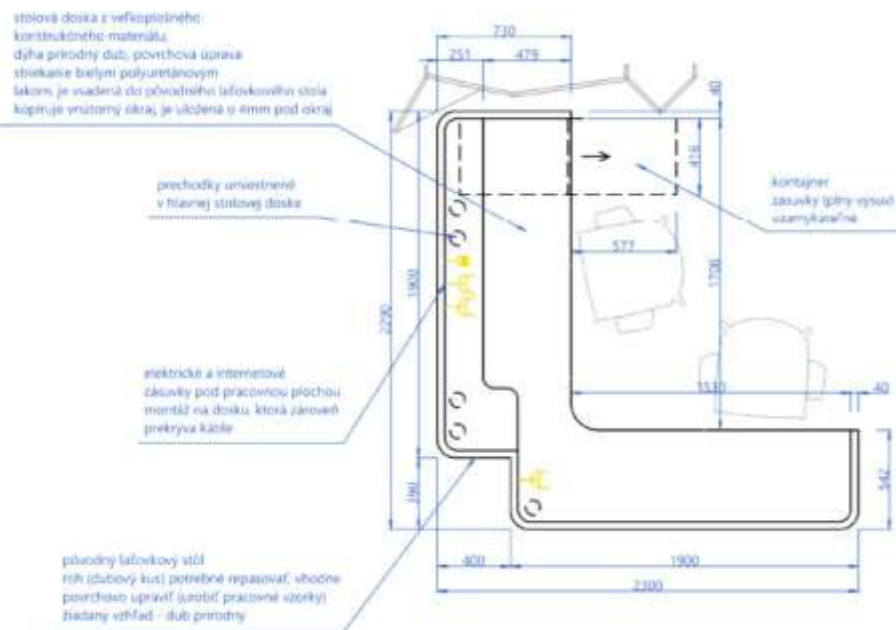

ZÁSTENA

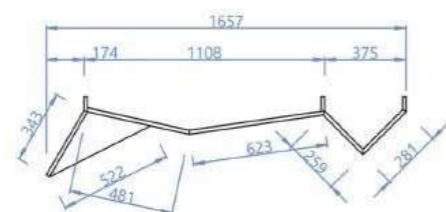

Zásteny sú montované na medziokenný priestor. Súčasťou montáže, je vytvorenie otvorov pre rozvody elektriky a internetu.

Zástena vytvorená z pôvodných laťkových polic a bočnic regálov (materiál v knižnici) potrebné je brúsenie a spájanie jednotlivých dielov, povrchová úprava olejom prírodný dub.

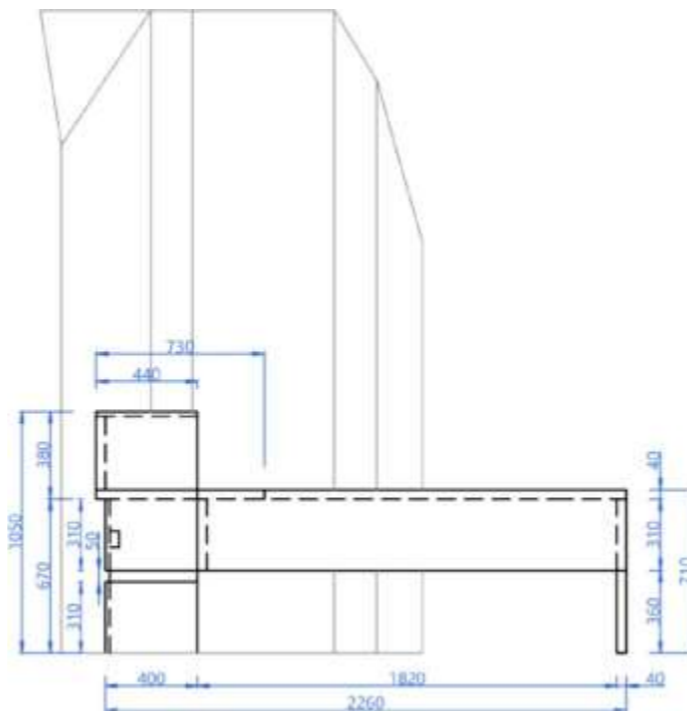
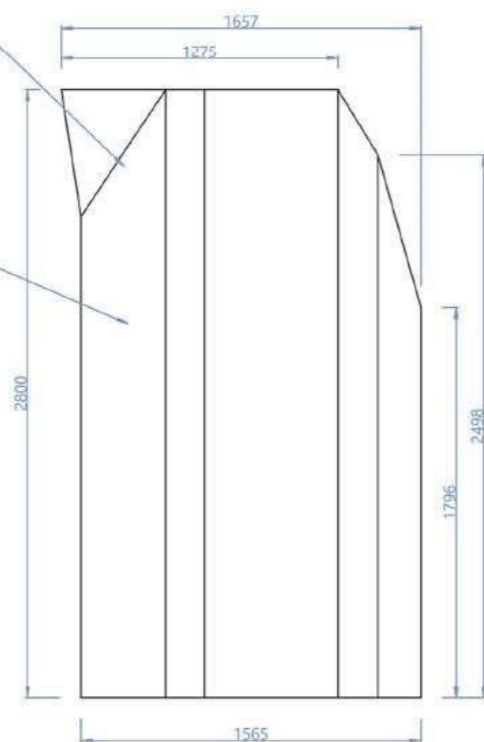

Kontajner č.1

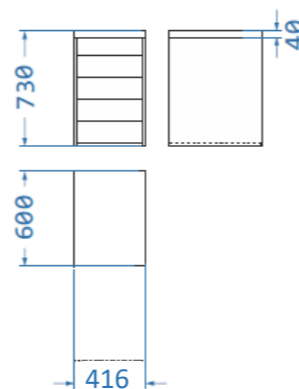

Kontajner č.2

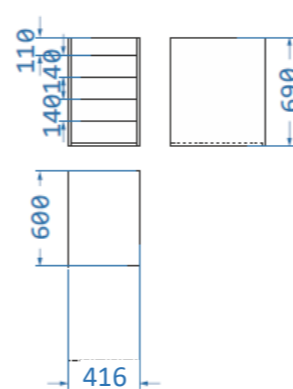

Názov: Zostava 3 – Obslužný pult so zástenou

Materiálová a výrobná charakteristika:

Prijímacie pulty sú prvkom prenášajúcim pôvodný charakter zariadenia knižnice do súčasného interiéru. Využívajú pôvodné stoly v novej podobe. Rovnako ako zásteny medzi oknami, ktoré sú zhotovené z polic a bočnic pôvodných laťkových regálov. Spôsob recyklácie zakomponovaný do prvkov interiéru určuje vlastným príkladom, ako môžeme v živote pristupovať k veciam, vzťahom, celkovo k životu. Je dôležité použiť konkrétne materiály, z daného miesta. Spôsob, ako to bude vykonané je mierne formovateľný na základe komunikácie medzi výrobcou a dizajnérom.

Prijímacie pulty sú zrkadlovo identické. Čelná časť pultu je vyvýšená tak, aby prekryvala technickú časť zariadenia, potrebnú pre knihovníčky. Zároveň umožňuje očný kontakt s užívateľom.

Stoly sú cca na polovicu prepílené, čím vytvárajú boky zvýšeného pultu a druhej časti stola. Sú v rozdielnych výškach. Ostatné materiály sú z veľkoplošného dyhovaného materiálu (dyha dub), ktorý je vizuálne ponechaný v prírodnom prevedení pôvodných materiálov (dub prírodný), alebo striekané polyuretánovým nástrekom bielej farby. Je potrebné urobiť skúšku povrchovej úpravy a vybrať najvhodnejší spôsob, nakoľko to repasované časti vyžadujú. Použitý môže byť olej, alebo lazúra na vodnej báze. Viď vizualizáciu.

Hrany stolov sú predyhované. Dosky sú kvôli novej nerovnosti vkladané cca o 3-4 mm nižšie od hornej hrany. Spoj medzi dubovým prvkom vytvárajúcim oblinu na pôvodných stoloch a doskou stola, ostáva priznaný v pôvodnom stave. (V prípade potreby konzultovať s dizajnérom).

Kontajner č.1

Materiál kontajneru rovnaký ako stôl – povrchová úprava striekaním polyuretánovým nástrekom bielej farby.

Kontajner je vo výške pracovnej plochy. S bočnicou stola je spojený od vonkajšej strany demontovateľným spojmom. 5 zásuviek s plným výsuvom (4 x 140 mm, 1 x 130 mm). Úchyty na kontajneri – hliníkové madlá čiernej farby, priskrutkované na okraj zásuvky 2 skrutkami.

Rozmer kontajnera: š - h - v: 416 - 600 - 730 mm

Kontajner č.2 má podpornú funkciu namiesto nohy stola a je zmontovaný

napevno so stolovou doskou. V priestore za ním je dutina, na prechod internetových a elektrických káblov. Pod stolovou doskou v časti pod zvýšeným pultom, je odklápatelná doska prekryvajúca zapojenie káblov a zásuviek, ktoré sú povrchovo montované priamo na bočnici. Kontajner č.1 je vyrobený vo výške pracovnej plochy. S bočnicou stola je spojený od vonkajšej strany demontovateľným spojmom. Oba kontajneri majú zásuvky s plným výsuvom, sú vyrobené z veľkoplošného materiálu dyhovaného dubovou dýhou, striekané polyuretánovou bielou farbou.

Rozmer kontajnera: š - h - v: 416 - 600 - 730 mm

Zástena je vytvorená z repasovaných laťkových dosiek. Jednotlivé plochy sú vytvorené pospájaním z menších častí a následne zapílené pod uhlom. Tieto plochy môžu byť montované v určitom posune, čím vytvoríme optickú nerovnosť. Zástena je zavesená na samostatnej konštrukcii ukotvanej napevno do steny.

Rozmery všetkých prvkov zostavy sú uvedené vo výkresovej dokumentácii.

Nutná obhliadka pred samotnou výrobou a presné zameranie nábytku.

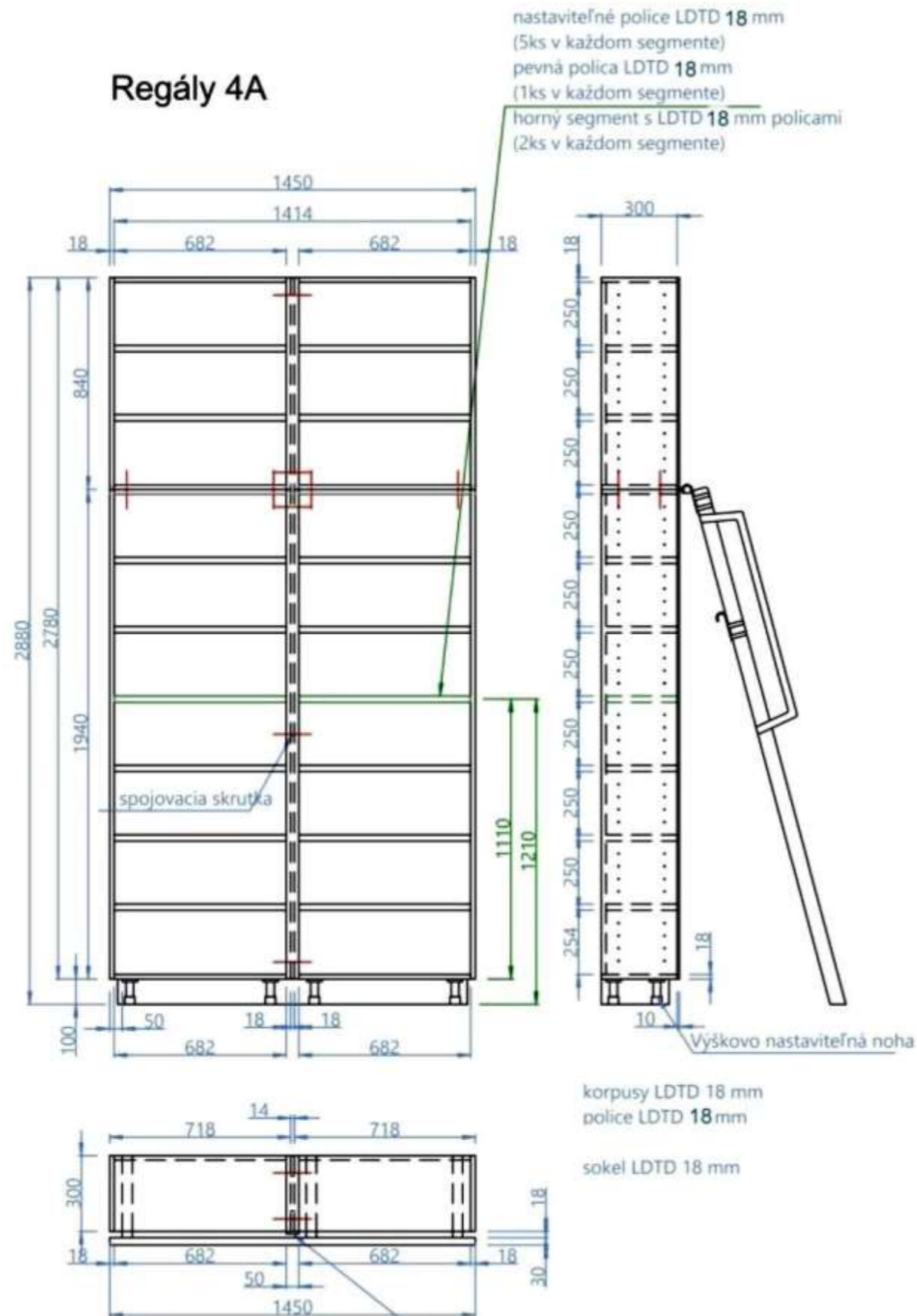
**Názov: Regály 4A – Regál pri stene****Materiálová a výrobná charakteristika:**

Zostavu tvoria samostatné skupiny regálov, ktoré sú spojené z viacerých samostatných regálov. Regály pre svoju vyššiu výšku a ukotvenie nosnej časti rebríka sú navrhnuté z dvoch na seba napojených častí (vidieť vo výkresoch). Korpus regálu je vyrobený z LDTD 18 mm svetlý drevedekor, ABS hrana 1mm. Hrúbka police LDTD 18 mm svetlý drevedekor.

Jedna polica je na pevný neviditeľný spoj pre stabilizáciu regálu.

Regál ukončujúci zostavu s viditeľným bokom korpusu pripraviť pevnú policu na pevný neviditeľný lepený spoj (kolík, lamela).

V spodnej časti 5ks polic, výškovo nastaviteľné na policových podperkách.

Vo vrchnej časti 2ks polic, výškovo nastaviteľné na policových podperkách.

Diery pre podperky aj do chrbta regálu.

Chrbát LDTD 18mm vložený v korpuse. Smer vlákien vzoru chrbta zvislý.

Ukotvenie chrbta v stredových regáloch jednoduchším spôsobom viditeľným konfirmátom.

V regáloch, ktoré ukončujú zostavu viditeľným bokom ukotviť chrbát pevným neviditeľným spojom (lamela, kolík), čo je dôležité pre vizuálny vzhľad regálu.

Chrbát vložiť medzi korpus s presahom 1 mm do dnu, pre čisté dobré kotvenie regálov do steny a eliminovanie možných medzier.

Regály spojené demontovateľnou skrutkou.

Regál je na rektifikačných soklových nohách výška 100 mm.

Sokel LDTD 18 mm svetlý drevedekor výška 100 mm.

Spájanie sokla na priznanú ABS hranu podľa dĺžkovej možnosti materiálu, ideálny spoj sokla pod spoj regálov.

Regál stabilizovať kotvením do steny.

Je nutné počítať s prípadnou inštaláciou el. rozvodov, internetu a pod. podľa výkresovej dokumentácie. To znamená príprava otvorov do chrbta regálov a montáž naložených el. systémov na mieste montáže.

Medzi spojom spodnej a hornej časti regálu je umiestnené uchytenie na rebrík (kruhové rúrky).

Rozmer: š - h - v: 718 - 300 - 2880 mm

Nutná obhliadka pred samotnou výrobou a presné zameranie nábytku.

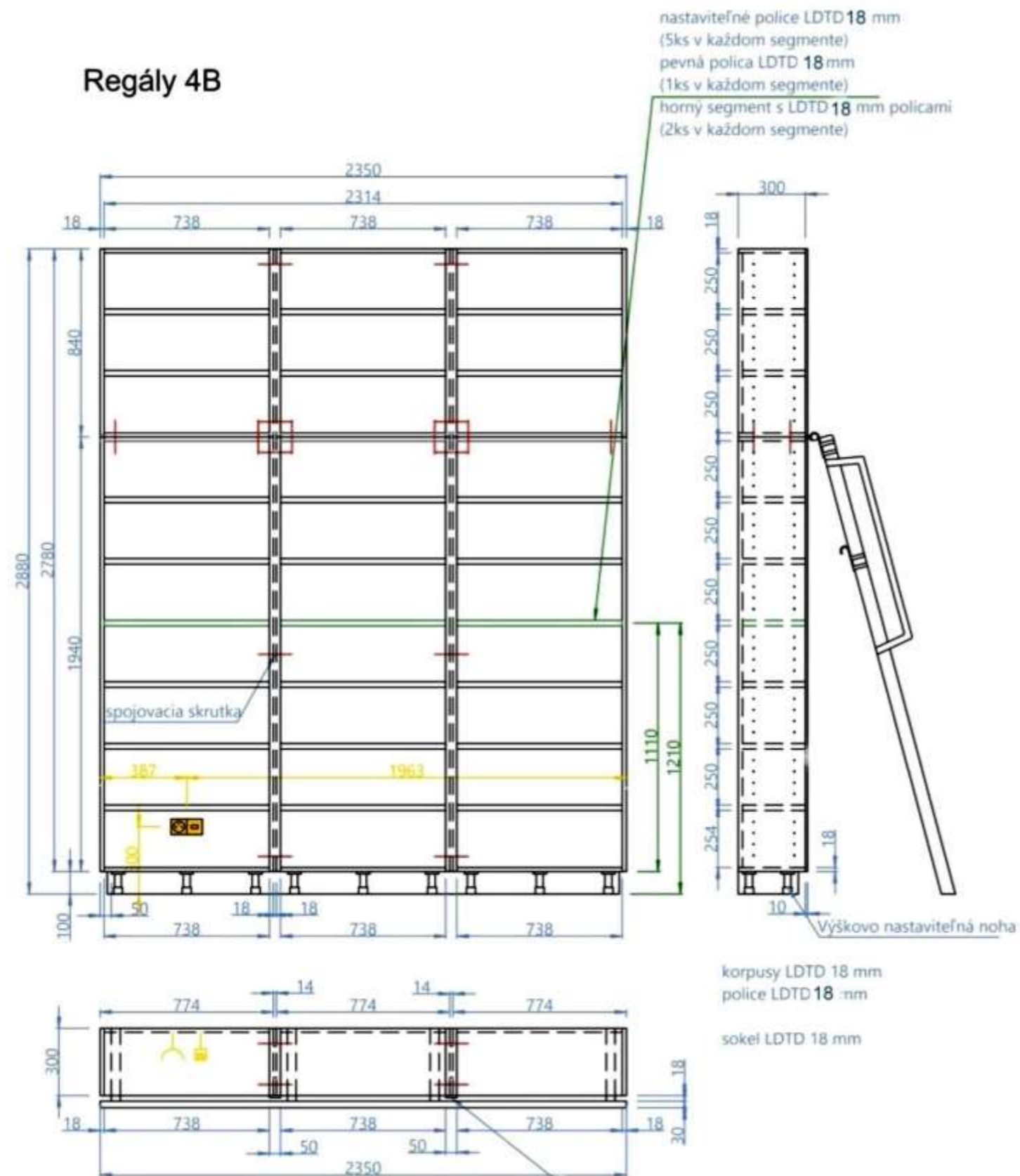

Názov: Regály 4B – Regály pri stene

3 ks

Materiálová a výrobná charakteristika:

Zostavu tvoria samostatné skupiny regálov, ktoré sú spojené z viacerých samostatných regálov. Regály pre svoju vyššiu výšku a ukotvenie nosnej časti rebríka sú navrhnuté z dvoch na seba napojených častí (vidieť vo výkresoch). Korpus regálu je vyrobený z LDTD 18 mm svetlý drevedekor, ABS hrana 1mm. Hrúbka police LDTD 18 mm svetlý drevedekor.

Jedna polica je na pevný neviditeľný spoj pre stabilizáciu regálu.

Regál ukončujúci zostavu s viditeľným bokom korpusu pripraviť pevnú policu na pevný neviditeľný lepený spoj (kolík, lamela).

V spodnej časti 5ks polic, výškovo nastaviteľné na policových podperkách.

Vo vrchnej časti 2ks polic, výškovo nastaviteľné na policových podperkách.

Diery pre podperky aj do chrbta regálu.

Chrbát LDTD 18mm vložený v korpuse. Smer vlákien vzoru chrbta zvislý.

Ukotvenie chrbta v stredových regáloch jednoduchším spôsobom viditeľným konfirmátom.

V regáloch, ktoré ukončujú zostavu viditeľným bokom ukotviť chrbát pevným neviditeľným spojom (lamela, kolík), čo je dôležité pre vizuálny vzhľad regálu.

Chrbát vložiť medzi korpus s presahom 1 mm do dnu, pre čisté dobré kotvenie regálov do steny a eliminovanie možných medzier.

Regály spojené demontovateľnou skrutkou.

Regál je na rektifikačných soklových nohách výška 100 mm.

Sokel LDTD 18 mm svetlý drevedekor výška 100 mm.

Spájanie sokla na priznanú ABS hranu podľa dĺžkovej možnosti materiálu, ideálny spoj sokla pod spojom regálov.

Regál stabilizovať kotvením do steny.

Je nutné počítať s prípadnou inštaláciou el. rozvodov, internetu a pod. podľa výkresovej dokumentácie. To znamená príprava otvorov do chrbta regálov a montáž naložených el. systémov na mieste montáže.

Medzi spojom spodnej a hornej časti regálu je umiestnené uchytenie na rebrík (kruhovité rúrky).

Rozmer: š - h - v: 774 - 300 - 2880 mm

Nutná obhliadka pred samotnou výrobou a presné zameranie nábytku.

Regály 4C

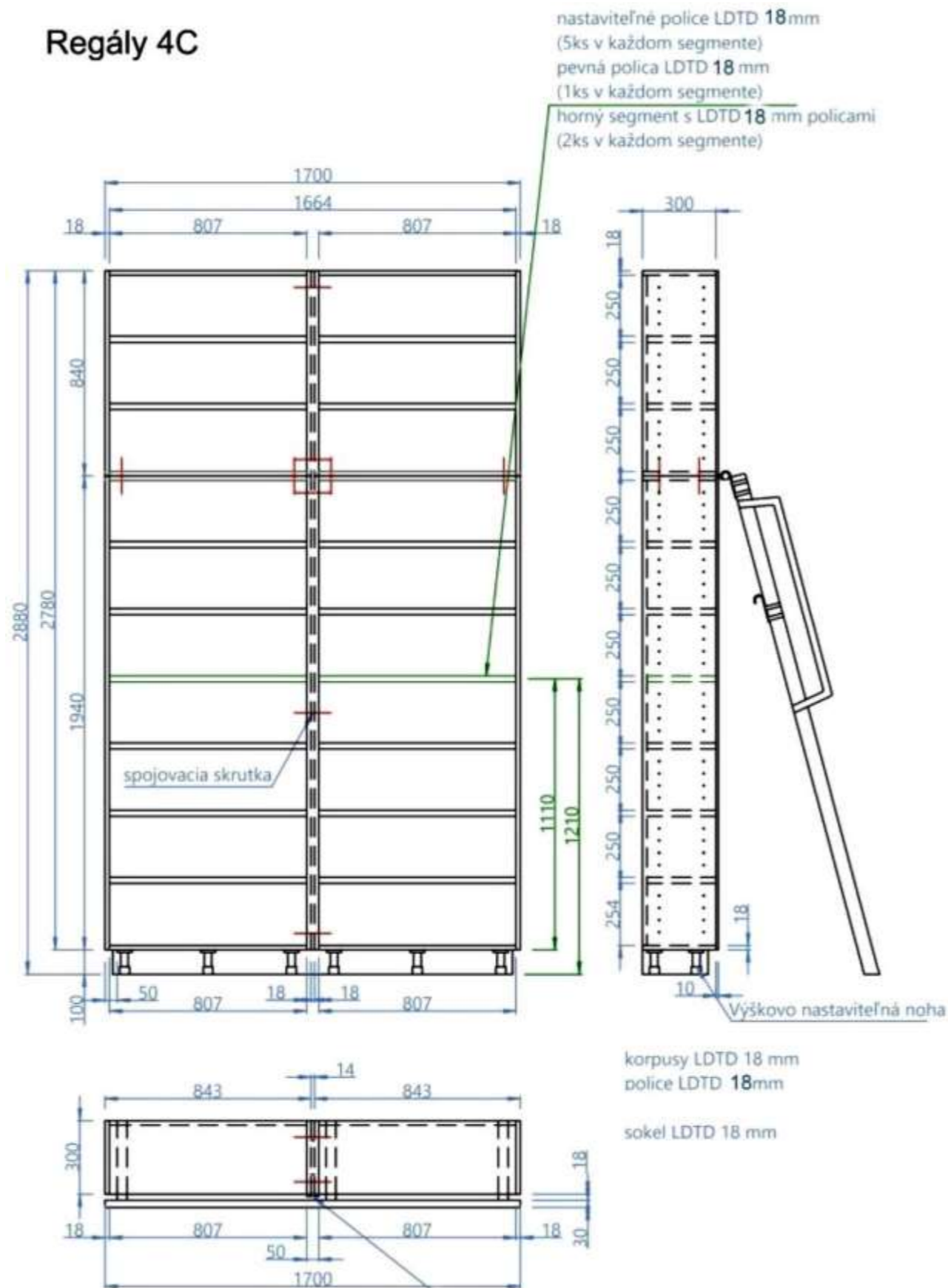

Názov: Regály 4C – Regály pri stene

Materiálová a výrobná charakteristika:

Zostavu tvoria samostatné skupiny regálov, ktoré sú spojené z viacerých samostatných regálov. Regály pre svoju vyššiu výšku a ukotvenie nosnej časti rebríka sú navrhnuté z dvoch na seba napojených častí (vidieť vo výkresoch). Korpus regálu je vyrobený z LDTD 18 mm drevedekor svetlý, ABS hrana 1mm. Hrúbka police LDTD 18 mm drevedekor svetlý.

Jedna polica je na pevný neviditeľný spoj pre stabilizáciu regálu.

Regál ukončujúci zostavu s viditeľným bokom korpusu pripraviť pevnú policu na pevný neviditeľný lepený spoj (kolík, lamela).

V spodnej časti 5ks polic, výškovo nastaviteľné na policových podperkách.

Vo vrchnej časti 2ks polic, výškovo nastaviteľné na policových podperkách.

Diery pre podperky aj do chrbta regálu.

Chrbát LDTD 18mm vložený v korpuse.

Smer vlákien vzoru chrbta zvislý.

Ukotvenie chrbta v stredových regáloch jednoduchším spôsobom viditeľným konfirmátom.

V regáloch, ktoré ukončujú zostavu viditeľným bokom ukotviť chrbát pevným neviditeľným spojom (lamela, kolík), čo je dôležité pre vizuálny vzhľad regálu.

Chrbát vložiť medzi korpus s presahom 1 mm do dnu, pre čisté dobré kotvenie regálov do steny a eliminovanie možných medzier.

Regály spojené demontovateľnou skrutkou.

Regál je na rektifikačných soklových nohách výška 100 mm.

Sokel LDTD 18 mm drevedekor svetlý výška 100 mm.

Spájanie sokla na priznanú ABS hranu podľa dĺžkovej možnosti materiálu, ideálny spoj sokla pod spojom regálov.

Regál stabilizovať kotvením do steny.

Je nutné počítať s prípadnou inštaláciou el. rozvodov, internetu a pod. podľa výkresovej dokumentácie. To znamená príprava otvorov do chrbta regálov a montáž naložených el. systémov na mieste montáže. El. zariadenia (zásuvky a pod. vybrať počet a typ podľa aktuálnej ponuky dodávateľa pri realizácii). Medzi spojom spodnej a hornej časti regálu je umiestnené uchytenie na rebrík (kruhové rúrky).

Rozmer: š - h - v: 843 - 300 - 2880 mm

Nutná obhliadka pred samotnou výrobou a presné zameranie nábytku.

Regály 4D

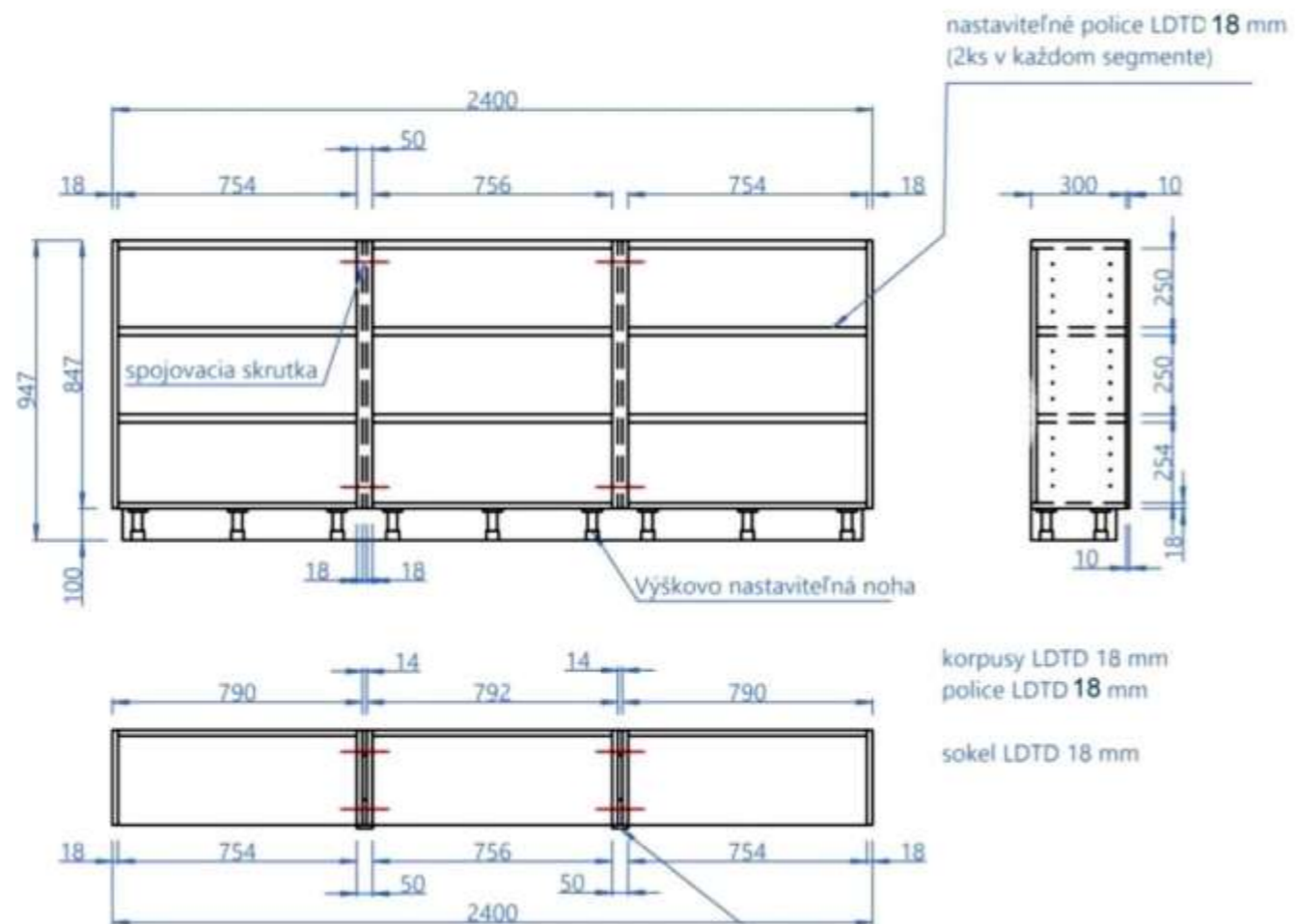

Názov: Regály 4D – Regál voľne stojaci

Materiálová a výrobná charakteristika:

Zostavu tvoria samostatné skupiny regálov, ktoré sú spojené z viacerých samostatných regálov. Regály pre svoju vyššiu výšku a ukotvenie nosnej časti rebríka sú navrhnuté z dvoch na seba napojených častí (vidieť vo výkresoch). Korpus regálu je vyrobený z LDTD 18 mm drevodekor svetlý, ABS hrana 1mm. Hrúbka police LDTD 18 mm drevodekor svetlý.

Jedna polica je na pevný neviditeľný spoj pre stabilizáciu regálu.

Regál ukončujúci zostavu s viditeľným bokom korpusu pripraviť pevnú policu na pevný neviditeľný lepený spoj (kolík, lamela).

V spodnej časti 5ks polic, výškovo nastaviteľné na policových podperkách.

Vo vrchnej časti 2ks polic, výškovo nastaviteľné na policových podperkách.

Diery pre podperky aj do chrbta regálu.

Chrbát LDTD 18mm vložený v korpuse.

Smer vlákien vzoru chrbta zvislý.

Ukotvenie chrbta v stredových regáloch jednoduchším spôsobom viditeľným konfirmátom.

V regáloch, ktoré ukončujú zostavu viditeľným bokom ukotviť chrbát pevným neviditeľným spojom (lamela, kolík), čo je dôležité pre vizuálny vzhľad regálu.

Chrbát vložiť medzi korpus s presahom 1 mm do dnu, pre čisté dobré kotvenie regálov do steny a eliminovanie možných medzier.

Regály spojené demontovateľnou skrutkou.

Regál je na rektifikačných soklových nohách výška 100 mm.

Sokel LDTD 18 mm drevodekor svetlý výška 100 mm.

Spájanie sokla na priznanú ABS hranu podľa dĺžkovej možnosti materiálu, ideálny spoj sokla pod spojom regálov.

Je nutné počítať s prípadnou inštaláciou el. rozvodov, internetu a pod. podľa výkresovej dokumentácie. To znamená príprava otvorov do chrbta regálov a montáž naložených el. systémov na mieste montáže.

Rozmer: š - h - v: 790 - 300 - 947 mm

Nutná obhliadka pred samotnou výrobou a presné zameranie nábytku.

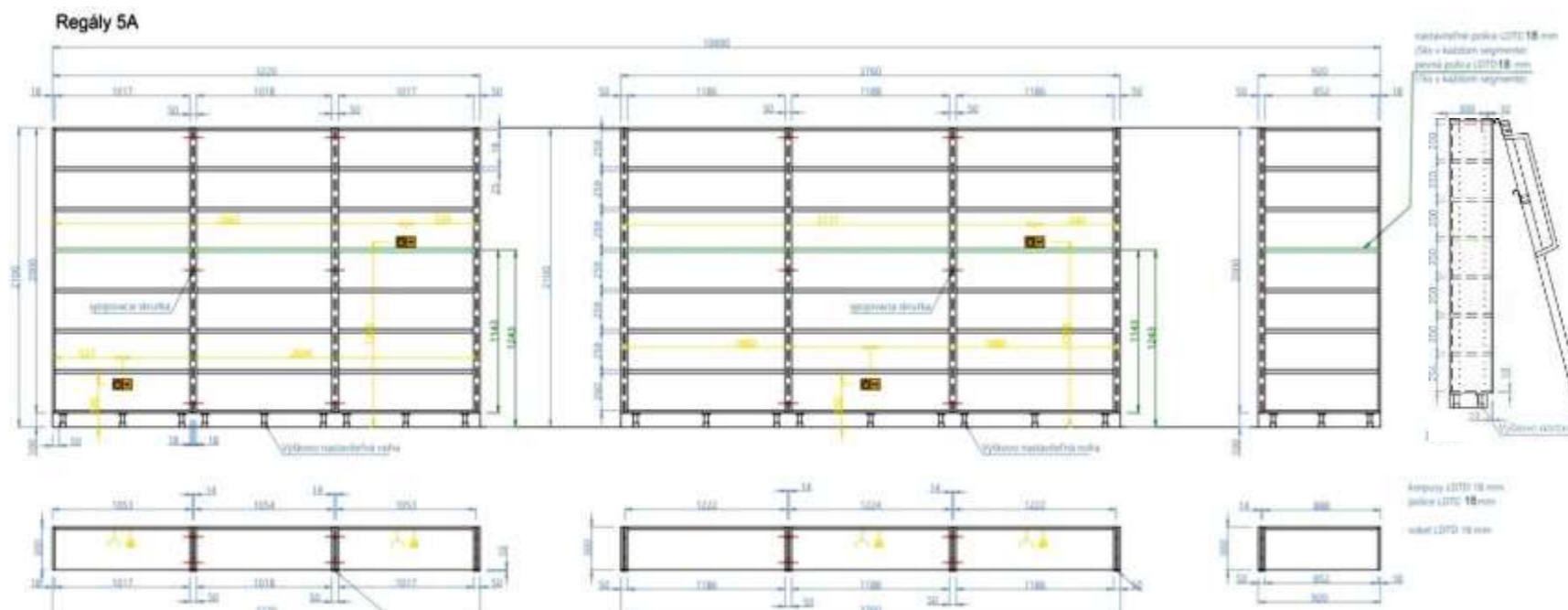
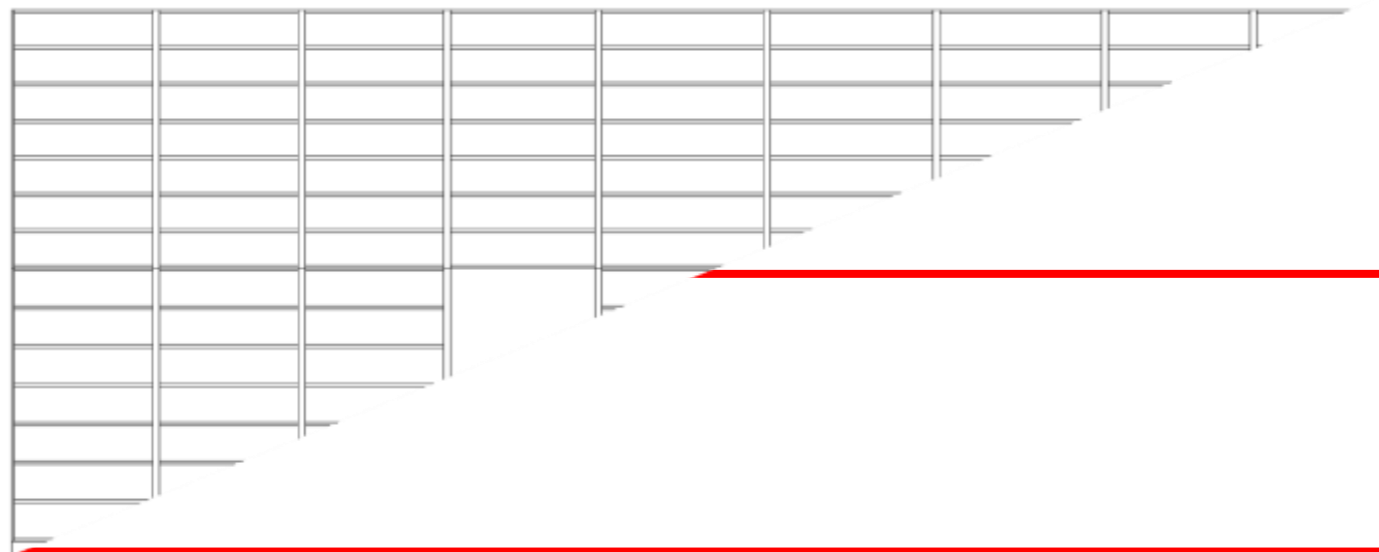

Názov: Regály 5A – Regály na celú stenu

14 ks

Materiálová a výrobná charakteristika:

Zostavu regálov tvoria dve skupiny regálov, ktoré sú zrkadlovo na seba otočené z oboch strán jednej steny. Zostava je od podlahy po strop.

Obidve skupiny sú zložené zo samostatných regálov uložených v dvoch radoch na sebe.

V Zostave sa nachádzajú prechodové dvere, ktoré sú z vnútornej časti dverí obložené materiálom LDTD 18 mm drevoдекор svetlý a nadväzujú na regály (vytvorený kvázi taký tunel s toho istého materiálu ako zostava)

Korpus regálu je vyrobený z LDTD 18 mm drevoдекор svetlý, ABS hrana 1mm.

Hrúbka police LDTD 18 mm drevoдекор svetlý.

Jedna polica je na pevný spoj pre stabilizáciu regálu.

Regál ukončujúci zostavu s viditeľným bokom korpusu (pri dverách) pripravíť pevnú policu na pevný neviditeľný lepený spoj (kolík, lamela).

V spodnej časti 5ks políc, výškovo nastaviteľné na policových podperkách.

Vo vrchnej časti 5ks políc, výškovo nastaviteľné na policových podperkách.

Diery pre podperky aj do chrbta regálu.

Chrbát LDTD 18mm vložený v korpuse.

Smer vlákien vzoru chrbta zvislý.

Ukotvenie chrbta v stredových regáloch jednoduchším spôsobom viditeľným konfirmátom.

V regáloch, ktoré ukončujú zostavu viditeľným bokom ukotviť chrbát pevným neviditeľným spojom (lamela, kolík), čo je dôležité pre vizuálny vzhľad regálu. Chrbát vložiť medzi korpus s presahom 1 mm do dnu, pre čisté dobré kotvenie regálov do steny a eliminovanie možných medzier.

Sokel LDTD 18 mm drevoдекор svetlý výška 100 mm.

Spájanie sokla na priznanú ABS hranu podľa dĺžkovej možnosti materiálu, ideálny spoj sokla pod spojom regálov.

Regál stabilizovať kotvením do steny.

Regály spojené demontovateľnou skrutkou.

Je nutné počítať s prípadnou inštaláciou el. rozvodov, internetu a pod. podľa výkresovej dokumentácie. To znamená príprava otvorov do chrbta regálov a montáž naložených el. systémov na mieste montáže.

Medzi spojom spodnej a hornej časti regálu je umiestnené uchytenie na rebrík (kruhové rúrky).

Súčasťou zostavy sú posuvné rebríky, ktoré dodáva realizátor zariadenia interiéru. Rebríky by mali spĺňať všetky bezpečnostné a výrobné normy.

Rozmery – spodné regály:

š - h - v: 1053/1054/1053/1222/1224/1222/888 - 300 - 2100 mm

Nutná obhliadka pred samotnou výrobou a presné zameranie nábytku.

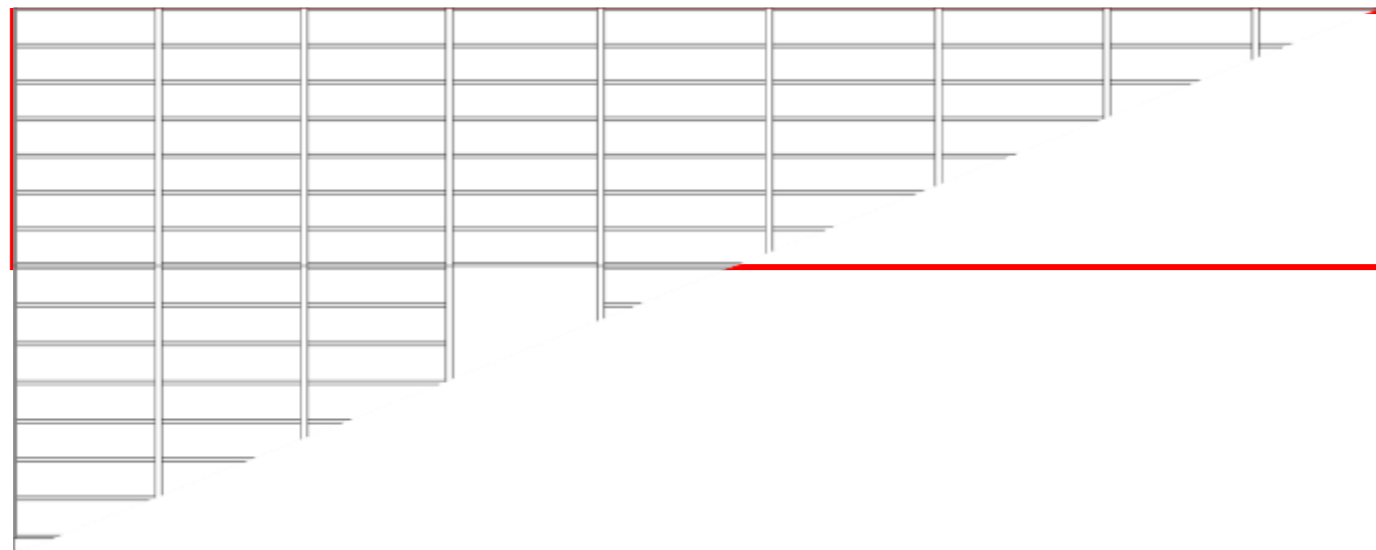

Regály 5B

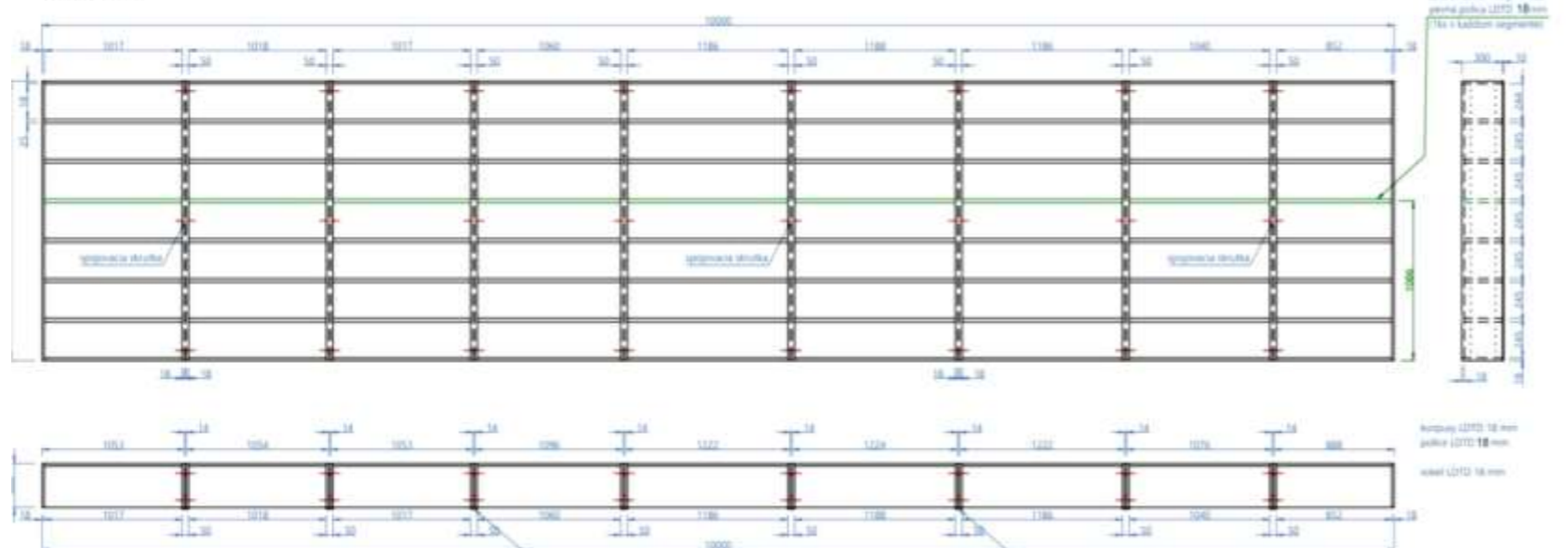
**Názov: Regály 5B – Regály na celú stenu**

Materiálová a výrobná charakteristika:

Zostavu regálov tvoria dve skupiny regálov, ktoré sú zrkadlovo na seba otočené z oboch strán jednej steny. Zostava je od podlahy po strop.

Obidve skupiny sú zložené zo samostatných regálov uložených v dvoch radoch na sebe.

V Zostave sa nachádzajú prechodové dvere, ktoré sú z vnútornej časti dverí obložené materiálom LDTD 18 mm drevedekor svetlý a nadväzujú na regály (vytvorený kvázi taký tunel s toho istého materiálu ako zostava)

Korpus regálu je vyrobený z LDTD 18 mm drevedekor svetlý, ABS hrana 1mm.

Hrúbka police LDTD 18 mm drevedekor svetlý.

Jedna polica je na pevný spoj pre stabilizáciu regálu.

Regál ukončujúci zostavu s viditeľným bokom korpusu (pri dverách) pripravíť pevnú policu na pevný neviditeľný lepený spoj (kolík, lamela).

V spodnej časti 5ks políc, výškovo nastaviteľné na policových podperkách.

Vo vrchnej časti 5ks políc, výškovo nastaviteľné na policových podperkách.

Diery pre podperky aj do chrbta regálu.

Chrbát LDTD 18mm vložený v korpuse.

Smer vlákien vzoru chrbta zvislý.

Ukotvenie chrbta v stredových regáloch jednoduchším spôsobom viditeľným konfirmátom.

V regáloch, ktoré ukončujú zostavu viditeľným bokom ukotviť chrbát pevným neviditeľným spojom (lamela, kolík), čo je dôležité pre vizuálny vzhľad regálu. Chrbát vložiť medzi korpus s presahom 1 mm do dnu, pre čisté dobré kotvenie regálov do steny a eliminovanie možných medzier.

Regál stabilizovať kotvením do steny.

Regály spojené demontovateľnou skrutkou.

Medzi spojom spodnej a hornej časti regálu je umiestnené uchytenie na rebrík (kruhové rúrky).

Rozmery vrchné regály:

š - h - v: 1053/1054/1053/1096/1222/1224/1222/106/888 - 300 – 1900 mm

Nutná obhliadka pred samotnou výrobou a presné zameranie nábytku.

12 Ilustračný obrázok

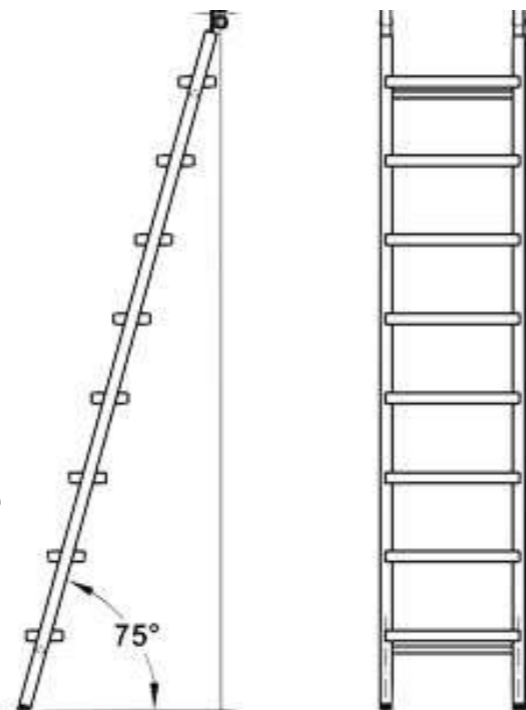

Názov: Rebrík k regálom 4, 5, 6, 9, 10

15 ks

Súčasťou Zostáv 4, 5, 6(A,B), 9, 10 sú posuvné rebríky. Rebríky musia spĺňať všetky bezpečnostné a výrobné normy.

Základné požiadavky:

- pevné spojenie priečok so stojinami, hĺbka priečok musí zabezpečiť bezpečné státie
- ľahké posúvanie po podlahe a
- bočné ochranné zábradlia po bokoch rebríka
- 2 háky na horný záves na uchytenie na regáloch (kruhové rúrky)

Farba: čierna

Nosnosť: min. 150 kg

Rozmer: š-h-v: 390 – 70 – 2020 mm

13

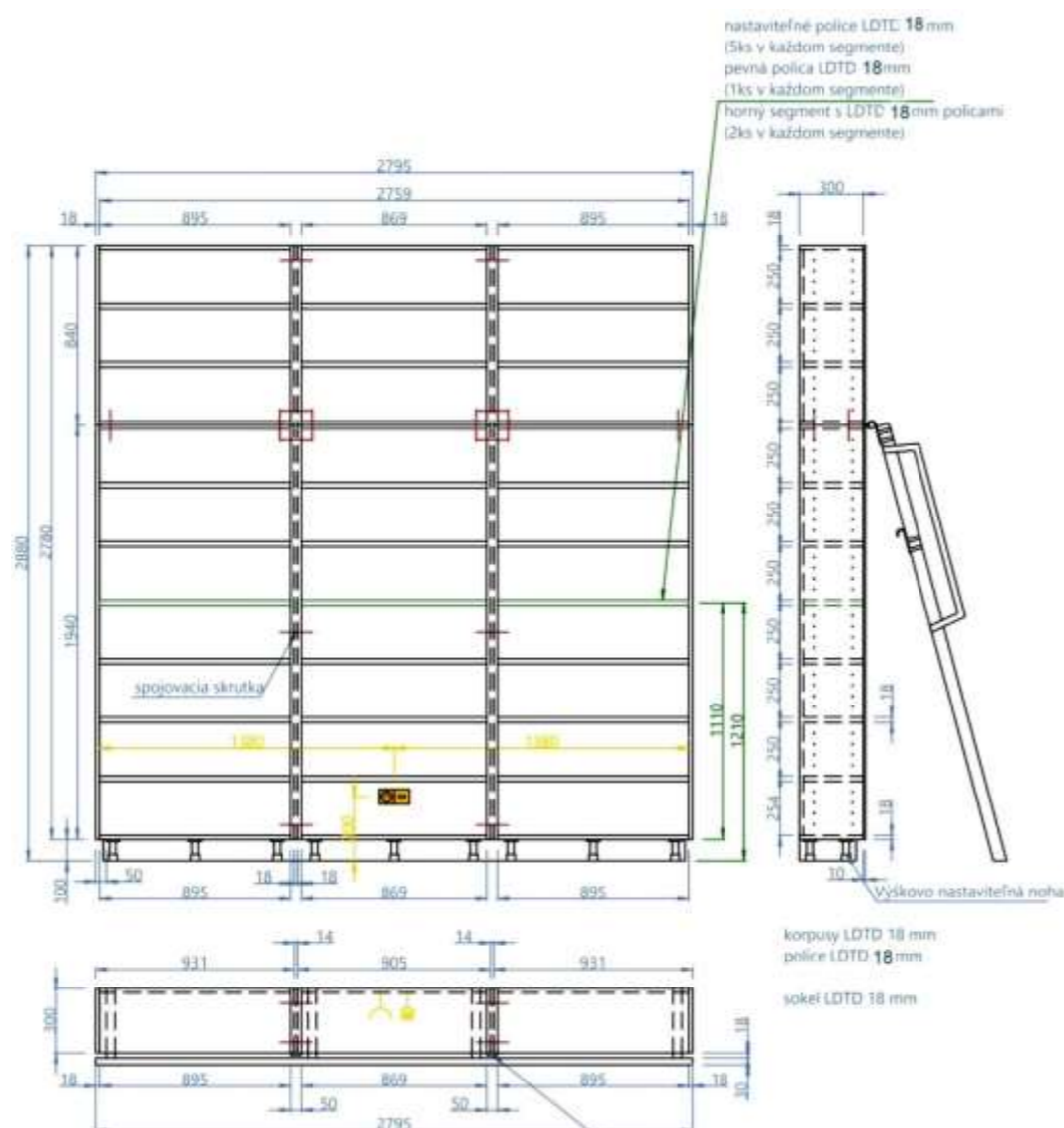

Názov: Regály 6A – Regály pri stenách

3 ks

Materiálová a výrobná charakteristika:

Zostavu tvoria samostatné skupiny regálov, ktoré sú spojené z viacerých samostatných regálov. Regály pre svoju vyššiu výšku a ukotvenie nosnej časti rebríka sú navrhnuté z dvoch na seba napojených častí (vidieť vo výkresoch). Korpus regálu je vyrobený z LDTD 18 mm drevedekor svetlý, ABS hrana 1mm. Hrúbka police LDTD 18 mm drevedekor svetlý.

Jedna polica je na pevný neviditeľný spoj pre stabilizáciu regálu.

Regál ukončujúci zostavu s viditeľným bokom korpusu pripraviť pevnú policu na pevný neviditeľný lepený spoj (kolík, lamela).

V spodnej časti 5ks políc, výškovo nastaviteľné na policových podperkách.

Vo vrchnej časti 2ks políc, výškovo nastaviteľné na policových podperkách.

Diery pre podperky aj do chrbta regálu.

Chrbát LDTD 18mm vložený v korpuse. Smer vlákien vzoru chrbta zvislý.

Ukotvenie chrbta v stredových regáloch jednoduchším spôsobom viditeľným konfirmátom. V regáloch, ktoré ukončujú zostavu viditeľným bokom ukotviť chrbát pevným neviditeľným spojmom (lamela, kolík), čo je dôležité pre vizuálny vzhľad regálu. Chrbát vložiť medzi korpus s presahom 1 mm do dnu, pre čisté dobré kotvenie regálov do steny a eliminovanie možných medzier.

Sokel LDTD 18 mm drevedekor svetlý výška 100 mm.

Spájanie sokla na priznanú ABS hranu podľa dĺžkovej možnosti materiálu, ideálny spoj sokla pod spojmom regálov. Regál stabilizovať kotvením do steny.

Je nutné počítať s prípadnou inštaláciou el. rozvodov, internetu a pod. podľa výkresovej dokumentácie. To znamená príprava otvorov do chrbta regálov a montáž naložených el. systémov na mieste montáže.

Regály spojené demontovateľnou skrutkou.

Medzi spojmom spodnej a hornej časti regálu je umiestnené uchytenie na rebrík (kruhové rúrky).

Rozmer: š - h - v: 931 - 300 -2880 mm

Nutná obhliadka pred samotnou výrobou a presné zameranie nábytku.

Regály 6B

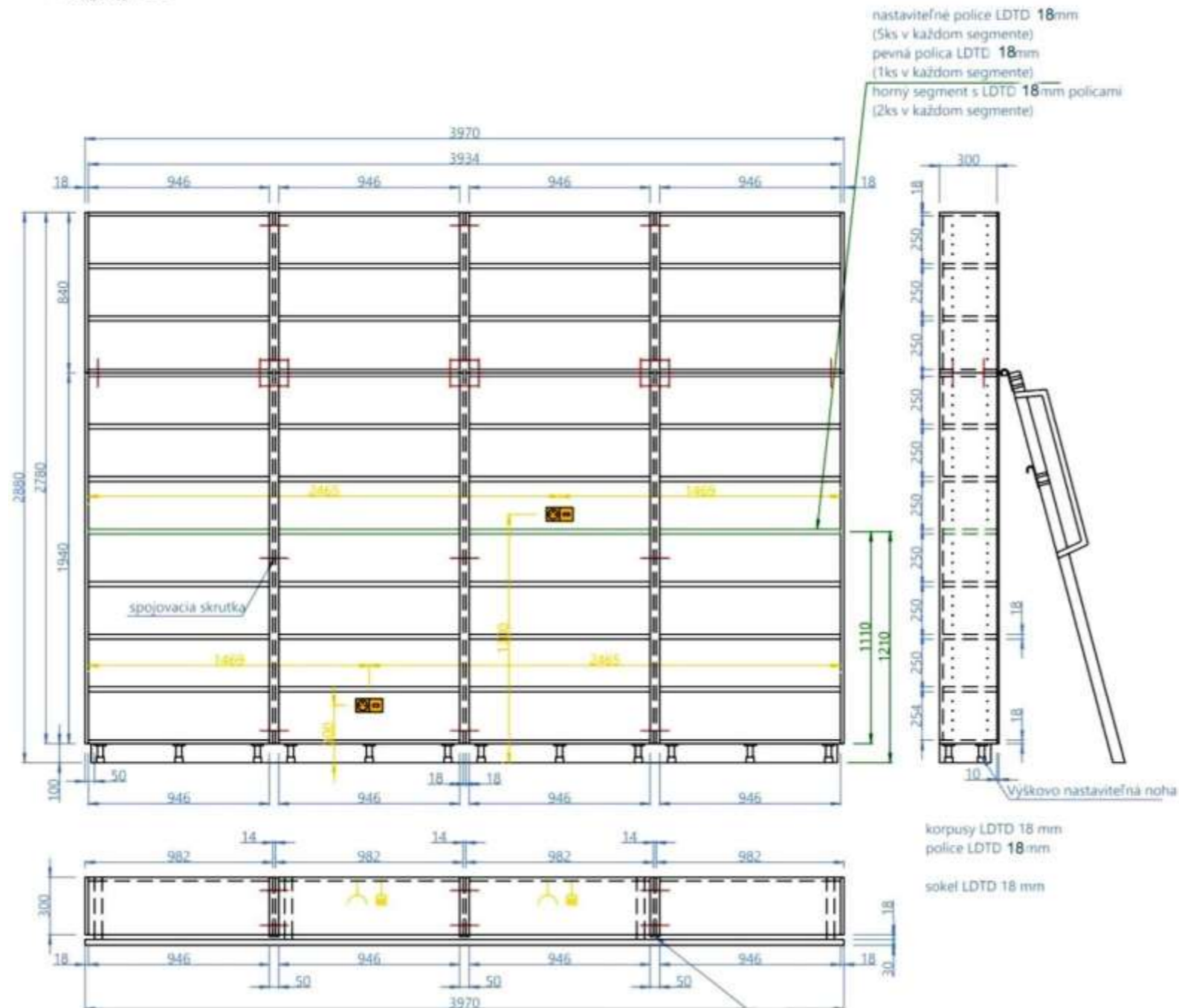

Názov: Regály 6B – Regály pri stenách

8 ks

Materiálová a výrobná charakteristika:

Zostavu tvoria samostatné skupiny regálov, ktoré sú spojené z viacerých samostatných regálov. Regály pre svoju vyššiu výšku a ukotvenie nosnej časti rebríka sú navrhnuté z dvoch na seba napojených častí (vidieť vo výkresoch). Korpus regálu je vyrobený z LDTD 18 mm drevoдекор svetlý, ABS hrana 1mm. Hrúbka police LDTD 18 mm drevoдекор svetlý.

Jedna polica je na pevný neviditeľný spoj pre stabilizáciu regálu.

Regál ukončujúci zostavu s viditeľným bokom korpusu pripraviť pevnú policu na pevný neviditeľný lepený spoj (kolík, lamela).

V spodnej časti 5ks políc, výškovo nastaviteľné na policových podperkách.

Vo vrchnej časti 2ks políc, výškovo nastaviteľné na policových podperkách.

Diery pre podperky aj do chrbta regálu.

Regály spojené demontovateľnou skrutkou.

Chrbát LDTD 18mm vložený v korpus. Smer vlákien vzoru chrbta zvislý.

Ukotvenie chrbta v stredových regáloch jednoduchším spôsobom viditeľným konfirmátom. V regáloch, ktoré ukončujú zostavu viditeľným bokom ukotviť chrbát pevným neviditeľným spojom (lamela, kolík), čo je dôležité pre vizuálny vzhľad regálu. Chrbát vložiť medzi korpus s presahom 1 mm do dnu, pre čisté dobré kotvenie regálov do steny a eliminovanie možných medzier.

Regál je na rektifikačných soklových nohách výška 100 mm.

Sokel LDTD 18 mm drevoдекор svetlý výška 100 mm.

Spájanie sokla na priznanú ABS hranu podľa dĺžkovej možnosti materiálu, ideálny spoj sokla pod spojom regálov. Regál stabilizovať kotvením do steny.

Je nutné počítať s prípadnou inštaláciou el. rozvodov, internetu a pod. podľa výkresovej dokumentácie. To znamená príprava otvorov do chrbta regálov a montáž naložených el. systémov na mieste montáže.

Medzi spojom spodnej a hornej časti regálu je umiestnené uchytenie na rebrík (kruhovité rúrky).

Rozmer: š - h - v: 982 - 300 -2880 mm

Nutná obhliadka pred samotnou výrobou a presné zameranie nábytku.

Regály 6C

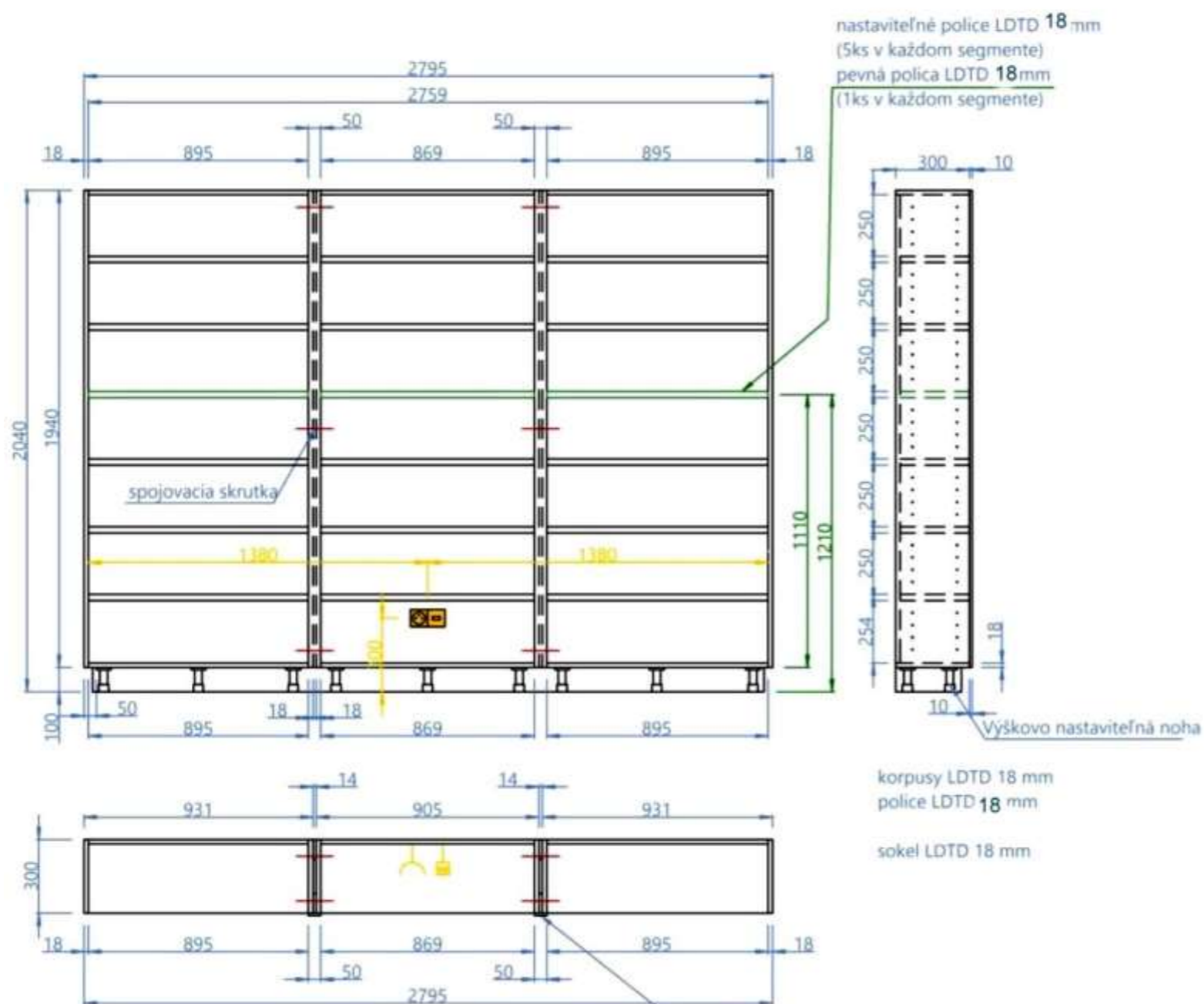

Názov: Regály 6C – Regály pri stenách

Regály tvorí viac samostatných regálov, ktoré sú spojené k sebe po dĺžke, ako aj chrbtami.

Korpus regálu je vyrobený z LDTD 18 mm drevedekor svetlý, ABS hrana 1mm. Hrúbka police LDTD 18 mm drevedekor svetlý.

Jedna polica je na pevný rozoberateľný spoj (konfirmát), pre stabilizáciu regálu. Regál ukončujúci zostavu s viditeľným bokom korpusu pripraviť pevnú policu na pevný neviditeľný lepený spoj (kolík, lamela).

Regály spojené demontovateľnou skrutkou.

5ks polic sú výškovo nastaviteľné na policových podperkách.

Diery pre podperky aj do chrbta regálu.

Chrbát LDTD 18mm vložený v korpuse.

Smer vlákien vzoru chrbta zvislý.

Ukotvenie chrbta v stredových regáloch jednoduchším spôsobom viditeľným konfirmátom.

V regáloch, ktoré ukončujú zostavu viditeľným bokom ukotviť chrbát pevným neviditeľným spojom (lamela, kolík), čo je dôležité pre vizuálny vzhľad regálu. Chrbát vložiť medzi korpus s presahom 1 mm do dnu, pre čisté prepojenie regálov a eliminovanie možných medzier.

Regál je na rektifikačných soklových nohách výška 100 mm.

Sokel LDTD 18 mm drevedekor svetlý výška 100 mm.

Spájanie sokla na priznanú ABS hranu podľa dĺžkovej možnosti materiálu, ideálny spoj sokla pod spojom regálov.

Je nutné počítať s prípadnou inštaláciou el. rozvodov, internetu a pod. podľa výkresovej dokumentácie. To znamená príprava otvorov do chrbta regálov a montáž naložených el. systémov na mieste montáže.

Rozmer: š - h - v: 931 - 300 -2040 mm

Nutná obhliadka pred samotnou výrobou a presné zameranie nábytku.

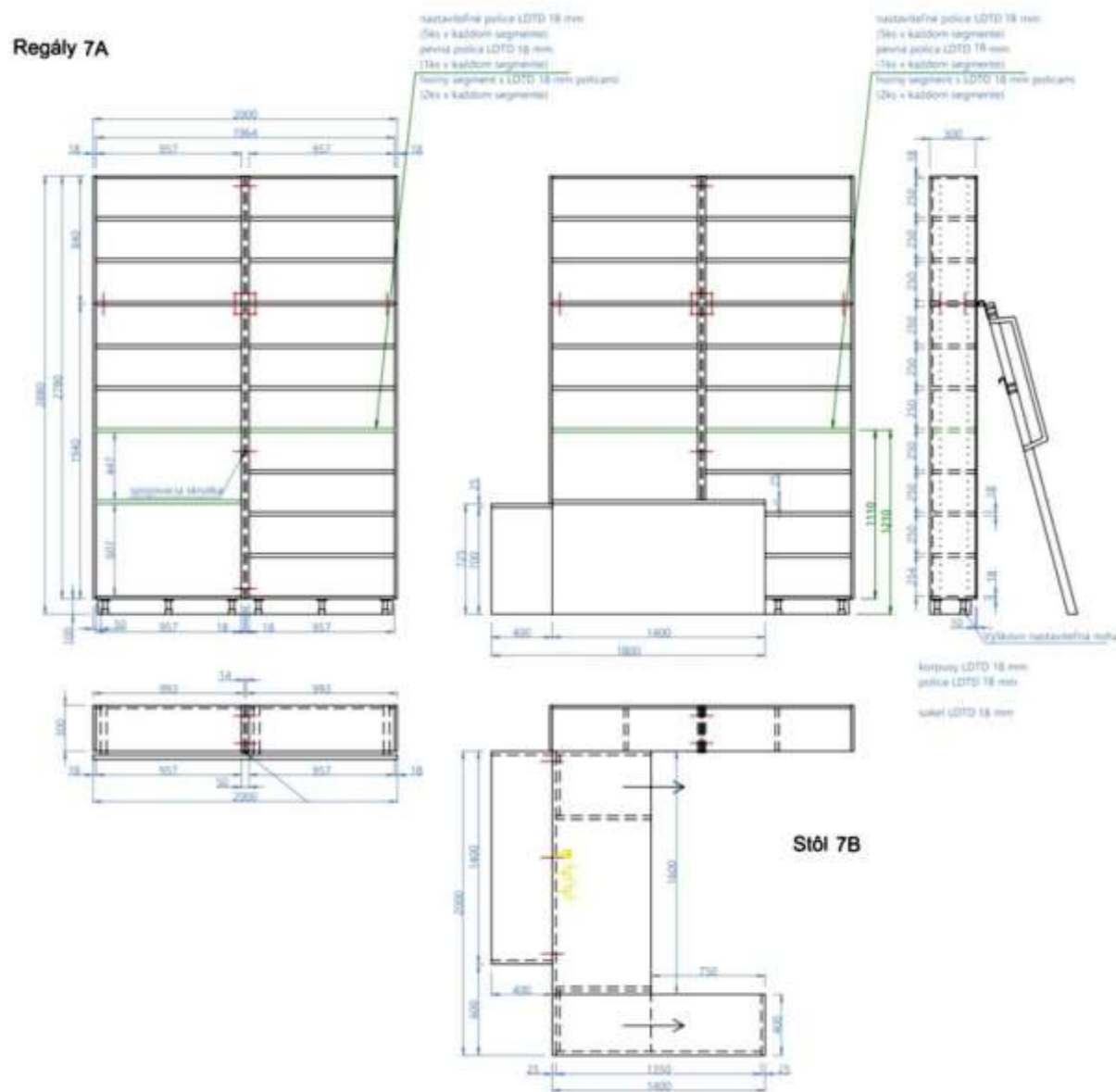

VÝKRES NENAHRAŽA PROJEKTOVÚ DOKUMENTÁCIU ANI STAVEBNÝ VÝKRES PRED REALIZÁCIOU JE POTREBNÉ DOKONČIť ROZMERY A KONZULTOVAŤ S PRÁVNIČANOM OBOJNORÔZNE V REŠERSE	
ZHOTOVITEĽ DOKUMENTÁCIE	MGR. ART. PETER KORTIŠ
AUTOR, VEDÚCI PROJEKTU	MGR. ART. PETER KORTIŠ
ZODPOVEDNÍ ZA VYPRACOVANIE	MGR. ART. PETER KORTIŠ MGR. ART. KAROLINA ŠTOL
VYPRACOVALI	MGR. ART. PETER KORTIŠ MGR. ART. KAROLINA ŠTOL
KLIENT/INVESTOR	KRAJSKÁ KNIŽNICA ĽUDOVITA ŠTURA

Názov: Regály 7 – Regály s rešeršným pultom

1 ks

Materiálová a výrobná charakteristika:

Zostavu tvoria samostatné skupiny regálov, ktoré sú spojené z viacerých samostatných regálov. Regály pre svoju vyššiu výšku a ukotvenie nosnej časti rebríka sú navrhnuté z dvoch na seba napojených častí (vidieť vo výkresoch). Korpus regálu je vyrobený z LDTD 18 mm drevedekor svetlý, ABS hrana 1mm. Hrúbka police LDTD 18 mm drevedekor svetlý.

Jedna polícia je na pevný neviditeľný spoj pre stabilizáciu regálu.

Regál ukončujúci zostavu s viditeľným bokom korpusu pripraviť pevnú policu na pevný neviditeľný lepený spoj (kolík, lamela).

V spodnej časti 5ks políc, výškovo nastaviteľné na policových podperkách.

Vo vrchnej časti 2ks políc, výškovo nastaviteľné na policových podperkách.

Diery pre podperky aj do chrbta regálu. Chrbát LDTD 18mm vložený v korpuse. Smer vlákien vzoru chrbta zvislý. Ukotvenie chrbta v stredových regáloch jednoduchším spôsobom viditeľným konfirmátom.

V regáloch, ktoré ukončujú zostavu viditeľným bokom ukotviť chrbát pevným neviditeľným spojom (lamela, kolík), čo je dôležité pre vizuálny vzhľad regálu. Chrbát vložiť medzi korpus s presahom 1 mm do dnu, pre čisté dobré kotvenie regálov do steny a eliminovanie možných medzier.

Regály spojené demontovateľnou skrutkou.

Regál je na rektifikačných soklových nohách výška 100 mm.

Sokel LDTD 18 mm drevedekor svetlý výška 100 mm.

Spájanie sokla na priznanú ABS hranu podľa dĺžkovej možnosti materiálu, ideálny spoj sokla pod spojom regálov. Regál stabilizovať kotvením do steny.

Je nutné počítať s prípadnou inštaláciou el. rozvodov, internetu a pod. podľa výkresovej dokumentácie. To znamená príprava otvorov do chrbta regálov a montáž naložených el. systémov na mieste montáže. Medzi spojom spodnej a hornej časti regálu je umiestnené uchytenie na rebrík (kruhové rúrky).

Rešeršný stôl je súčasťou regálov 7. Stôl tvorí jednoduchá konštrukcia s materiálom LDTD 25 mm drevedekor svetlý a je prepojený s regálom, tak že jeho hlavná pracovná plocha vchádza do jednej časti regálu kvázi ako náhrada police (vo výkrese je to znázornené). Pracovná doska je na nohách, ktoré sú z toho istého materiálu a ako keby bola z vonkajšej strany po všetkých stranách prac. doska oplášťovaná týmito bokmi (nohami), okrem vnútornej strany kde sú miesta pre sedenie. Z vonkajšej strany stola je uložený menší doplnkový stolík pre návštevníkov knižnice, Stolík je v tvare obráteného U a je prisunutý k hlavnému stolu. V zadnej časti menšieho stolíka dať aj lub pre jeho stabilitu. Hlavný rešeršný stôl je do tvaru L pričom pod dlhšou a širšou prac. doskou sú umiestnené dva kontajnery(boxy). V jednom hneď vedľa regálu sú výsuvy a v druhom klasické dverka na zamykanie s policami. Kontajnery (boxy) vyhotoviť v materiály LDTD 18 mm drevedekor svetlý. Treba počítať s prechodkami v pracovnej doske pre prívod el. rozvodov. Prípadne ponechať možnosť upevnenia el. zásuvky z vnútra stola.

Rozmery stola sú uvedené vo výkresovej dokumentácii.

Rozmer regálov : š - h - v: 2000 – 300 – 2880 mm (2 regály v zostave)

Rozmery všetkých prvkov zostavy sú uvedené vo výkresovej dokumentácii.

Nutná obhliadka pred samotnou výrobou a presné zameranie nábytku.

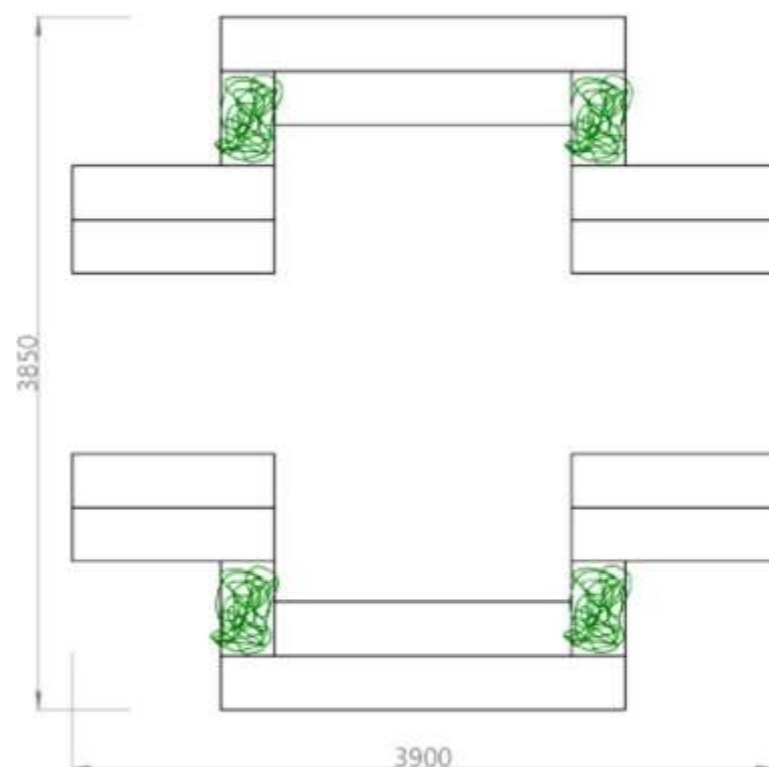
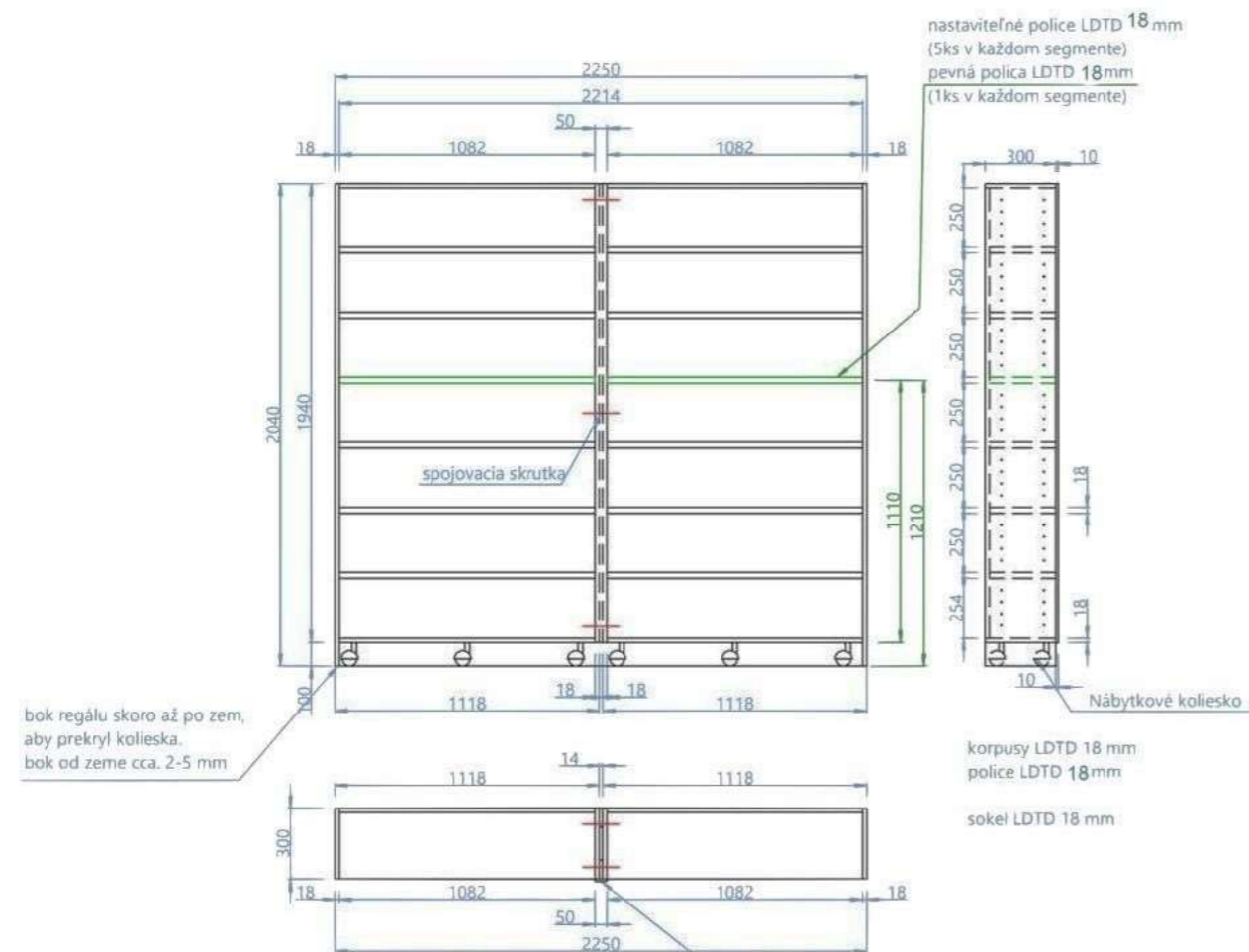

Názov: Regály 8A – Centrálne regály na kolieskach

4 ks

Materiálová a výrobná charakteristika:

Zostavu tvorí skupina samostatných regálov. Regály sú v dvoch odlišných výškach.

Jednotlivé regály celej zostavy nie sú navzájom spojené, ale len k sebe poopierané. Korpus regálu je vyrobený z LDTD 18 mm drevedekor svetlý, ABS hrana 1mm. Hrúbka police LDTD 18 mm drevedekor svetlý.

Jedna polica je na pevný rozoberateľný spoj (konfirmát), pre stabilizáciu regálu. Regál ukončujúci zostavu s viditeľným bokom korpusu pripraviť pevnú policu na pevný neviditeľný lepený spoj (kolík, lamela).

5ks polic sú výškovo nastaviteľné na policových podperkách.

V nízkych regáloch sú 2ks výškovo nastaviteľných polic a v regáloch s rastlinami jedna pevná polica.

Diery pre podperky aj do chrbta regálu.

Chrbát LDTD 18mm vložený v korpuse.

Smer vlákien vzoru chrbta zvislý.

Regály spojené demontovateľnou skrutkou.

Ukotvenie chrbta v stredových regáloch jednoduchším spôsobom viditeľným konfirmátom.

V regáloch, ktoré ukončujú zostavu viditeľným bokom ukotviť chrbát pevným neviditeľným spojom (lamela, kolík), čo je dôležité pre vizuálny vzhľad regálu. Chrbát vložiť medzi korpus s presahom 1 mm do dnu, pre čisté prepojenie regálov a eliminovanie možných medzier.

Regály sú na pohyblivých kolieskach o výške 100 mm. Kolieska sú zaist'ovacie pre stabilitu regálu. Boky regálov sú spustené až po zem, pričom sú 2-3 mm od zeme, aby sa dalo pohybovať regálom. Medzi predĺžené boky sa bude vkladat' sokel (prekrytie koliesok).

Sokel LDTD 18 mm drevedekor svetlý výška 100 mm.

Rozmery : š - h - v: 1118 - 300 - 2040 mm

Nutná obhliadka pred samotnou výrobou a presné zameranie nábytku.

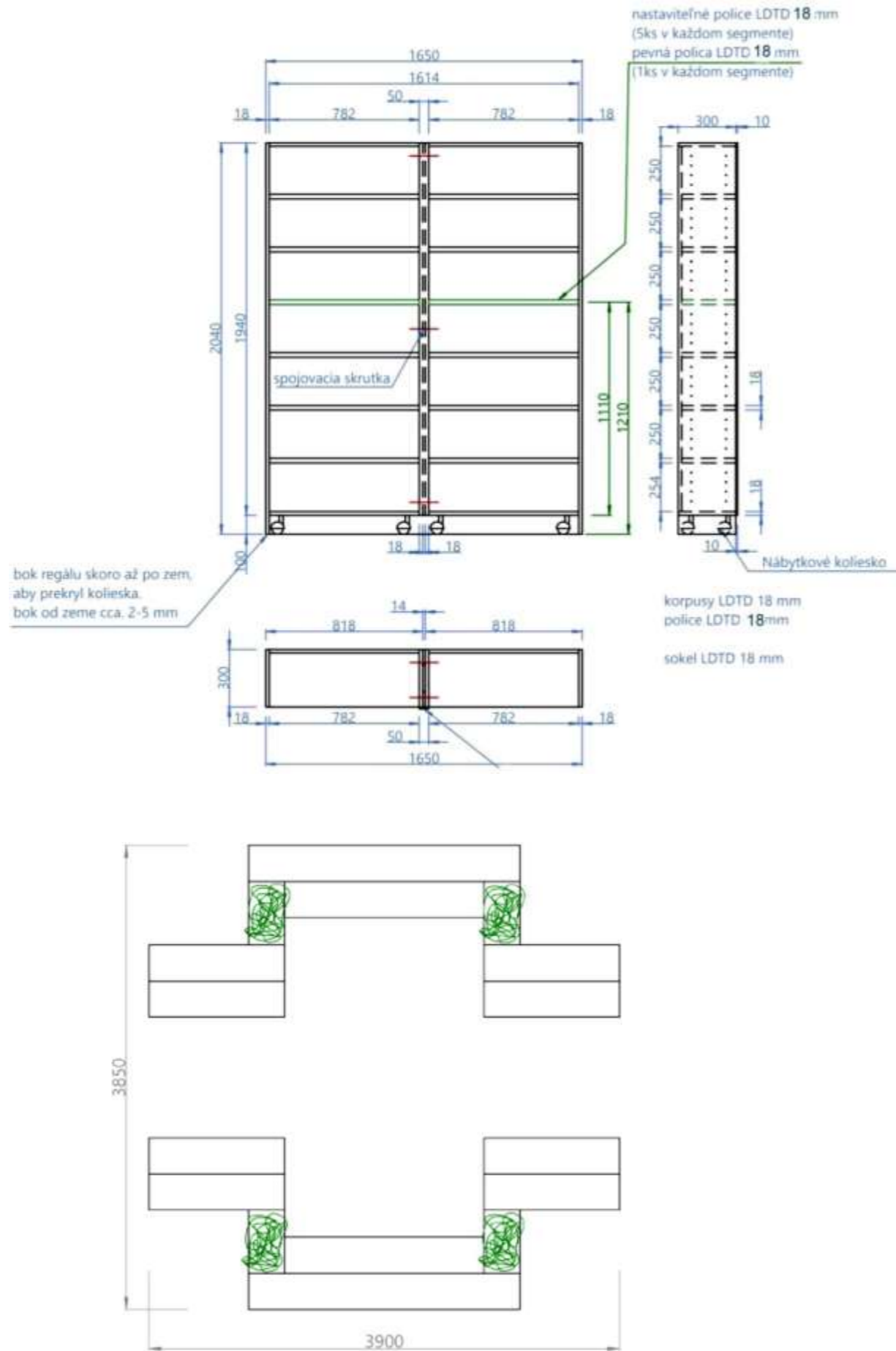

Názov: Regály 8B – Centrálne regály na kolieskach

4 ks

Materiálová a výrobná charakteristika:

Zostavu tvorí skupina samostatných regálov. Regály sú v dvoch odlišných výškach.

Jednotlivé regály nie sú navzájom spojené, ale len k sebe poopierané.

Nízke regály sa delia na dva druhy a to klasický nízky regál, a regál s miestom pre rastliny a zeminu (vo výkresoch podrobne vyznačené).

Korpus regálu je vyrobený z LDTD 18 mm drevedekor svetlý, ABS hrana 1mm.

Hrúbka police LDTD 18 mm drevedekor svetlý.

Jedna polica je na pevný rozoberateľný spoj (konfirmát), pre stabilizáciu regálu.

Regál ukončujúci zostavu s viditeľným bokom korpusu pripraviť pevnú policu na pevný neviditeľný lepený spoj (kolík, lamela).

5ks polic sú výškovo nastaviteľné na policových podperkách.

V nízkych regáloch sú 2ks výškovo nastaviteľných polic a v regáloch s rastlinami jedna pevná polica.

Diery pre podperky aj do chrbta regálu.

Chrbát LDTD 18mm vložený v korpus.

Smer vlákien vzoru chrbta zvislý.

Ukotvenie chrbta v stredových regáloch jednoduchším spôsobom viditeľným konfirmátom.

Regály spojené demontovateľnou skrutkou.

V regáloch, ktoré ukončujú zostavu viditeľným bokom ukotviť chrbát pevným neviditeľným spojom (lamela, kolík), čo je dôležité pre vizuálny vzhľad regálu. Chrbát vložiť medzi korpus s presahom 1 mm do dnu, pre čisté prepojenie regálov a eliminovanie možných medzier.

Regály sú na pohyblivých kolieskach o výške 100 mm. Kolieska sú zaistovacie pre stabilitu regálu. Boky regálov sú spustené až po zem, pričom sú 2-3 mm od zeme, aby sa dalo pohybovať regálom. Medzi predĺžené boky sa bude vkladať sokel (prekrytie koliesok).

Sokel LDTD 18 mm drevedekor svetlý výška 100 mm.

Rozmery : š - h - v: 818 - 300 - 2040 mm

Nutná obhliadka pred samotnou výrobou a presné zameranie nábytku.

Regály 8C

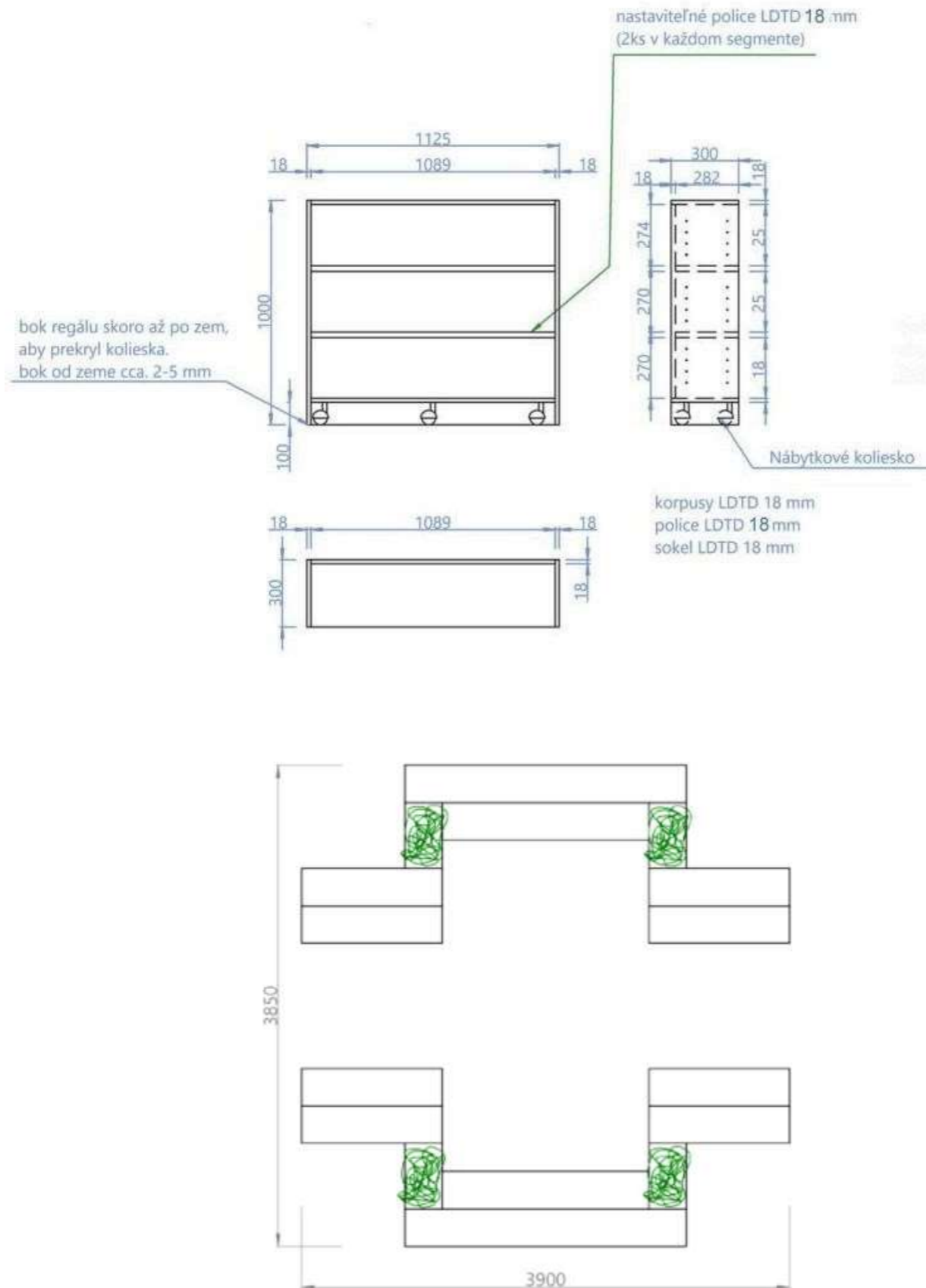

Názov: Regály 8C – Centrálne regály na kolieskach

Materiálová a výrobná charakteristika:

Zostavu tvorí skupina samostatných regálov. Regály sú v dvoch odlišných výškach.

Jednotlivé regály nie sú navzájom spojené, ale len k sebe poopierané.

Nízke klasické regály.

Korpus regálu je vyrobený z LDTD 18 mm drevedekor svetlý, ABS hrana 1mm.

Hrúbka police LDTD 18 mm drevedekor svetlý.

Jedna polica je na pevný rozoberateľný spoj (konfirmát), pre stabilizáciu regálu.

Regál ukončujúci zostavu s viditeľným bokom korpusu pripraviť pevnú policu na pevný neviditeľný lepený spoj (kolík, lamela).

5ks polic sú výškovo nastaviteľné na policových podperkách.

V nízkych regáloch sú 2ks výškovo nastaviteľných polic a v regáloch s rastlinami jedna pevná polica.

Diery pre podperky aj do chrbta regálu.

Chrbát LDTD 18mm vložený v korpuse.

Smer vlákien vzoru chrbta zvislý.

Ukotvenie chrbta v stredových regáloch jednoduchším spôsobom viditeľným konfirmátom.

V regáloch, ktoré ukončujú zostavu viditeľným bokom ukotviť chrbát pevným neviditeľným spojom (lamela, kolík), čo je dôležité pre vizuálny vzhľad regálu.

Chrbát vložiť medzi korpus s presahom 1 mm do dnu, pre čisté prepojenie regálov a eliminovanie možných medzier.

Regály sú na pohyblivých kolieskach o výške 100 mm. Kolieska sú zaisťovacie pre stabilitu regálu. Boky regálov sú spustené až po zem, pričom sú 2-3 mm od zeme, aby sa dalo pohybovať regálom. Medzi predĺžené boky sa bude vkladať sokel (prekrytie koliesok).

Sokel LDTD 18 mm drevedekor svetlý výška 100 mm.

Rozmery : š - h - v: 1125 - 300 - 1000 mm

Nutná obhliadka pred samotnou výrobou a presné zameranie nábytku.

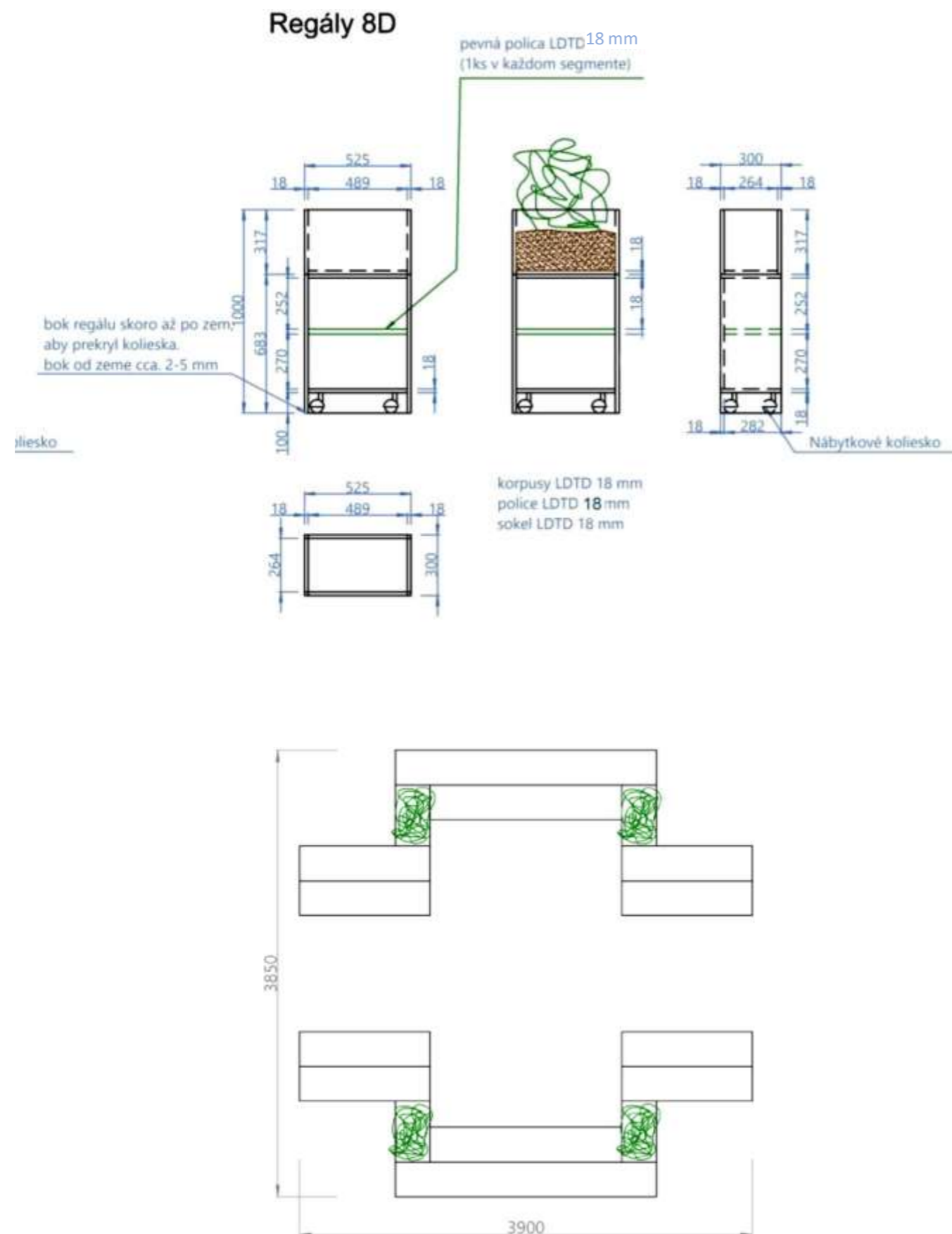

Názov: Regály 8D – Centrálne regály na kolieskach

4 ks

Materiálová a výrobná charakteristika:

Zostavu tvorí skupina samostatných regálov. Regály sú v dvoch odlišných výškach.

Jednotlivé regály nie sú navzájom spojené, ale len k sebe poopierané.

Nízke regály s miestom pre rastliny a zeminu (vo výkresoch podrobne vyznačené).

Korpus regálu je vyrobený z LDTD 18 mm drevedekor svetlý, ABS hrana 1mm.

Hrúbka police LDTD 18 mm drevedekor svetlý.

Jedna polica je na pevný rozoberateľný spoj (konfirmát), pre stabilizáciu regálu.

Regál ukončujúci zostavu s viditeľným bokom korpusu pripraviť pevnú policu na pevný neviditeľný lepený spoj (kolík, lamela).

5ks polic sú výškovo nastaviteľné na policových podperkách.

V nízkych regáloch sú 2ks výškovo nastaviteľných polic a v regáloch s rastlinami jedna pevná polica.

Diery pre podperky aj do chrbta regálu.

Chrbát LDTD 18mm vložený v korpuse.

Smer vlákien vzoru chrbta zvislý.

Ukotvenie chrbta v stredových regáloch jednoduchším spôsobom viditeľným konfirmátom.

V regáloch, ktoré ukončujú zostavu viditeľným bokom ukotviť chrbát pevným neviditeľným spojom (lamela, kolík), čo je dôležité pre vizuálny vzhľad regálu. Chrbát vložiť medzi korpus s presahom 1 mm do dnu, pre čisté prepojenie regálov a eliminovanie možných medzier.

Regály sú na pohyblivých kolieskach o výške 100 mm. Kolieska sú zaisťovacie pre stabilitu regálu. Boky regálov sú spustené až po zem, pričom sú 2-3 mm od zeme, aby sa dalo pohybovať regálom. Medzi predĺžené boky sa bude vkladať sokel (prekrytie koliesok).

Sokel LDTD 18 mm drevedekor svetlý výška 100 mm.

Rozmery : š - h - v: 525 - 264 - 1000 mm

Nutná obhliadka pred samotnou výrobou a presné zameranie nábytku.

Regály 9A

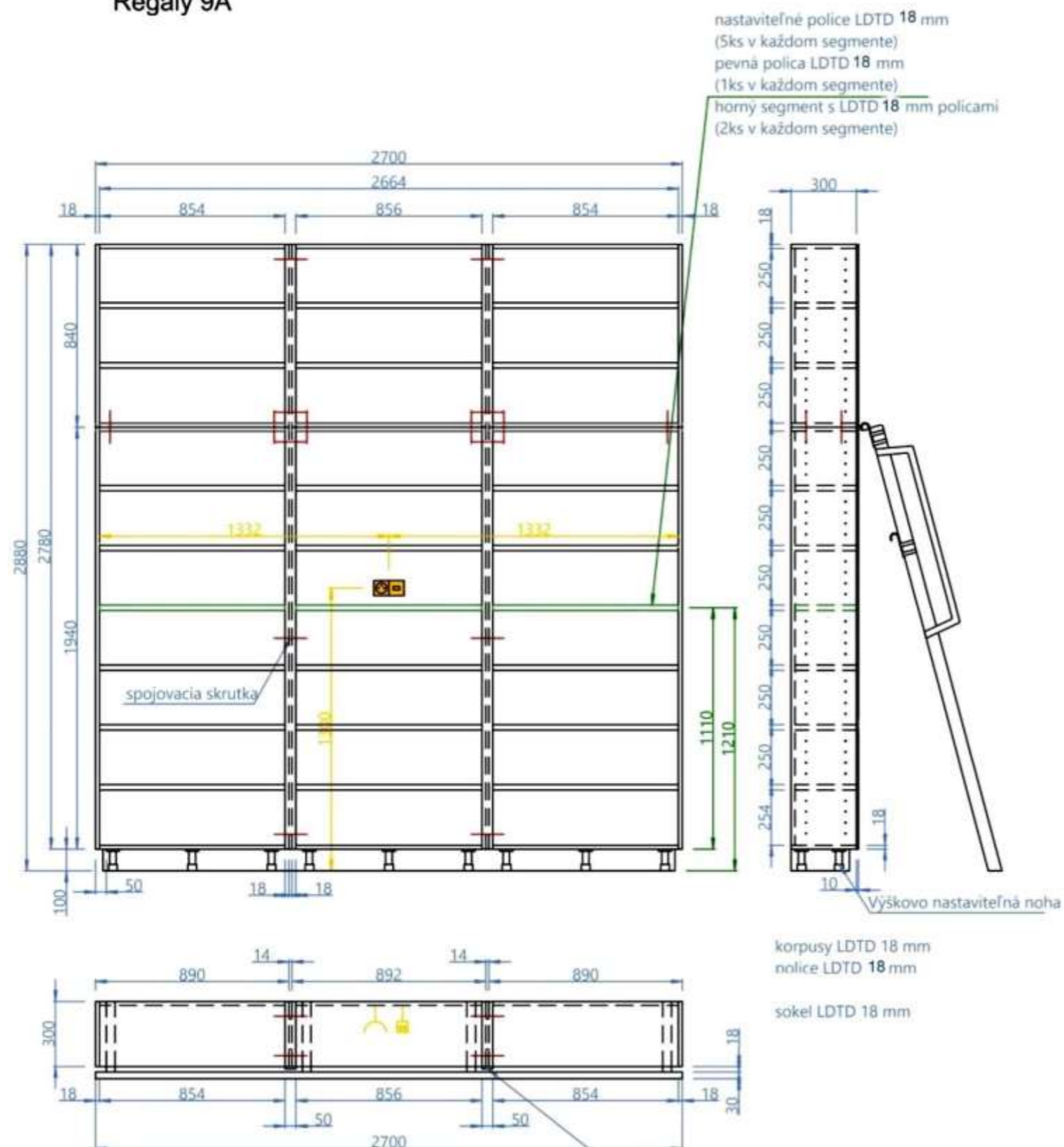

Názov: Regály 9A – Regály pri stenách

3 ks

Materiálová a výrobná charakteristika:

Zostavu tvoria samostatné skupiny regálov, ktoré sú spojené z viacerých samostatných regálov. Regály pre svoju vyššiu výšku a ukotvenie nosnej časti rebríka sú navrhnuté z dvoch na seba napojených častí (vidieť vo výkresoch). Korpus regálu je vyrobený z LDTD 18 mm drevoдекор svetlý, ABS hrana 1mm. Hrúbka police LDTD 18 mm drevoдекор svetlý.

Jedna polica je na pevný neviditeľný spoj pre stabilizáciu regálu.

Regál ukončujúci zostavu s viditeľným bokom korpusu pripraviť pevnú policu na pevný neviditeľný lepený spoj (kolík, lamela).

V spodnej časti 5ks polic, výškovo nastaviteľné na policových podperkách.

Vo vrchnej časti 2ks polic, výškovo nastaviteľné na policových podperkách.

Diery pre podperky aj do chrbta regálu.

Chrbát LDTD 18mm vložený v korpus. Smer vlákien vzoru chrbta zvislý.

Ukotvenie chrbta v stredových regáloch jednoduchším spôsobom viditeľným konfirmátom. V regáloch, ktoré ukončujú zostavu viditeľným bokom ukotviť chrbát pevným neviditeľným spojom (lamela, kolík), čo je dôležité pre vizuálny vzhľad regálu. Chrbát vložiť medzi korpus s presahom 1 mm do dnu, pre čisté dobré kotvenie regálov do steny a eliminovanie možných medzier.

Sokel LDTD 18 mm drevoдекор svetlý výška 100 mm.

Regály spojené demontovateľnou skrutkou.

Spájanie sokla na priznanú ABS hranu podľa dĺžkovej možnosti materiálu, ideálny spoj sokla pod spojom regálov. Regál stabilizovať kotvením do steny.

Je nutné počítať s prípadnou inštaláciou el. rozvodov, internetu a pod. podľa výkresovej dokumentácie. To znamená príprava otvorov do chrbta regálov a montáž naložených el. systémov na mieste montáže. Medzi spojom spodnej a hornej časti regálu je umiestnené uchytenie na rebrík (kruhové rúrky).

Rozmer: š - h - v: 890 - 300 -2880 mm

Nutná obhliadka pred samotnou výrobou a presné zameranie nábytku.

Regály 9B

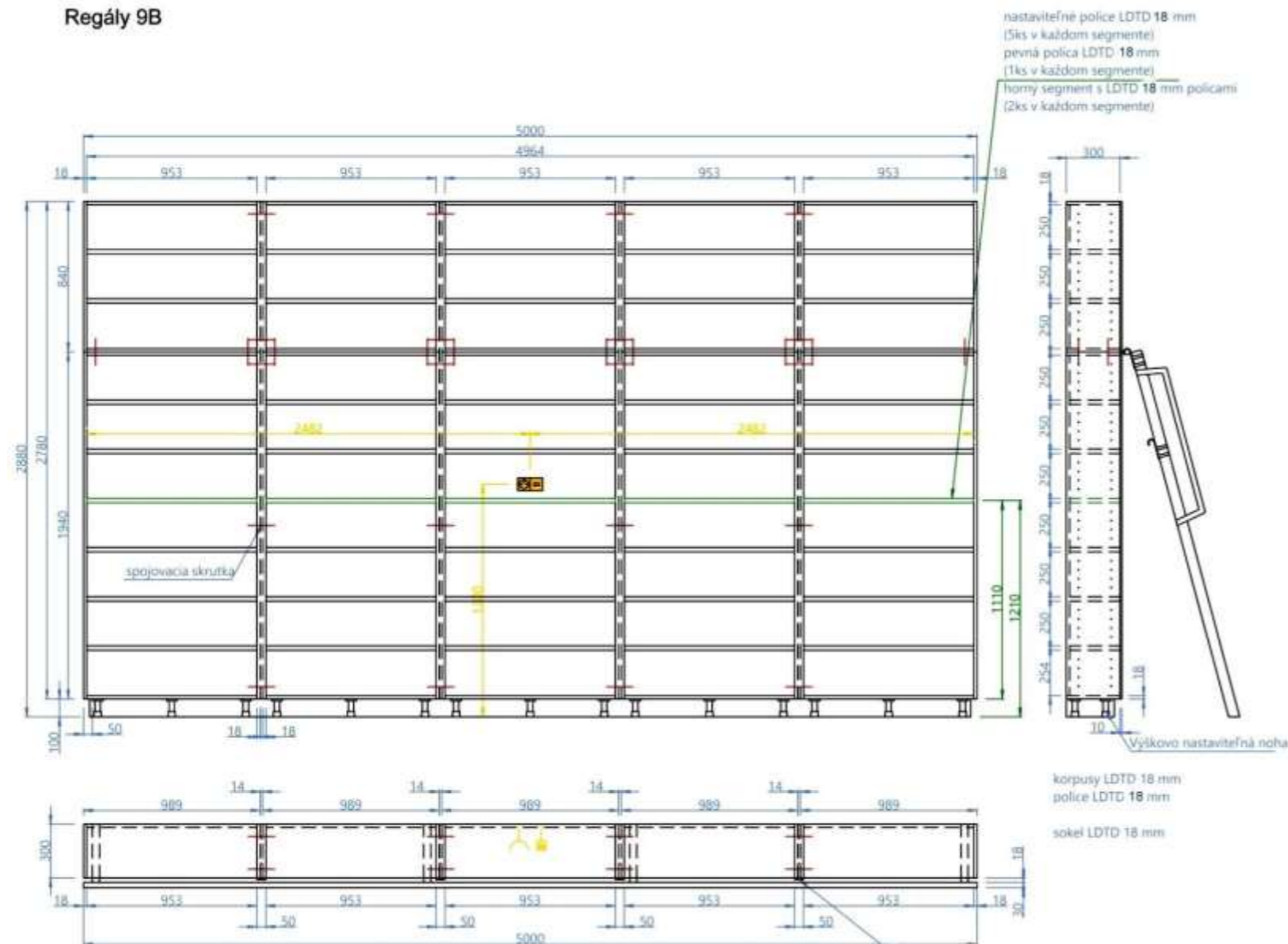
**Názov: Regály 9B – Regály pri stenách****5 ks****Materiálová a výrobná charakteristika:**

Zostavu tvoria samostatné skupiny regálov, ktoré sú spojené z viacerých samostatných regálov. Regály pre svoju vyššiu výšku a ukotvenie nosnej časti rebríka sú navrhnuté z dvoch na seba napojených častí (vidieť vo výkresoch). Korpus regálu je vyrobený z LDTD 18 mm drevodekor svetlý, ABS hrana 1mm. Hrúbka police LDTD 18 mm drevodekor svetlý.

Jedna polica je na pevný neviditeľný spoj pre stabilizáciu regálu.

Regál ukončujúci zostavu s viditeľným bokom korpusu pripraviť pevnú policu na pevný neviditeľný lepený spoj (kolík, lamela).

Regály spojené demontovateľnou skrutkou.

V spodnej časti 5ks políc, výškovo nastaviteľné na policových podperkách.

Vo vrchnej časti 2ks políc, výškovo nastaviteľné na policových podperkách.

Diery pre podperky aj do chrbta regálu.

Chrbát LDTD 18mm vložený v korpus. Smer vlákien vzoru chrbta zvislý.

Ukotvenie chrbta v stredových regáloch jednoduchším spôsobom viditeľným konfirmátom. V regáloch, ktoré ukončujú zostavu viditeľným bokom ukotviť chrbát pevným neviditeľným spojom (lamela, kolík), čo je dôležité pre vizuálny vzhľad regálu. Chrbát vložiť medzi korpus s presahom 1 mm do dnu, pre čisté dobré kotvenie regálov do steny a eliminovanie možných medzier.

Regál je na rektifikačných soklových nohách výška 100 mm.

Regály spojené demontovateľnou skrutkou.

Sokel LDTD 18 mm drevodekor svetlý výška 100 mm.

Spájanie sokla na priznanú ABS hranu podľa dĺžkovej možnosti materiálu, ideálny spoj sokla pod spoj regálov. Regál stabilizovať kotvením do steny.

Je nutné počítať s prípadnou inštaláciou el. rozvodov, internetu a pod. podľa výkresovej dokumentácie. To znamená príprava otvorov do chrbta regálov a montáž naložených el. systémov na mieste montáže.

Medzi spojom spodnej a hornej časti regálu je umiestnené uchytenie na rebrík (kruhovité rúrky).

Rozmer: š - h - v: 989 - 300 -2880 mm

Nutná obhliadka pred samotnou výrobou a presné zameranie nábytku.

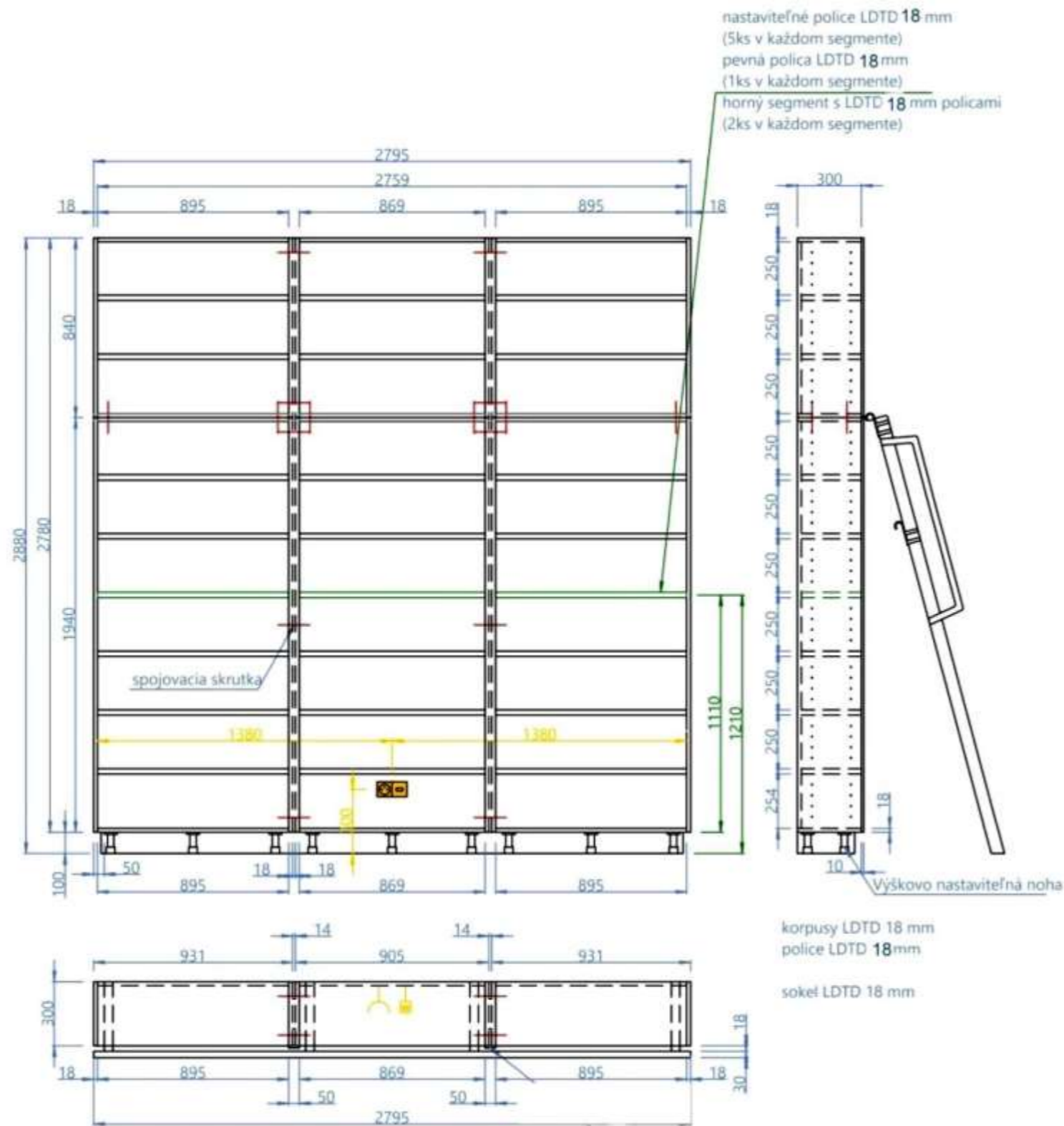
**Názov: Regály 10A – Obvodové regály****3 ks****Materiálová a výrobná charakteristika:**

Zostavu tvoria samostatné skupiny regálov, ktoré sú spojené z viacerých samostatných regálov. Regály pre svoju vyššiu výšku a ukotvenie nosnej časti rebríka sú navrhnuté z dvoch na seba napojených častí (vidieť vo výkresoch). Korpus regálu je vyrobený z LDTD 18 mm drevodekor svetlý, ABS hrana 1mm. Hrúbka police LDTD 18 mm drevodekor svetlý.

Jedna polica je na pevný neviditeľný spoj pre stabilizáciu regálu.

Regál ukončujúci zostavu s viditeľným bokom korpusu pripraviť pevnú policu na pevný neviditeľný lepený spoj (kolík, lamela).

V spodnej časti 5ks políc, výškovo nastaviteľné na policových podperkách.

Vo vrchnej časti 2ks políc, výškovo nastaviteľné na policových podperkách.

Diery pre podperky aj do chrbta regálu.

Chrbát LDTD 18mm vložený v korpuse.

Smer vlákien vzoru chrbta zvislý.

Regály spojené demontovateľnou skrutkou.

Ukotvenie chrbta v stredových regáloch jednoduchším spôsobom viditeľným konfirmátom.

V regáloch, ktoré ukončujú zostavu viditeľným bokom ukotviť chrbát pevným neviditeľným spojom (lamela, kolík), čo je dôležité pre vizuálny vzhľad regálu.

Chrbát vložiť medzi korpus s presahom 1 mm do dnu, pre čisté dobré kotvenie regálov do steny a eliminovanie možných medzier.

Sokel LDTD 18 mm drevodekor svetlý výška 100 mm.

Spájanie sokla na priznanú ABS hranu podľa dĺžkovej možnosti materiálu, ideálny spoj sokla pod spojom regálov.

Regál stabilizovať kotvením do steny.

Je nutné počítať s prípadnou inštaláciou el. rozvodov, internetu a pod. podľa výkresovej dokumentácie. To znamená príprava otvorov do chrbta regálov a montáž naložených el. systémov na mieste montáže. Medzi spojom spodnej a hornej časti regálu je umiestnené uchytenie na rebrík (kruhové rúrky).

Rozmery: š - h - v: 931 - 300 - 2880 mm

Nutná obhliadka pred samotnou výrobou a presné zameranie.

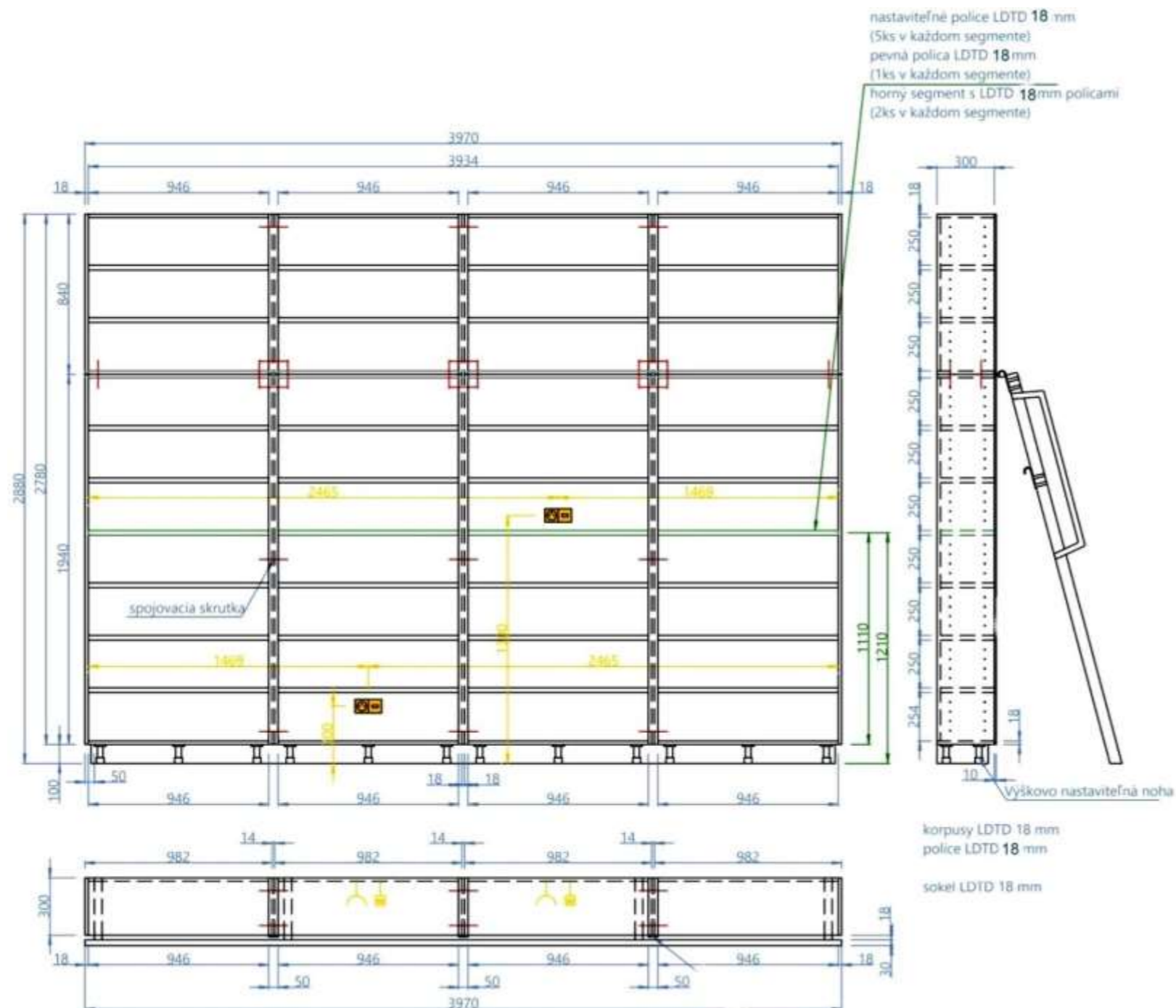
**Názov: Regály 10B – Obvodové regály****4 ks****Materiálová a výrobná charakteristika:**

Zostavu tvoria samostatné skupiny regálov, ktoré sú spojené z viacerých samostatných regálov. Regály pre svoju vyššiu výšku a ukotvenie nosnej časti rebríka sú navrhnuté z dvoch na seba napojených častí (vidieť vo výkresoch). Korpus regálu je vyrobený z LDTD 18 mm drevedekor svetlý, ABS hrana 1mm. Hrúbka police LDTD 18 mm drevedekor svetlý.

Jedna polica je na pevný neviditeľný spoj pre stabilizáciu regálu.

Regál ukončujúci zostavu s viditeľným bokom korpusu pripraviť pevnú policu na pevný neviditeľný lepený spoj (kolík, lamela).

V spodnej časti 5ks políc, výškovo nastaviteľné na policových podperkách.

Vo vrchnej časti 2ks políc, výškovo nastaviteľné na policových podperkách.

Diery pre podperky aj do chrbta regálu.

Chrbát LDTD 18mm vložený v korpuse.

Smer vlákien vzoru chrbta zvislý.

Ukotvenie chrbta v stredových regáloch jednoduchším spôsobom viditeľným konfirmátom.

Regály spojené demontovateľnou skrutkou.

V regáloch, ktoré ukončujú zostavu viditeľným bokom ukotviť chrbát pevným neviditeľným spojom (lamela, kolík), čo je dôležité pre vizuálny vzhľad regálu. Chrbát vložiť medzi korpus s presahom 1 mm do dnu, pre čisté dobré kotvenie regálov do steny a eliminovanie možných medzier.

Regál je na rektifikačných soklových nohách výška 100 mm.

Sokel LDTD 18 mm drevedekor svetlý výška 100 mm.

Spájanie sokla na priznanú ABS hranu podľa dĺžkovej možnosti materiálu, ideálny spoj sokla pod spoj regálov.

Regál stabilizovať kotvením do steny.

Je nutné počítať s prípadnou inštaláciou el. rozvodov, internetu a pod. podľa výkresovej dokumentácie. To znamená príprava otvorov do chrbta regálov a montáž naložených el. systémov na mieste montáže.

Medzi spojom spodnej a hornej časti regálu je umiestnené uchytienie na rebrík (kruhové rúrky).

Rozmery: š - h - v: 982 - 300 - 2880 mm

Nutná obhliadka pred samotnou výrobou a presné zameranie.

Regály 10C

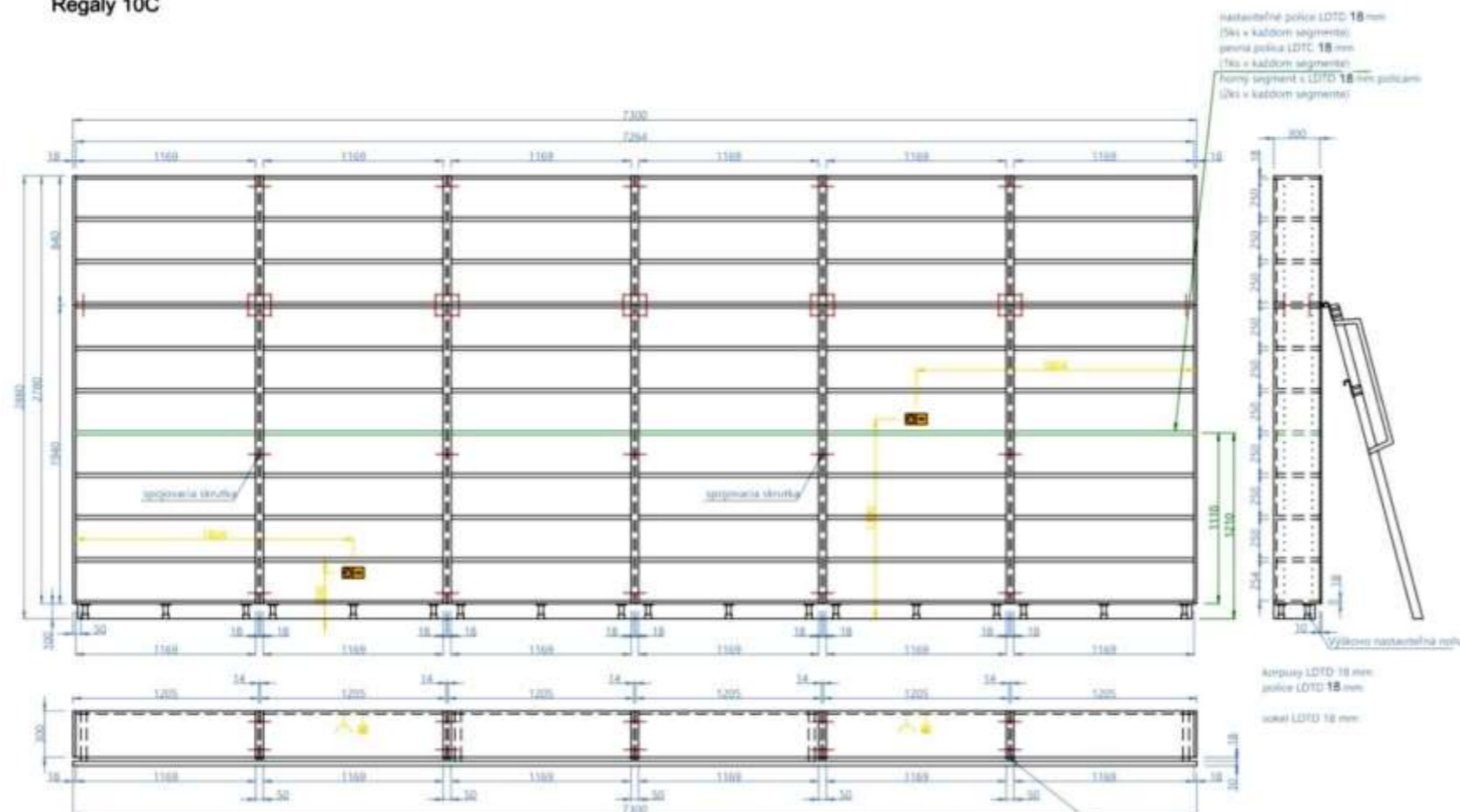
**Názov: Regály 10C – Obvodové regály****6 ks****Materiálová a výrobná charakteristika:**

Zostavu tvoria samostatné skupiny regálov, ktoré sú spojené z viacerých samostatných regálov. Regály pre svoju vyššiu výšku a ukotvenie nosnej časti rebríka sú navrhnuté z dvoch na seba napojených častí (vidieť vo výkresoch). Korpus regálu je vyrobený z LDTD 18 mm drevedekor svetlý, ABS hrana 1mm. Hrúbka police LDTD 18 mm drevedekor svetlý.

Jedna polícia je na pevný neviditeľný spoj pre stabilizáciu regálu.

Regál ukončujúci zostavu s viditeľným bokom korpusu pripraviť pevnú policu na pevný neviditeľný lepený spoj (kolík, lamela).

V spodnej časti 5ks políc, výškovo nastaviteľné na policových podperkách.

Vo vrchnej časti 2ks políc, výškovo nastaviteľné na policových podperkách.

Diery pre podperky aj do chrbta regálu.

Chrbát LDTD 18mm vložený v korpuse.

Smer vlákien vzoru chrbta zvislý.

Ukotvenie chrbta v stredových regáloch jednoduchším spôsobom viditeľným konfirmátom.

V regáloch, ktoré ukončujú zostavu viditeľným bokom ukotviť chrbát pevným neviditeľným spojom (lamela, kolík), čo je dôležité pre vizuálny vzhľad regálu. Chrbát vložiť medzi korpus s presahom 1 mm do dnu, pre čisté dobré kotvenie regálov do steny a eliminovanie možných medzier.

Regál je na rektifikačných soklových nohách výška 100 mm.

Sokel LDTD 18 mm drevedekor svetlý výška 100 mm.

Spájanie sokla na priznanú ABS hranu podľa dĺžkovej možnosti materiálu, ideálny spoj sokla pod spoj regálov.

Regál stabilizovať kotvením do steny.

Regály spojené demontovateľnou skrutkou.

Je nutné počítať s prípadnou inštaláciou el. rozvodov, internetu a pod. podľa výkresovej dokumentácie. To znamená príprava otvorov do chrbta regálov a montáž naložených el. systémov na mieste montáže. Medzi spojom spodnej a hornej časti regálu je umiestnené uchytenie na rebrík (kruhové rúrky).

Rozmery: š - h - v: 1205 - 300 - 2880 mm

Nutná obhliadka pred samotnou výrobou a presné zameranie.

Regály 10D

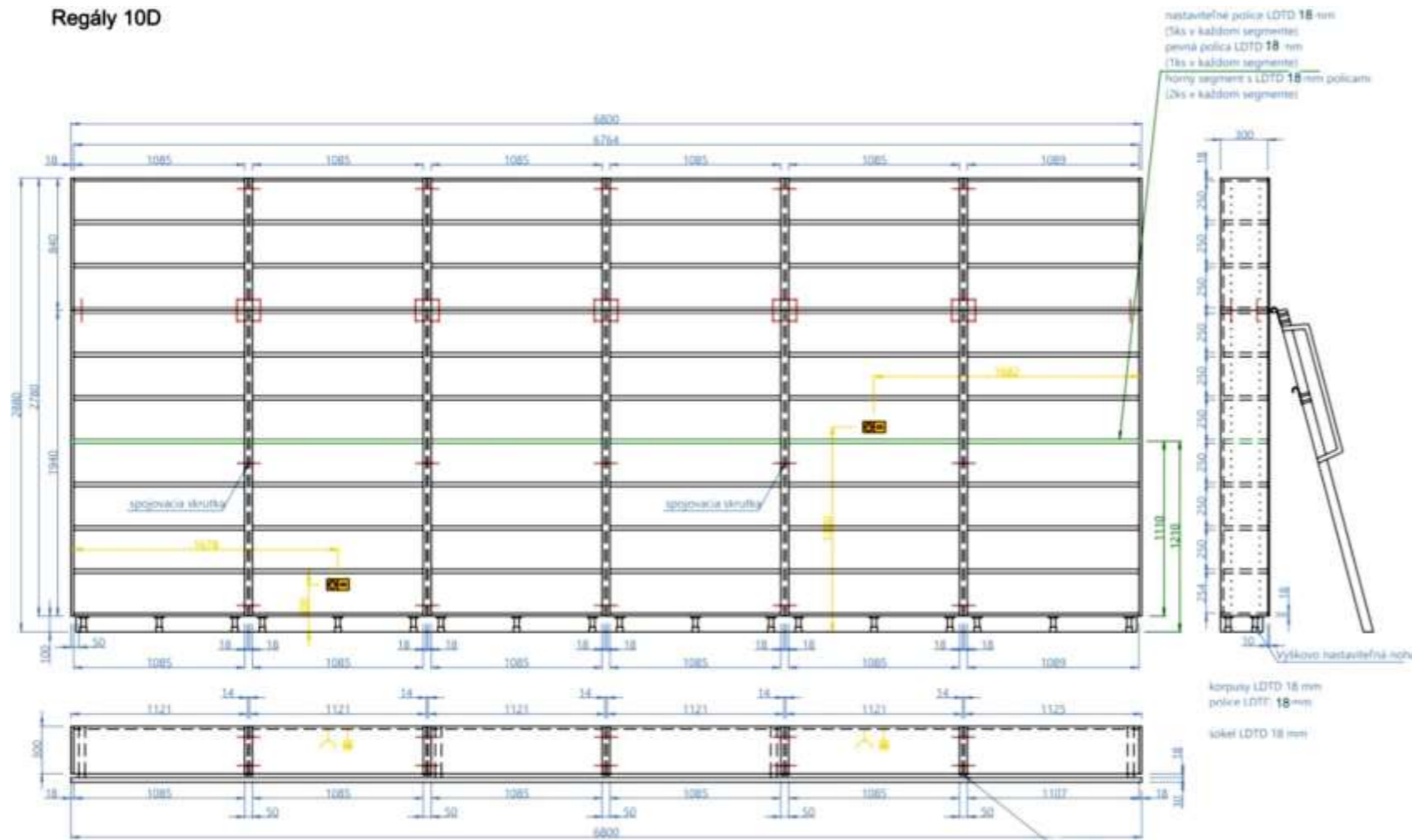

Názov: Regály 10D – Obvodové regály

6 ks

Materiálová a výrobná charakteristika:

Zostavu tvoria samostatné skupiny regálov, ktoré sú spojené z viacerých samostatných regálov. Regály pre svoju vyššiu výšku a ukotvenie nosnej časti rebríka sú navrhnuté z dvoch na seba napojených častí (vidieť vo výkresoch). Korpus regálu je vyrobený z LDTD 18 mm drevodekor svetlý, ABS hrana 1mm. Hrúbka police LDTD 18 mm drevodekor svetlý.

Jedna polica je na pevný neviditeľný spoj pre stabilizáciu regálu.

Regál ukončujúci zostavu s viditeľným bokom korpusu pripraviť pevnú policu na pevný neviditeľný lepený spoj (kolík, lamela).

V spodnej časti 5ks políc, výškovo nastaviteľné na policových podperkách.

Vo vrchnej časti 2ks políc, výškovo nastaviteľné na policových podperkách.

Diery pre podperky aj do chrbta regálu.

Chrbát LDTD 18mm vložený v korpuse.

Smer vlákien vzoru chrbta zvislý.

Regál stabilizovať kotvením do steny.

Regály spojené demontovateľnou skrutkou.

Ukotvenie chrbta v stredových regáloch jednoduchším spôsobom viditeľným konfirmátom.

V regáloch, ktoré ukončujú zostavu viditeľným bokom ukotviť chrbát pevným neviditeľným spojom (lamela, kolík), čo je dôležité pre vizuálny vzhľad regálu. Chrbát vložiť medzi korpus s presahom 1 mm do dnu, pre čisté dobré kotvenie regálov do steny a eliminovanie možných medzier.

Regál je na rektifikačných soklových nohách výška 100 mm.

Sokel LDTD 18 mm drevodekor svetlý výška 100 mm.

Spájanie sokla na priznanú ABS hranu podľa dĺžkovej možnosti materiálu, ideálny spoj sokla pod spojom regálov.

Regál stabilizovať kotvením do steny.

Je nutné počítať s prípadnou inštaláciou el. rozvodov, internetu a pod. podľa výkresovej dokumentácie. To znamená príprava otvorov do chrbta regálov a montáž naložených el. systémov na mieste montáže. Medzi spojom spodnej a hornej časti regálu je umiestnené uchytanie na rebrík (kruhové rúrky).

Rozmery: š - h - v: 1121 - 300 - 2880 mm

Nutná obhliadka pred samotnou výrobou a presné zameranie.

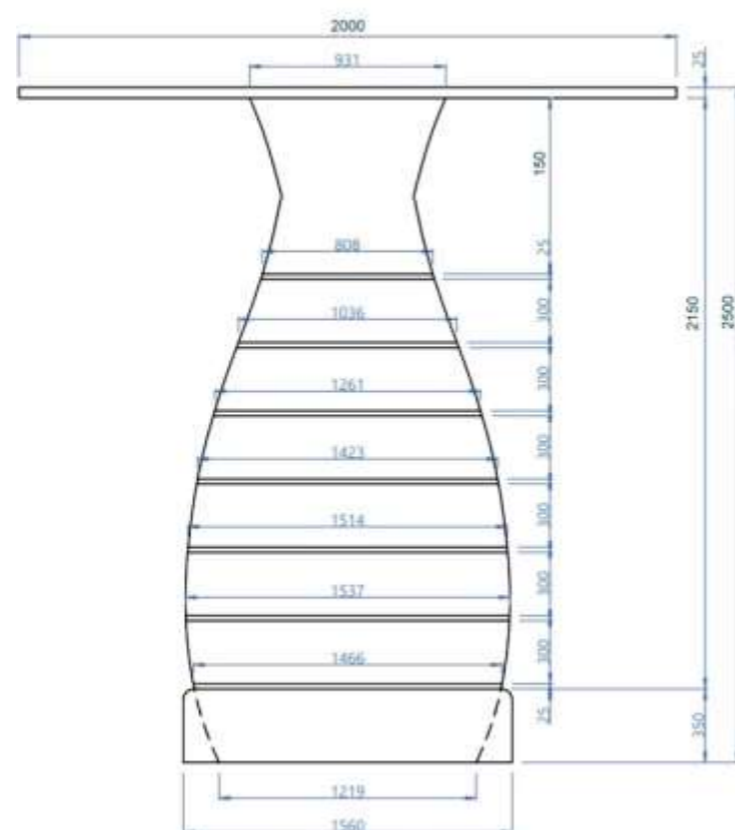
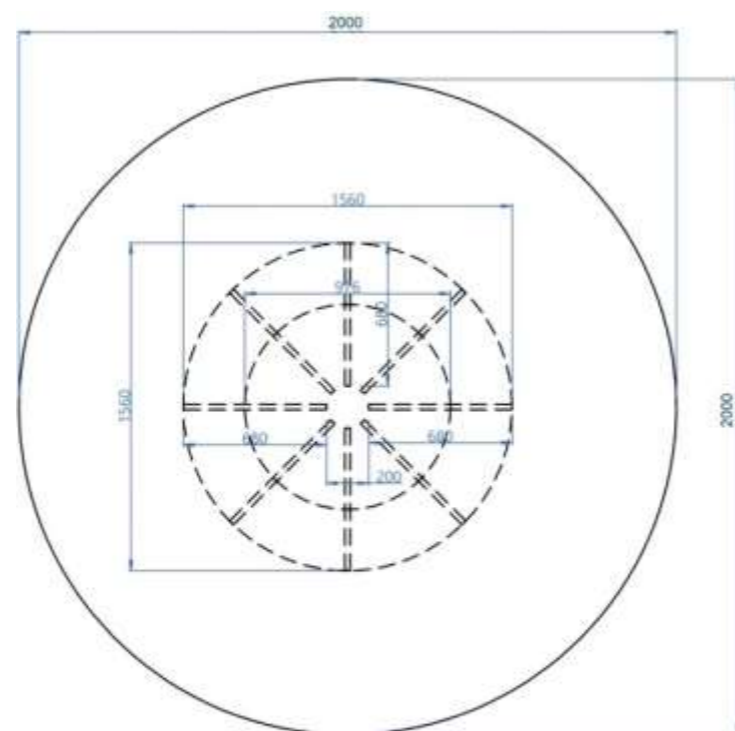

Názov: Zostava 11 – Voľne stojaci regál strom

1 ks

Materiálová a výrobná charakteristika:

Voľne stojací regál symbolizujúci strom, jeho konštrukciu tvoria vertikálne nosné časti, ktorých je 8 ks a sú identické. Tieto vertikálne kvázi stojky sú naprieč predelené kruhovými časťami, ktoré tvoria police pre knihy. V spodnej časti pri podlahe je vyšší plný kruh o výške 350 mm o ktorý sa budú opierať vankúše, podsedáky a pod. Nasledujú kruhové police a vrch regálu je ukončený kruhovým segmentom.

Použitý materiál Lamino DTDL 18 mm drevodekor dub. ABS hrana 1mm.

Zostavu spájať na neviditeľný spoj, prípadne viditeľný ak to konštrukcia nebude dovoľovať inak. Výroba atypických tvarov na CNC fréze.

Materiál pre danú zostavu odkonzultovať s dizajnérom.

Nutná obhliadka pred samotnou výrobou a presné zameranie.

28

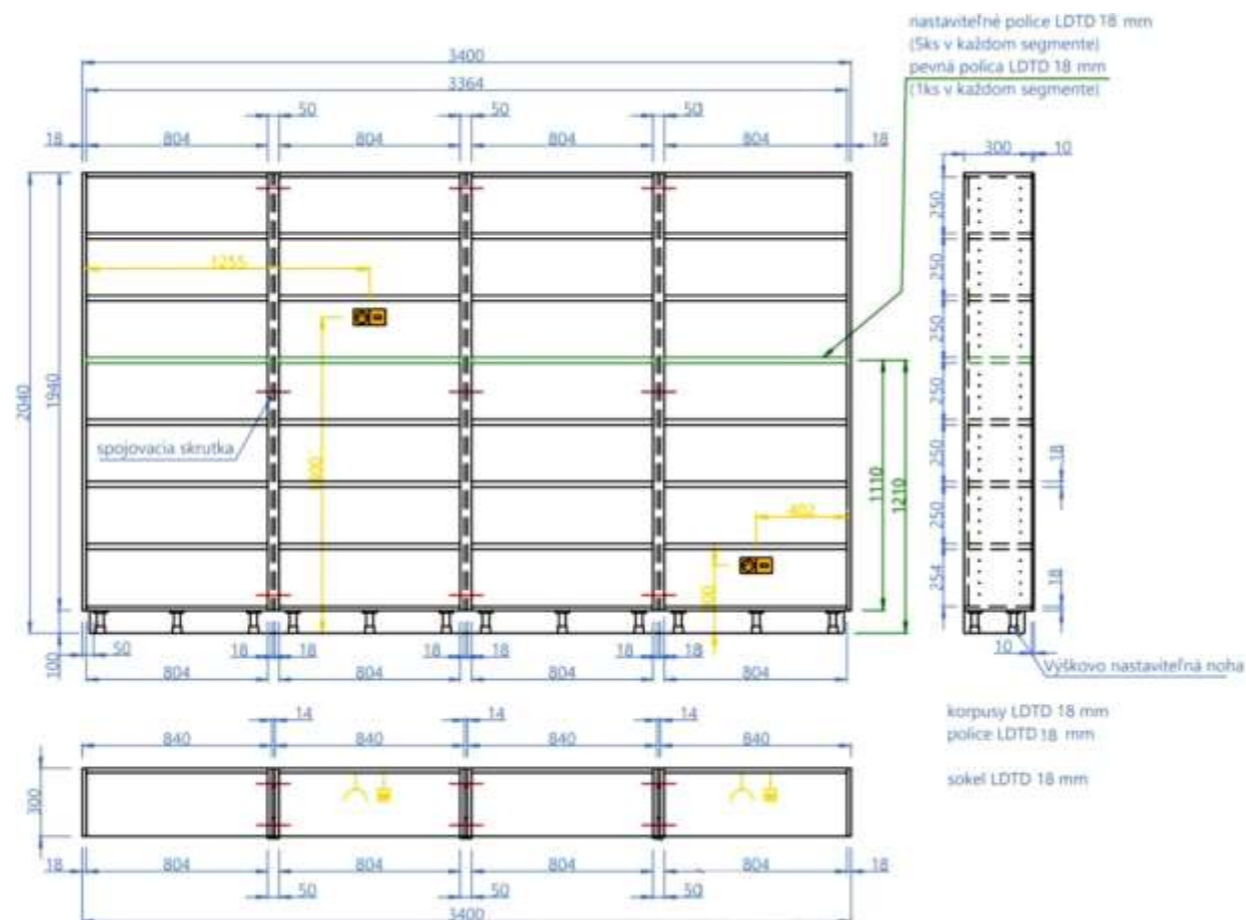
**Názov: Regály 13A – Regály pri stenách**

4 ks

Materiálová a výrobná charakteristika:

Regály tvorí viac samostatných regálov, ktoré sú k sebe spojené.

Korpus regálu je vyrobený z LDTD 18 mm drevedekor svetlý, ABS hrana 1mm.

Hrúbka police LDTD 18 mm drevedekor svetlý.

Jedna polica je na pevný rozoberateľný spoj (konfirmát), pre stabilizáciu regálu.

Regál ukončujúci zostavu s viditeľným bokom korpusu pripraviť pevnú policu na pevný neviditeľný lepený spoj (kolík, lamela).

5ks polic sú výškovo nastaviteľné na policových podperkách.

Diery pre podperky aj do chrbta regálu.

Chrbát LDTD 18mm vložený v korpuse.

Smer vlákien vzoru chrbta zvislý.

Ukotvenie chrbta v stredových regáloch jednoduchším spôsobom viditeľným konfirmátom. V regáloch, ktoré ukončujú zostavu viditeľným bokom ukotviť chrbát pevným neviditeľným spojom (lamela, kolík), čo je dôležité pre vizuálny vzhľad regálu. Chrbát vložiť medzi korpus s presahom 1 mm do dnu, pre čisté prepojenie regálov a eliminovanie možných medzier.

Regály spojené demontovateľnou skrutkou.

Regál je na rektifikačných soklových nohách výška 100 mm.

Sokel LDTD 18 mm H1424 drevedekor svetlý výška 100 mm.

Spájanie sokla na priznanú ABS hranu podľa dĺžkovej možnosti materiálu, ideálny spoj sokla pod spojom regálov. Je nutné počítať s prípadnou inštaláciou el. rozvodov, internetu a pod. podľa výkresovej dokumentácie. To znamená príprava otvorov do chrbta regálov a montáž naložených el. systémov na mieste montáže.

Rozmery: š – h – v: 840 – 300 – 2040 mm**Nutná obhliadka pred samotnou výrobou a presné zameranie.**

29

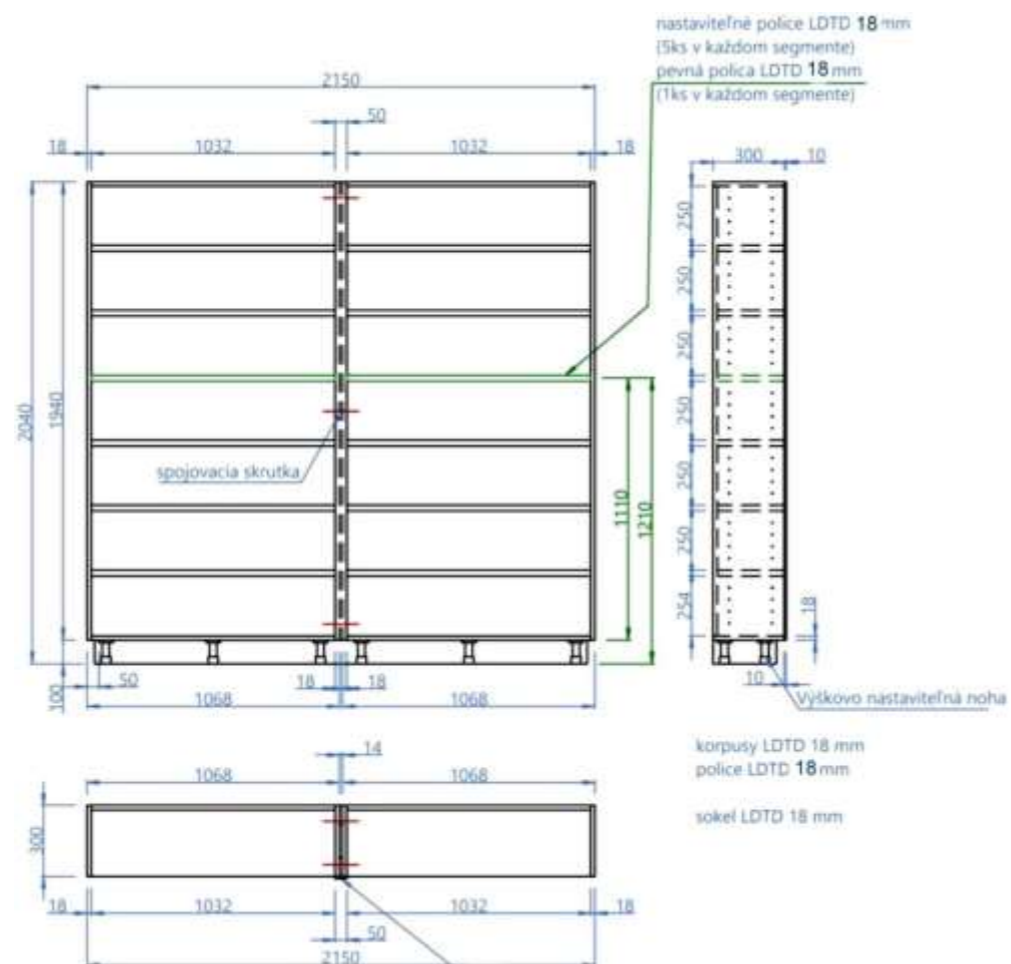
**Názov: Regály 13B – Regály pri stenách**

2 ks

Materiálová a výrobná charakteristika:

Regály tvorí viac samostatných regálov, ktoré sú k sebe spojené.

Korpus regálu je vyrobený z LDTD 18 mm drevedekor svetlý, ABS hrana 1mm.

Hrúbka police LDTD 18 mm drevedekor svetlý.

Jedna polica je na pevný rozoberateľný spoj (konfirmát), pre stabilizáciu regálu.

Regál ukončujúci zostavu s viditeľným bokom korpusu pripraviť pevnú policu na pevný neviditeľný lepený spoj (kolík, lamela).

5ks polic sú výškovo nastaviteľné na policových podperkách.

Diery pre podperky aj do chrbta regálu. Chrbát LDTD 18mm vložený v korpuse.

Smer vlákien vzoru chrbta zvislý. Ukotvenie chrbta v stredových regáloch

jednoduchším spôsobom viditeľným konfirmátom.

Regály spojené demontovateľnou skrutkou.

V regáloch, ktoré ukončujú zostavu viditeľným bokom ukotviť chrbát pevným neviditeľným spojom (lamela, kolík), čo je dôležité pre vizuálny vzhľad regálu.

Chrbát vložiť medzi korpus s presahom 1 mm do dnu, pre čisté prepojenie regálov a eliminovanie možných medzier. Zvislé steny korpusu (18mm) sú prekryté lištami z LDTD biela lesklá 10 mm, ABS hrana biela lesklá. Lišta je upevnená

demontovateľnou spojovacou skrutkou čiernej farby, ktorá zároveň spája jednotlivé regály (podrobný popis Detail A). Regál je na rektifikačných soklových

nohách výška 100 mm. Sokel LDTD 18 mm drevedekor svetlý výška 100 mm.

Spájanie sokla na priznanú ABS hranu podľa dĺžkovej možnosti materiálu, ideálny spoj sokla pod spojom regálov. Je nutné počítať s prípadnou inštaláciou el. rozvodov, internetu a pod. podľa výkresovej dokumentácie. To znamená príprava

otvorov do chrbta regálov a montáž naložených el. systémov na mieste montáže.

Rozmery: š – h – v: 1068 – 300 – 2040 mm**Nutná obhliadka pred samotnou výrobou a presné zameranie.**

30

Zostava 14A

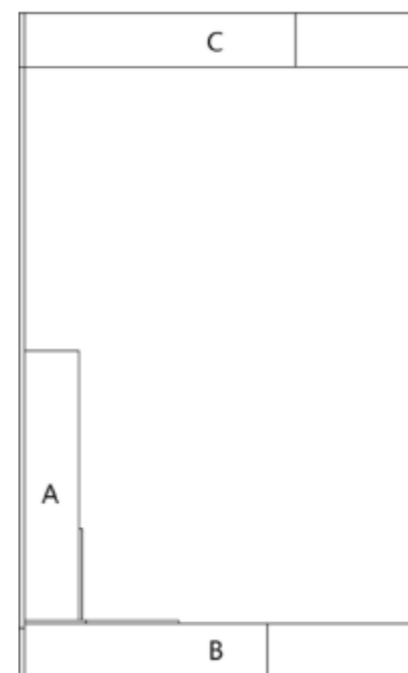
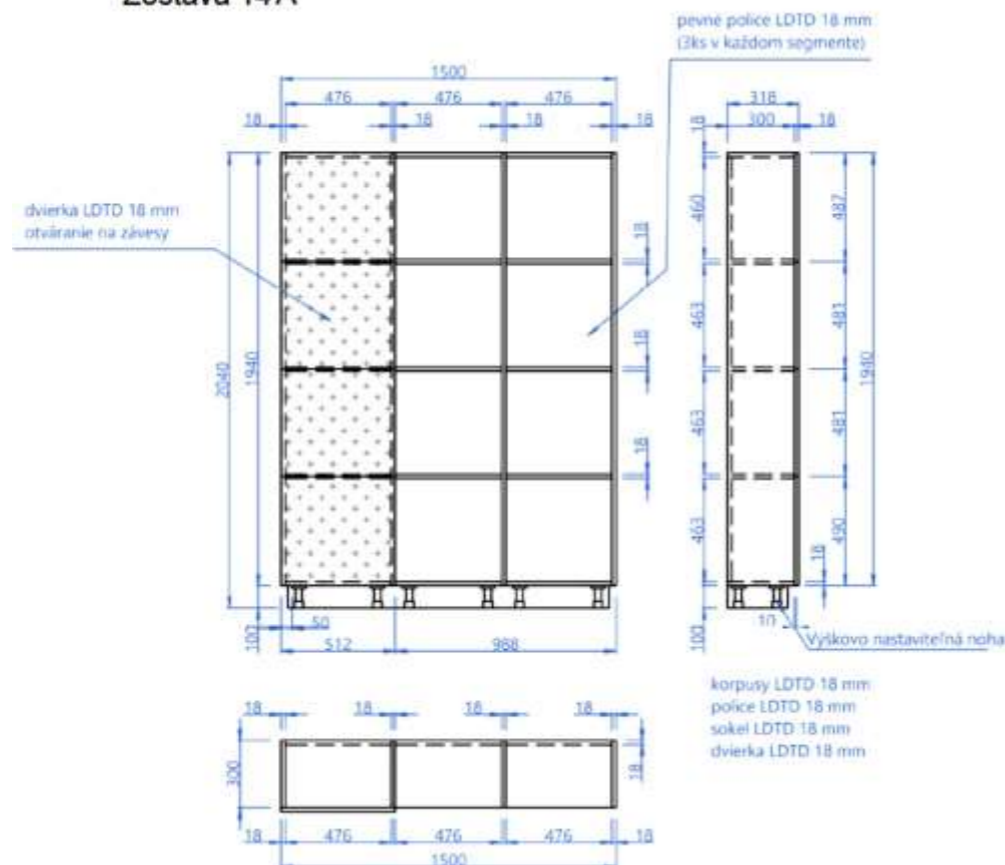
**Názov: 14A – Odkladacie skrinky**

Materiálová a výrobná charakteristika:

Zostavu tvoria tri skupiny samostatných odkladacích skriniek, ktoré na seba nadväzujú.

Skrinky majú otvorené a uzatvorené úložné priestory. Uzatvorené klasickými dvierkami na závesoch. Pre otváranie použit' farebné nenápadné úchyty určené pre deti. Dve z troch skupín otváracích skriniek sú kombinované so sedením formou taburetu a klasickým vešaním pre šatstvo.

Korpus skriniek je vyrobený z LDTD 18 mm drevedekor svetlý, ABS hrana 1mm. Dvierka skriniek sú vyrobené z LDTD 18 mm drevedekor svetlý, ABS hrana 1mm.

Zástena za sedením tak isto z materiálu LDTD 18 mm drevedekor svetlý po celej výške od podlahy po vrch skriniek. Na zástene sú osadené vešiaky pre šatstvo. Smer vlákien vzoru zásteny zvislý. Zostava spojená neviditeľný lepený spoj (kolík, lamela), pre vizuálnu čistotu.

Chrbát LDTD 18mm vložený v korpuse.

Smer vlákien vzoru chrbta zvislý.

Ukotvenie chrbta v skrinkách čo nevidieť jednoduchším spôsobom viditeľným konfirmátom.

V skrinkách, ktoré ukončujú zostavu viditeľným bokom ukotviť chrbát pevným neviditeľným spojom (lamela, kolík), čo je dôležité pre vizuálny vzhľad regálu. Chrbát vložiť medzi korpus s presahom 1 mm do dnu, pre čisté prepojenie regálov a eliminovanie možných medzier.

Regál je na rektifikačných soklových nohách výška 100 mm.

Sokel LDTD 18 mm drevedekor svetlý výška 100 mm.

Rozmery: š – h – v: 1500 – 300 – 2040 mm**Nutná obhliadka pred samotnou výrobou a presné zameranie.**

1 ks

31

Zostava 14B

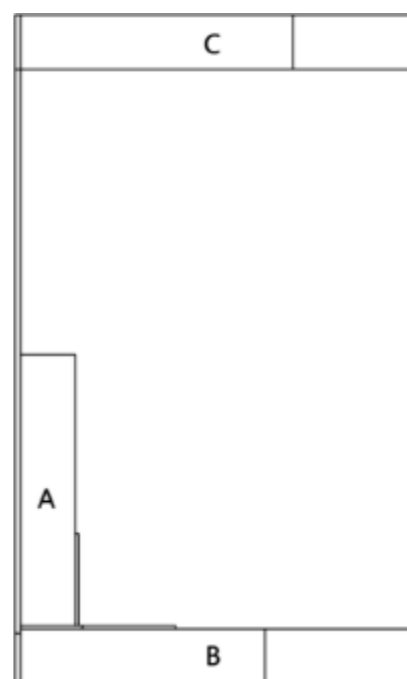
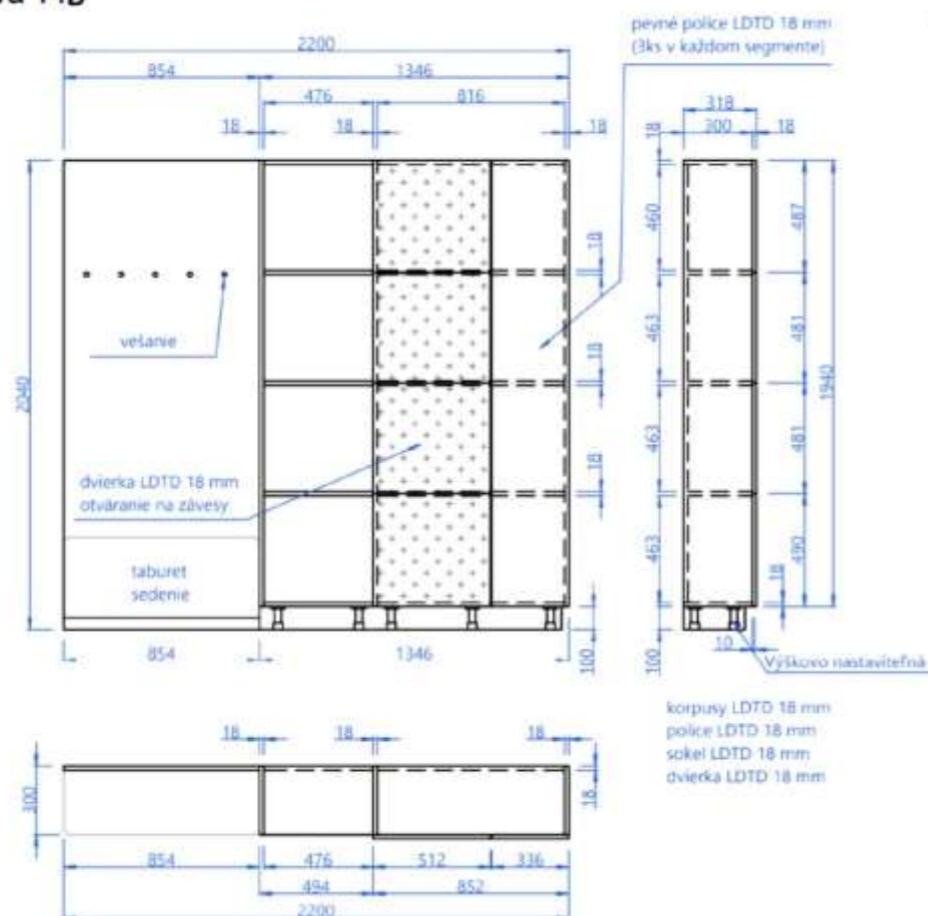
**Názov: 14B – Odkladacie skrinky**

Materiálová a výrobná charakteristika:

Zostavu tvoria tri skupiny samostatných odkladacích skriniek, ktoré na seba nadväzujú.

Skrinky majú otvorené a uzatvorené úložné priestory. Uzatvorené klasickými dvierkami na závesoch. Pre otváranie použit' farebné nenápadné úchyty určené pre deti. Dve z troch skupín otváracích skriniek sú kombinované so sedením formou taburetu a klasickým vešaním pre šatstvo.

Korpus skriniek je vyrobený z LDTD 18 mm drevedekor svetlý, ABS hrana 1mm. Dvierka skriniek sú vyrobené z LDTD 18 mm drevedekor svetlý, ABS hrana 1mm.

Zástena za sedením tak isto z materiálu LDTD 18 mm drevedekor svetlý po celej výške od podlahy po vrch skriniek. Na zástene sú osadené vešiaky pre šatstvo. Smer vlákien vzoru zásteny zvislý. Zostava spojená neviditeľný lepený spoj (kolík, lamela), pre vizuálnu čistotu.

Chrbát LDTD 18mm vložený v korpuse.

Smer vlákien vzoru chrbta zvislý.

Ukotvenie chrbta v skrinkách čo nevidieť jednoduchším spôsobom viditeľným konfirmátom.

V skrinkách, ktoré ukončujú zostavu viditeľným bokom ukotviť chrbát pevným neviditeľným spojom (lamela, kolík), čo je dôležité pre vizuálny vzhľad regálu. Chrbát vložiť medzi korpus s presahom 1 mm do dnu, pre čisté prepojenie regálov a eliminovanie možných medzier.

Regál je na rektifikačných soklových nohách výška 100 mm.

Sokel LDTD 18 mm drevedekor svetlý výška 100 mm.

Rozmery: š – h – v: 2200 – 300 – 2040 mm**Nutná obhliadka pred samotnou výrobou a presné zameranie.**

1 ks

Zostava 14 C

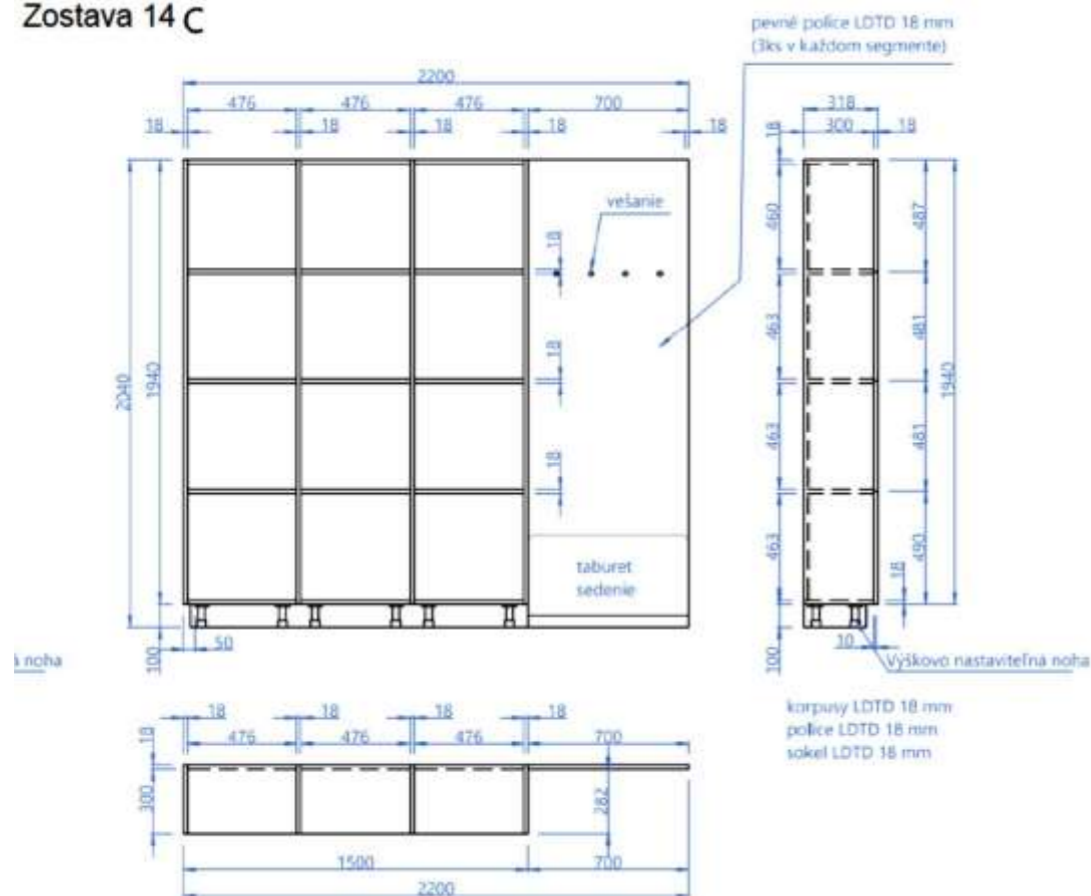

Názov: Zostava 14C – Odkladacie skrinky

Materiálová a výrobná charakteristika:

Zostavu tvoria tri skupiny samostatných odkladacích skriniek, ktoré na seba nadväzujú. Skrinky majú otvorené a uzatvorené úložné priestory. Uzatvorené klasickými dvierkami na závesoch. Pre otváranie použit' farebné nenápadné úchyty určené pre deti. Dve z troch skupín otváracích skriniek sú kombinované so sedením formou taburetu a klasickým vešaním pre šatstvo. Korpus skriniek je vyrobený z LDTD 18 mm drevedekor svetlý, ABS hrana 1mm. Dvierka skriniek sú vyrobené z LDTD 18 mm drevedekor svetlý, ABS hrana 1mm. Zástena za sedením tak isto z materiálu LDTD 18 mm drevedekor svetlý po celej výške od podlahy po vrch skriniek. Na zástene sú osadené vešiaky pre šatstvo. Smer vlákien vzoru zásteny zvislý. Zostava spojená neviditeľný lepený spoj (kolík, lamela), pre vizuálnu čistotu. Chrbát LDTD 18mm vložený v korpuse. Smer vlákien vzoru chrbta zvislý. Ukotvenie chrbta v skrinkách čo nevidieť jednoduchším spôsobom viditeľným konfirmátom. V skrinkách, ktoré ukončujú zostavu viditeľným bokom ukotviť chrbát pevným neviditeľným spojom (lamela, kolík), čo je dôležité pre vizuálny vzhľad regálu. Chrbát vložiť medzi korpus s presahom 1 mm do dnu, pre čisté prepojenie regálov a eliminovanie možných medzier. Regál je na rektifikačných soklových nohách výška 100 mm. Sokel LDTD 18 mm drevedekor svetlý výška 100 mm.

Rozmery: š – h – v: 2200 – 300 – 2040 mm

Nutná obhliadka pred samotnou výrobou a presné zameranie.

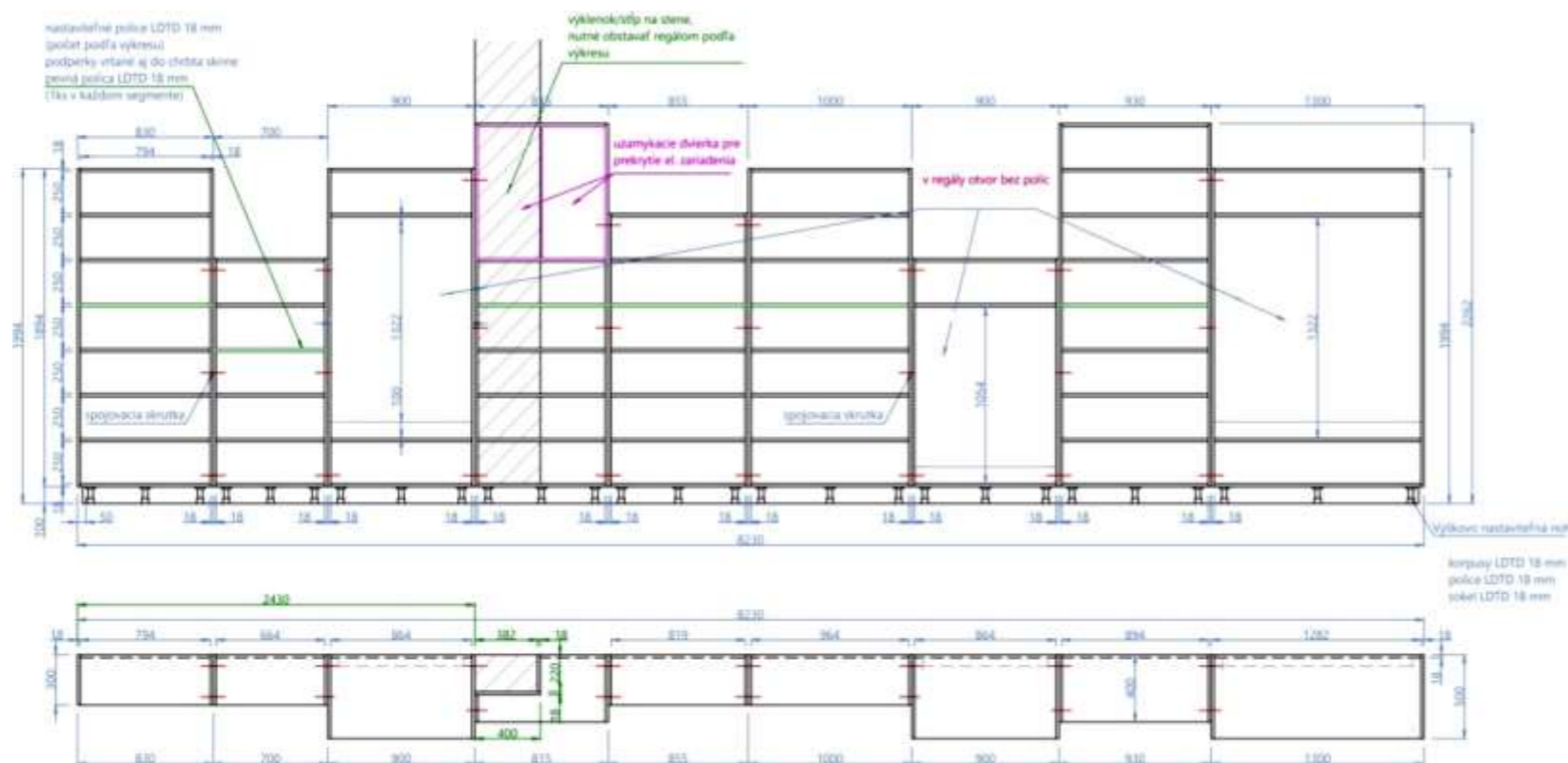

Názov: Regály 16A – rôzne rozmery

Materiálová a výrobná charakteristika:

Zostavu tvorí viac samostatných regálov, ktoré sú k sebe spojené. Jednotlivé regály sú rôznych výšok, symetricky odstupňované odpočtom rôznych výšok polic. Medzi regálmi sú umiestnené regály, v ktorých je umiestnené čalúnené sedenie. Čalúnené sedenie je potrebné pripraviť na mieru, výber farby a kvality textilu konzultovať pred realizáciou s dizajnérom. Jednotlivé regály sú odstupňované aj ich hĺbkou. Korpus regálu je vyrobený z LDTD 18 mm drevedekor svetlý, ABS hrana 1mm. Hrúbka police LDTD 18 mm drevedekor svetlý. Jedna police je na pevný rozoberateľný spoj (konfirmát), pre stabilizáciu regálu. Regál ukončujúci zostavu s viditeľným bokom korpusu pripraviť pevnú police na pevný neviditeľný lepený spoj (kolík, lamela). Police sú výškovo nastaviteľné na policových podperkách. Ich počet v regáloch je vo výkrese. Diery pre podperky aj do chrbta regálu. Chrbát LDTD 18mm vložený v korpuse. Smer vlákien vzoru chrbta zvislý. Ukotvenie chrbta v stredových regáloch jednoduchším spôsobom viditeľným konfirmátom. V regáloch, ktoré ukončujú zostavu viditeľným bokom ukotviť chrbát pevným neviditeľným spojom (lamela, kolík), čo je dôležité pre vizuálny vzhľad regálu. Chrbát vložiť medzi korpus s presahom 1 mm do dnu, pre čisté prepojenie regálov a eliminovanie možných medzier. Spájanie regálov je riešené demontovateľnou spojovacou skrutkou. Regál je na rektifikačných soklových nohách výška 100 mm. Sokel LDTD 18 mm drevedekor svetlý výška 100 mm. Spájanie sokla na priznanú ABS hranu podľa dĺžkovej možnosti materiálu, ideálny spoj sokla pod spojom regálov. Je nutné počítať s prípadnou inštaláciou el. rozvodov, internetu a pod. podľa výkresovej dokumentácie. To znamená príprava otvorov do chrbta regálov a montáž naložených el. systémov na mieste montáže.

Nutná obhliadka pred samotnou výrobou a presné zameranie.

Regály 16B

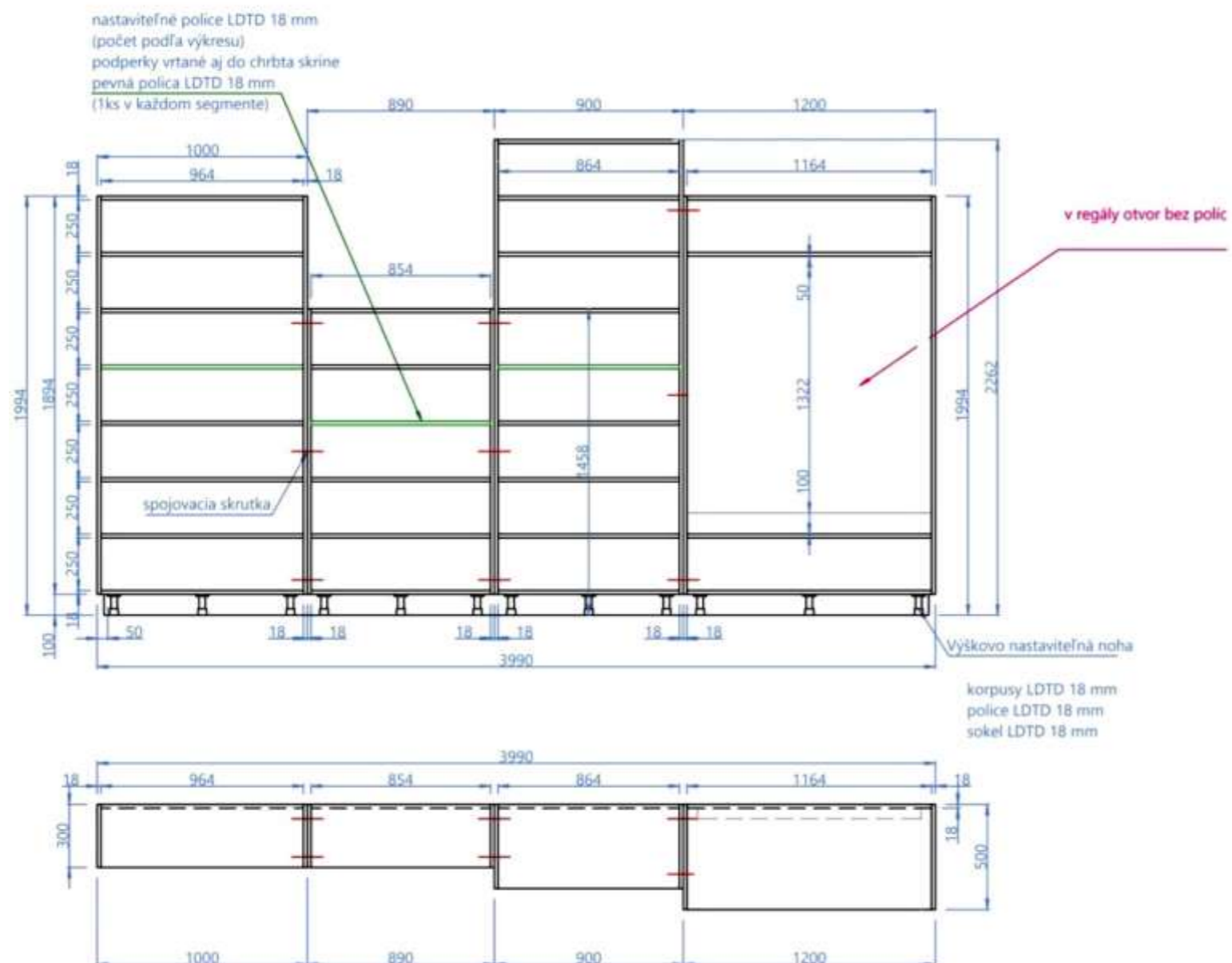

Názov: Regály 16B – rôzne rozmery

Materiálová a výrobná charakteristika:

Zostavu tvorí viac samostatných regálov, ktoré sú k sebe spojené.

Jednotlivé regály sú rôznych výšok, symetricky odstupňované odpočtom rôznych výšok polic. Medzi regálmi sú umiestnené regály, v ktorom je umiestnené čalúnené sedenie. Čalúnené sedenie je potrebné pripraviť na mieru, výber farby a textilu konzultovať pred realizáciou s dizajnérom.

Jednotlivé regály sú odstupňované aj ich hĺbkou čo je vidieť vo výkresoch.

Korpus regálu je vyrobený z LDTD 18 mm drevedekor svetlý, ABS hrana 1mm.

Hrúbka police LDTD 18 mm drevedekor svetlý.

Jedna polica je na pevný rozoberateľný spoj (konfirmát), pre stabilizáciu regálu.

Regál ukončujúci zostavu s viditeľným bokom korpusu pripraviť pevnú policu na pevný neviditeľný lepený spoj (kolík, lamela).

Police sú výškovo nastaviteľné na policových podperkách. Ich počet v regáloch je vo výkrese.

Diery pre podperky aj do chrbta regálu.

Chrbát LDTD 18mm vložený v korpus.

Smer vlákien vzoru chrbta zvislý.

Ukotvenie chrbta v stredových regáloch jednoduchším spôsobom viditeľným konfirmátom.

V regáloch, ktoré ukončujú zostavu viditeľným bokom ukotviť chrbát pevným neviditeľným spojom (lamela, kolík), čo je dôležité pre vizuálny vzhľad regálu.

Chrbát vložiť medzi korpus s presahom 1 mm do dnu, pre čisté prepojenie regálov a eliminovanie možných medzier.

Regál je na rektifikačných soklových nohách výška 100 mm.

Sokel LDTD 18 mm drevedekor svetlý výška 100 mm.

Spájanie sokla na priznanú ABS hranu podľa dĺžkovej možnosti materiálu, ideálny spoj sokla pod spojom regálov.

Je nutné počítať s prípadnou inštaláciou el. rozvodov, internetu a pod. podľa výkresovej dokumentácie. To znamená príprava otvorov do chrbta regálov a montáž naložených el. systémov na mieste montáže.

Spájanie regálov je riešené demontovateľnou spojovacou skrutkou.

Nutná obhliadka pred samotnou výrobou a presné zameranie.

35

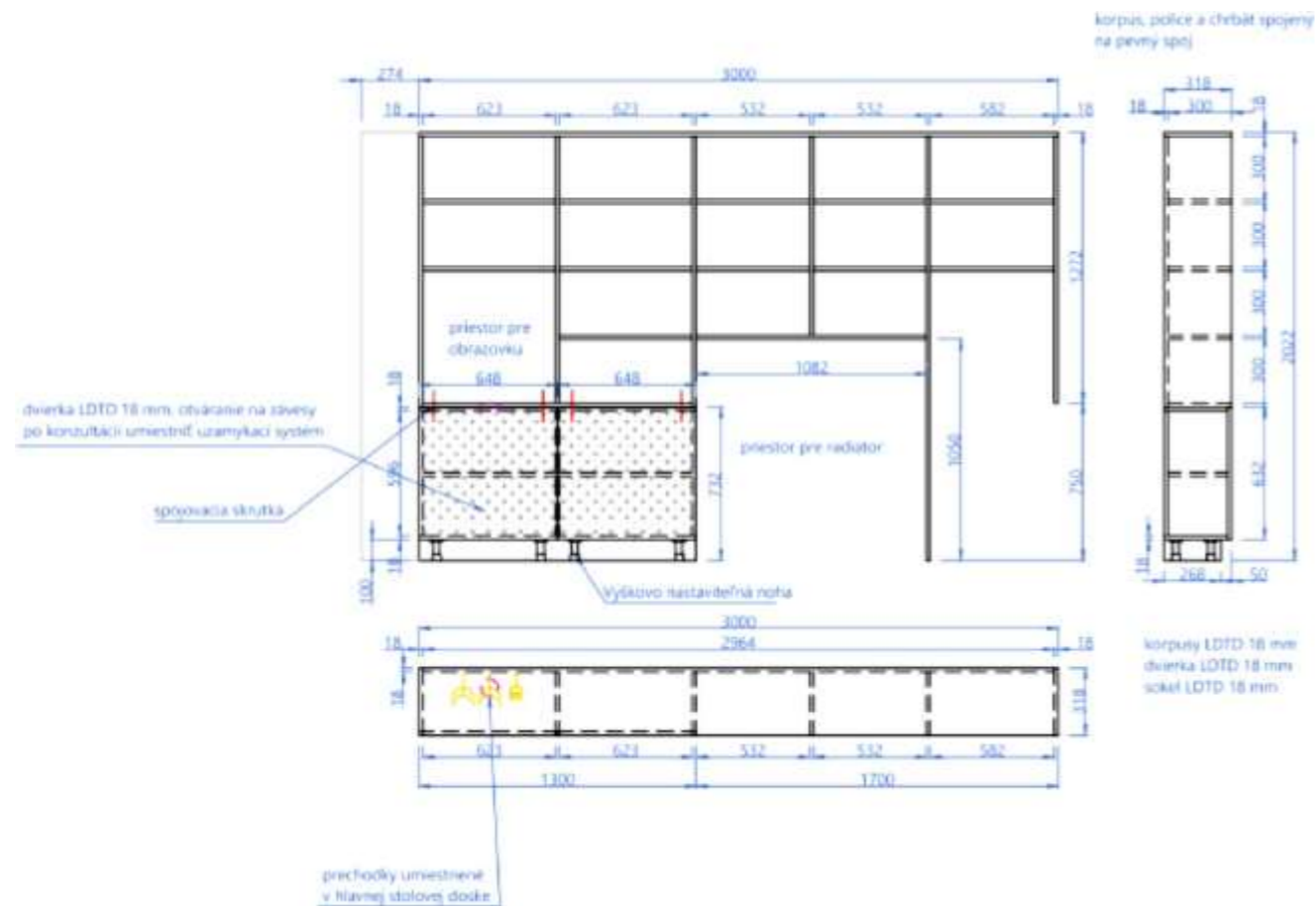
**Názov: Zostava 17A – Centrálny prijímací pult - regály**

1 ks

Materiálová a výrobná charakteristika:

Zostavu tvorí viac samostatných regálov a 4 skrinky, ktoré sú k sebe spojené.

Jednotlivé regály sú rôznych výšok, symetricky odstupňované odpočtom rôznych výšok polic. Medzi regálmi sú umiestnené regály v ktorých je umiestnené sedenie, ktoré je celočalúnené z každej strany. Čalúnené sedenie je potrebné pripraviť na mieru a výber textilu konzultovať pred realizáciou podľa aktuálnej ponuky s dizajnérom.

Korpus regálu je vyrobený z LDTD 18 mm drevedekor svetlý, ABS hrana 1mm. Hrúbka police LDTD 18 mm drevedekor svetlý.

Regál ukončujúci zostavu s viditeľným bokom korpusu pripraviť pevnú policu na pevný neviditeľný lepený spoj (kolík, lamela).

Police sú výškovo nastaviteľné na policových podperkách. Ich počet v regáloch je vo výkrese.

Diery pre podperky aj do chrbta regálu. Chrbát LDTD 18mm vložený v korpuse.

Smer vlákien vzoru chrbta zvislý. Ukotvenie chrbta v stredových regáloch jednoduchším spôsobom viditeľným confirmátom.

V regáloch, ktoré ukončujú zostavu viditeľným bokom ukotviť chrbát pevným neviditeľným spojom (lamela, kolík), čo je dôležité pre vizuálny vzhľad regálov. Chrbát vložiť medzi korpus s presahom 1 mm do dnu, pre čisté prepojenie regálov a eliminovanie možných medzier.

Regály je na rektifikačných soklových nohách výška 100 mm.

Sokel LDTD 18 mm drevedekor svetlý výška 100 mm.

Spájanie sokla na priznanú ABS hranu podľa dĺžkovej možnosti materiálu, ideálny spoj sokla pod spojom regálov.

Je nutné počítať s prípadnou inštaláciou el. rozvodov, internetu a pod. podľa výkresovej dokumentácie. To znamená príprava otvorov do chrbta regálov a montáž naložených el. systémov na mieste montáže.

Spájanie regálov je riešené demontovateľnou spojovacou skrutkou.

Nutná obhliadka pred samotnou výrobou a presné zameranie.

36

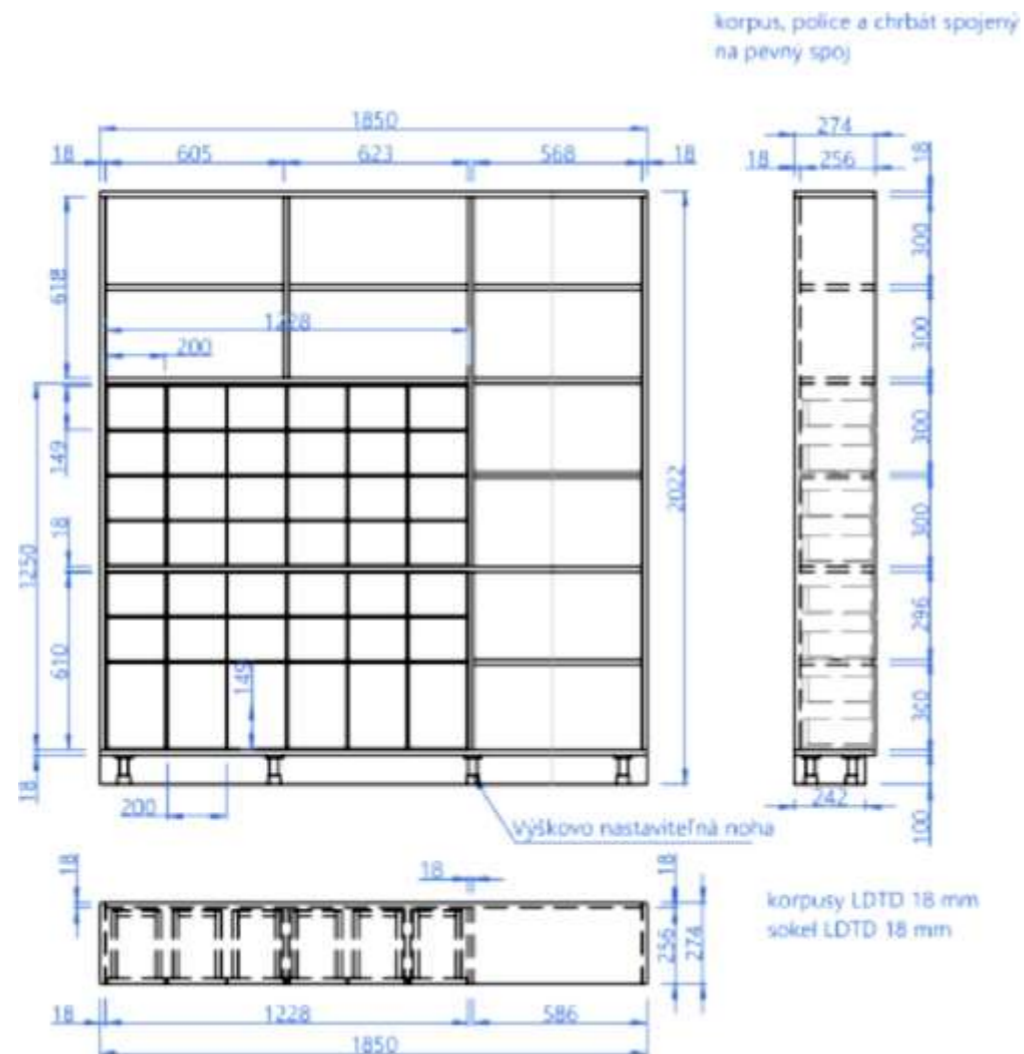
**Názov: Zostava 17B – Centrálny prijímací pult - regály**

1 ks

Materiálová a výrobná charakteristika:

Zostavu tvorí viac samostatných regálov a zásuviek, ktoré sú k sebe spojené.

Jednotlivé regály sú rôznych výšok, symetricky odstupňované odpočtom rôznych výšok polic.

Korpus regálu je vyrobený z LDTD 18 mm drevedekor svetlý, ABS hrana 1mm. Hrúbka police LDTD 18 mm drevedekor svetlý.

Regál ukončujúci zostavu s viditeľným bokom korpusu pripraviť pevnú policu na pevný neviditeľný lepený spoj (kolík, lamela).

Police sú výškovo nastaviteľné na policových podperkách. Ich počet v regáloch je vo výkrese.

Diery pre podperky aj do chrbta regálu. Chrbát LDTD 18mm vložený v korpuse.

Smer vlákien vzoru chrbta zvislý.

Ukotvenie chrbta v stredových regáloch jednoduchším spôsobom viditeľným confirmátom.

V regáloch, ktoré ukončujú zostavu viditeľným bokom ukotviť chrbát pevným neviditeľným spojom (lamela, kolík), čo je dôležité pre vizuálny vzhľad regálov. Chrbát vložiť medzi korpus s presahom 1 mm do dnu, pre čisté prepojenie regálov a eliminovanie možných medzier.

Regály je na rektifikačných soklových nohách výška 100 mm. Sokel LDTD 18 mm drevedekor svetlý výška 100 mm. Spájanie sokla na priznanú ABS hranu podľa dĺžkovej možnosti materiálu, ideálny spoj sokla pod spojom regálov.

Je nutné počítať s prípadnou inštaláciou el. rozvodov, internetu a pod. podľa výkresovej dokumentácie. To znamená príprava otvorov do chrbta regálov a montáž naložených el. systémov na mieste montáže. El. zariadenia (zásuvky a pod. vybrať počet a typ podľa aktuálnej ponuky dodávateľa pri realizácii.)

Spájanie regálov je riešené demontovateľnou spojovacou skrutkou.

Nutná obhliadka pred samotnou výrobou a presné zameranie.

37

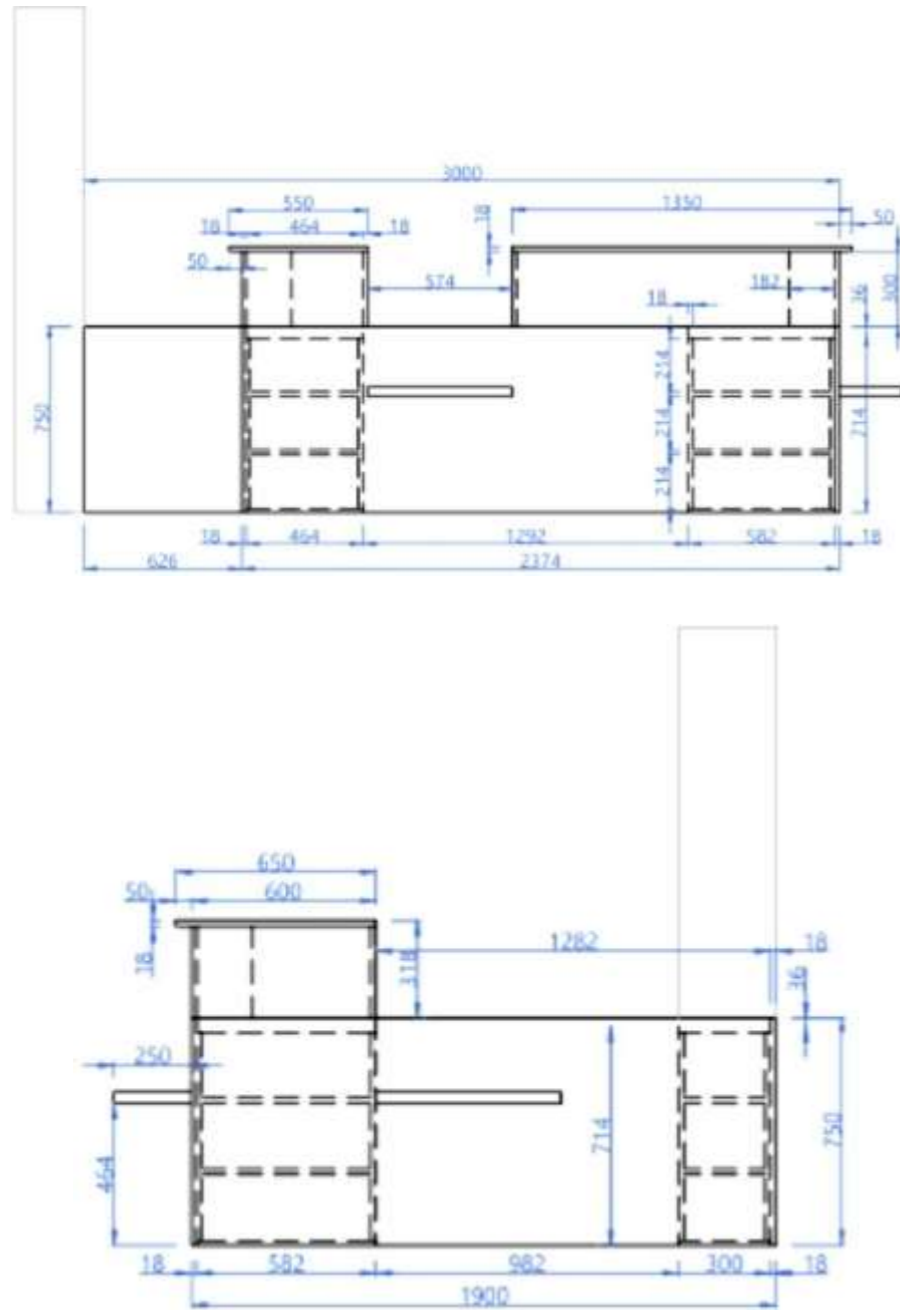
**Názov: Zostava 17C1 – Centrálny prijímací pult - stoly**

Pracovné stoly sa skladajú z pracovnej plochy, vyvýšenej pracovnej plochy pre zákazníka knižnice a ktoré tvoria aj funkciu zákrytu, úložné priestory pod pracovnou plochou. Pre spodnú časť, teda boky stola a boky vyvýšenej prac. plochy, dvierka do priestoru a odkladacie priestory kontajnerov pod prac. doskou je použitý materiál LDTD 18 mm H1424 biely, ABS hrana 1mm. Na pracovnú dosku a nosné poličky z vonkajšej strany je použitý materiál

Pracovná doska drevodekor prírodný 36 mm, ABS hrana 1mm.

Pre vyvýšenú pracovnú plochu je použitý materiál DTDL drevodekor prírodný 18 mm, ABS hrana 1mm.

Úložné priestory pod pracovnou plochou sú tri z toho dva sa otváranú na klasické uzamykacie dvierka a jednom sú tri výsuvy na uzamykanie. Dvierka do priestoru prijímacieho pultu sa otvárajú k boku stola. (treba vymyslieť systém otvárania dvierok podľa konštrukcie)

Vonkajšie boky (nohy) stola v častiach nadväzujú na boky vyvýšenej časti a tak pôsobia jednoliatým dojomom. Pracovná doska je zapustená a opretá o boky stola, tak aby nebolo vidieť jej bočnú úzku stranu. Vyvýšená prac. plocha je položená a ukotvená na vyvýšených bokoch s presahom podľa výkresu 50mm. Jeden koniec stola je zasunutý pod regál, ktorý má pre to vybratie a upevní sa na prac. dosku. (podľa výkresu).

Pod stolovou doskou v časti pod zvýšeným pultom, sú prechodky pre prívod káblov. Zásuvky sú povrchovo montované priamo na boku stola z vnútornej strany. Ideálne montovať na mieste podľa predpripravených rozvodov.

Nutná obhliadka pred samotnou výrobou, presné zameranie a konzultácia s dizajnérom pre upresnenie navrhnutej konštrukcie.

2 ks

38

2100

Názov: Obloženie prechodu

Materiálová charakteristika:

Vyrobené z LDTD 18 mm drevodekor svetlý. ABS hrana strop, dno.

Montáž prechodu lepením na stenu jednozložkovým lepidlom, na báze MS polyméru s okamžitou fixáciou (mamut).

Zvislé hrany sú prekryté lištami z LDTD biela 10 mm, ABS hrana biela.

Montáž prekrytia zvislých hrán na pevný lepený spoj (kolík, lamela).

Rozmer: š - h - v: 1100 - 18 - 1900 mm

Nutná obhliadka pred samotnou výrobou a presné zameranie.

10 m²

39

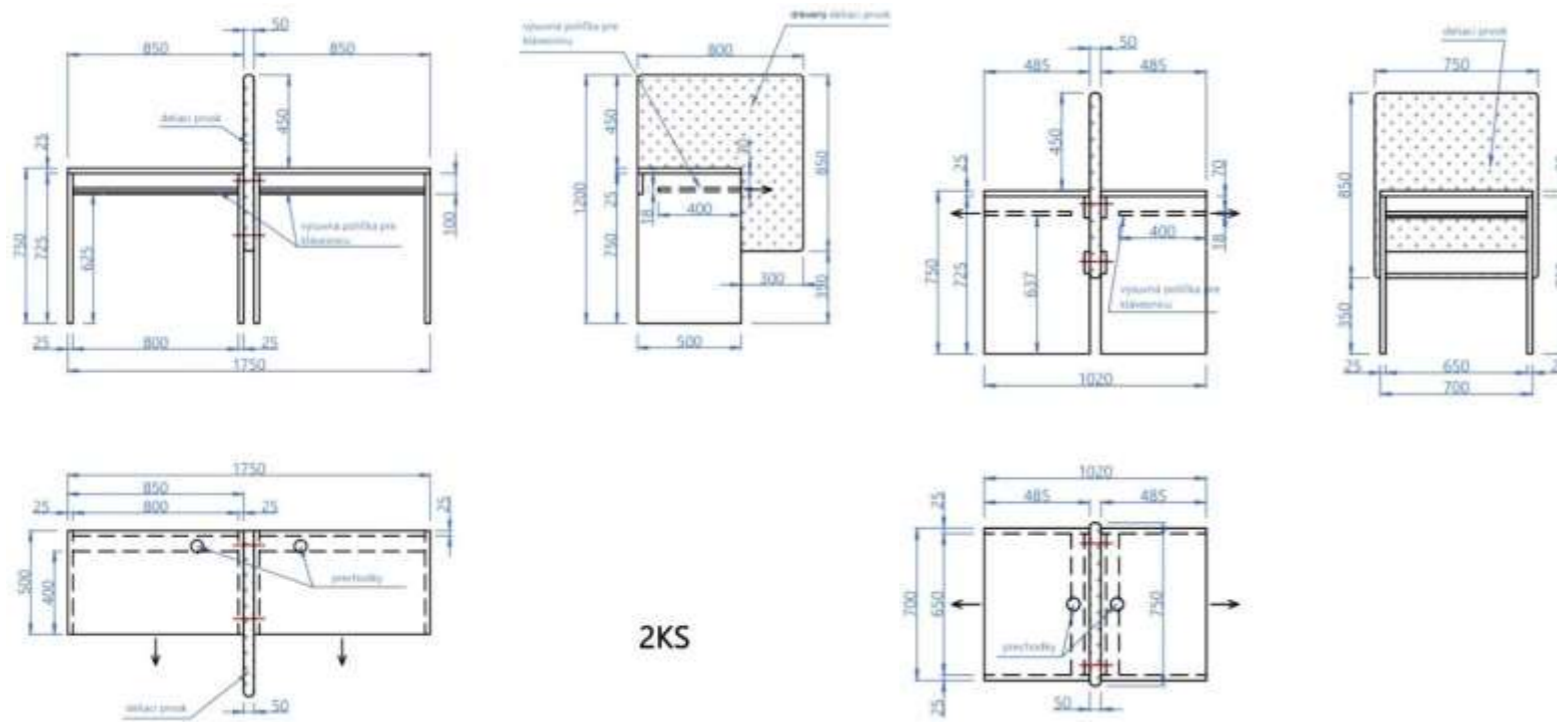
**Názov: Stoly pod počítače****4 ks**

Materiálová a výrobná charakteristika:

Zostavu tvorí skupina stolov, ktoré sú určené pre prácu s počítačom.

V zostave sa nachádzajú 2 druhy stolov rôznych skupín stolov, ktoré sú po dva kusy, teda spolu 4 zoskupenia stolov.

Jedno zoskupenie tvoria dva malé stoly, ktoré sú k sebe spojené pevným spojom spojovacou skrutkou cez drevený predel, ktorý slúži ako vizuálna zábrana.

V jednej skupine sa spájajú boky a v druhej chrbty stolov.

Samostatné stoly sú vyrobené do tvaru obráteného U s lubom v zadnej časti a s výsuvnou poličkou pre klávesnicu.

Použitý materiál pre korpus stola je drevodekor prírodný 25 mm, ABS hrana 1mm. A pre výsuvnú poličku je použitý materiál DTDL drevodekor prírodný 18 mm, ABS hrana 1mm.

Spájanie stola je riešené na neviditeľný lepený spoj (kolík, lamela).

U stolov je potrebné rátať s osadením prechodiek pre rozvody k PC, ktoré by bolo ideálne osadiť na mieste podľa predpripravených rozvodov.

Nutná obhliadka pred samotnou výrobou a presné zameranie nábytku.

40

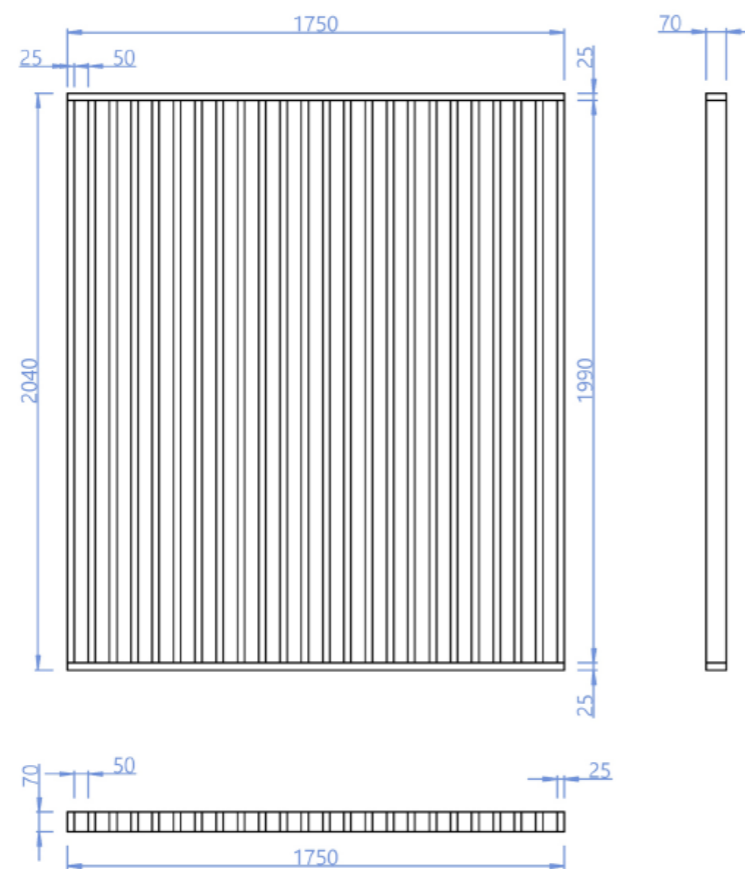
**Názov: Lamelová deliaca stena****2 ks**

Materiálová a výrobná charakteristika:

Lamely - vyrobené z profilovanej MDF dosky potiahnutej dubovou dyhou a olejované v dvoch vrstvách bezfarebným, hodvábnym matným tvrdým voskovým olejom na báze prírodných rastlinných olejov a voskov, ktoré je úplne nezávadné pre človeka, rastliny a zvieratá. Štruktúra dreva poskytuje ešte lepšie vizuálne efekty a robí lamely autentickjšími.**Lamely kotvené do podlahy.****Lamely natočené pod uhlom 45°****Nutná obhliadka pred samotnou výrobou a presné zameranie.****Rozmer: š – h – v: 1750 -70 – 2040 mm**

KLIENT/INVESTOR

KRAJSKÁ KNIŽNICA ĽUDOVÍTA ŠTÚRA ZVOLEN

INTERIÉROVÉ RIEŠENIE

ODDELENIE KRÁSNEJ LITERATÚRY PRE DOSPELÝCH A ELEKTRONICKÝCH ZDROJOV
ODDELENIE LITERATÚRY PRE DETI A MLÁDEŽ
ODDELENIE REGIONÁLNEJ BIBLIOGRAFIE
VSTUPNÝ PRIJÍMACÍ PULT

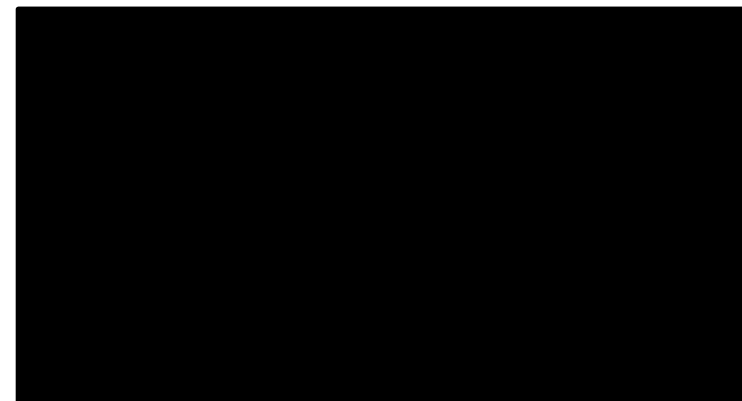

ODDELENIE KRÁŠNEJ LITERATÚRY PRE DOSPELÝCH A ELEKTRONICKÝCH ZDROJOV
ODDELENIE LITERATÚRY PRE DETI A MLÁDEŽ
ODDELENIE REGIO. BIBLIOGRAFIE
VSTUPNÝ PRIJÍMACÍ PULT

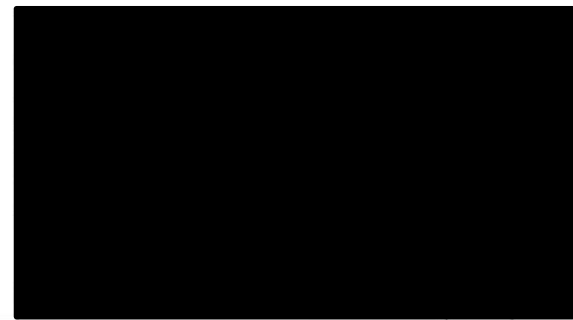
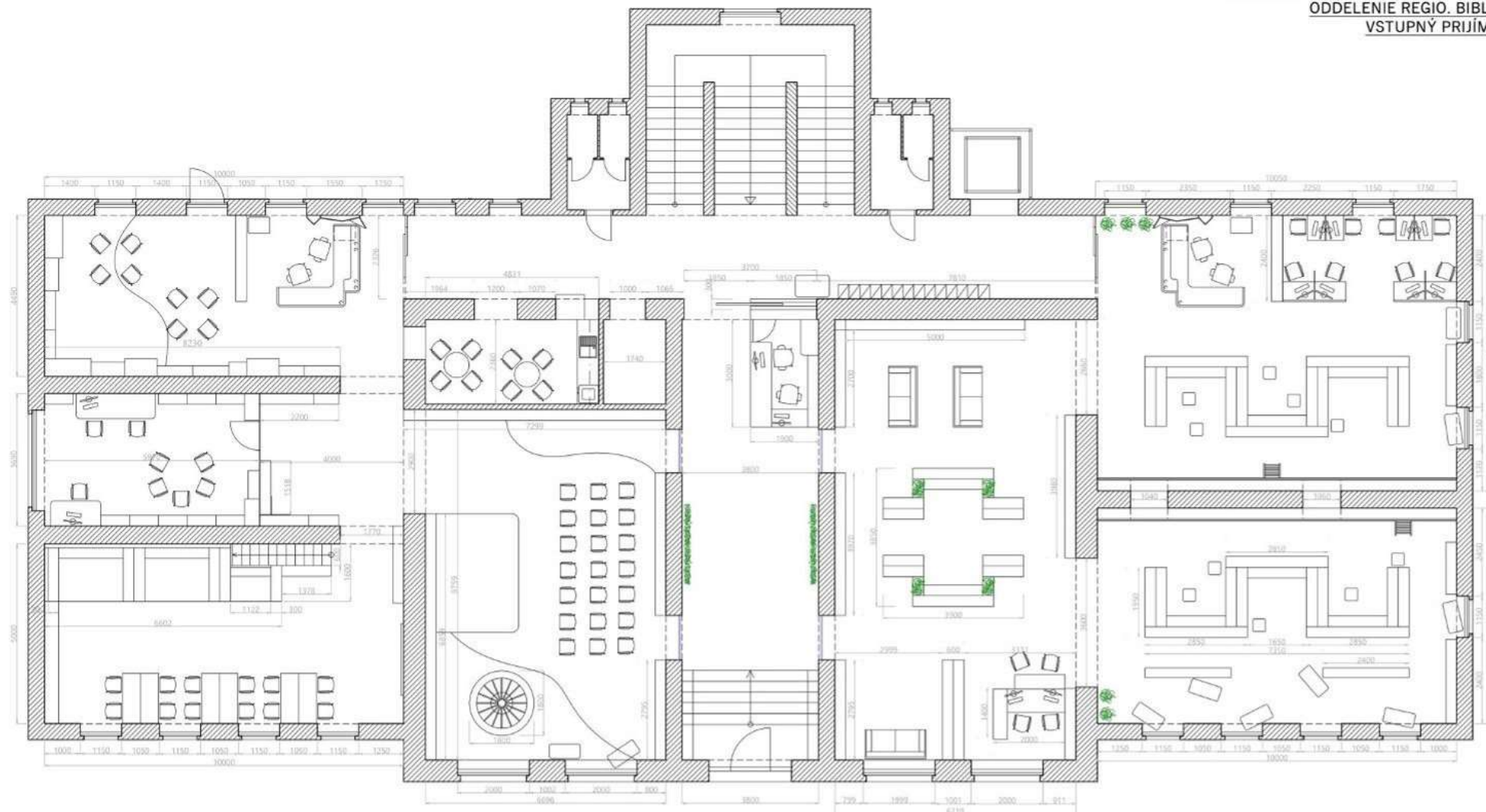

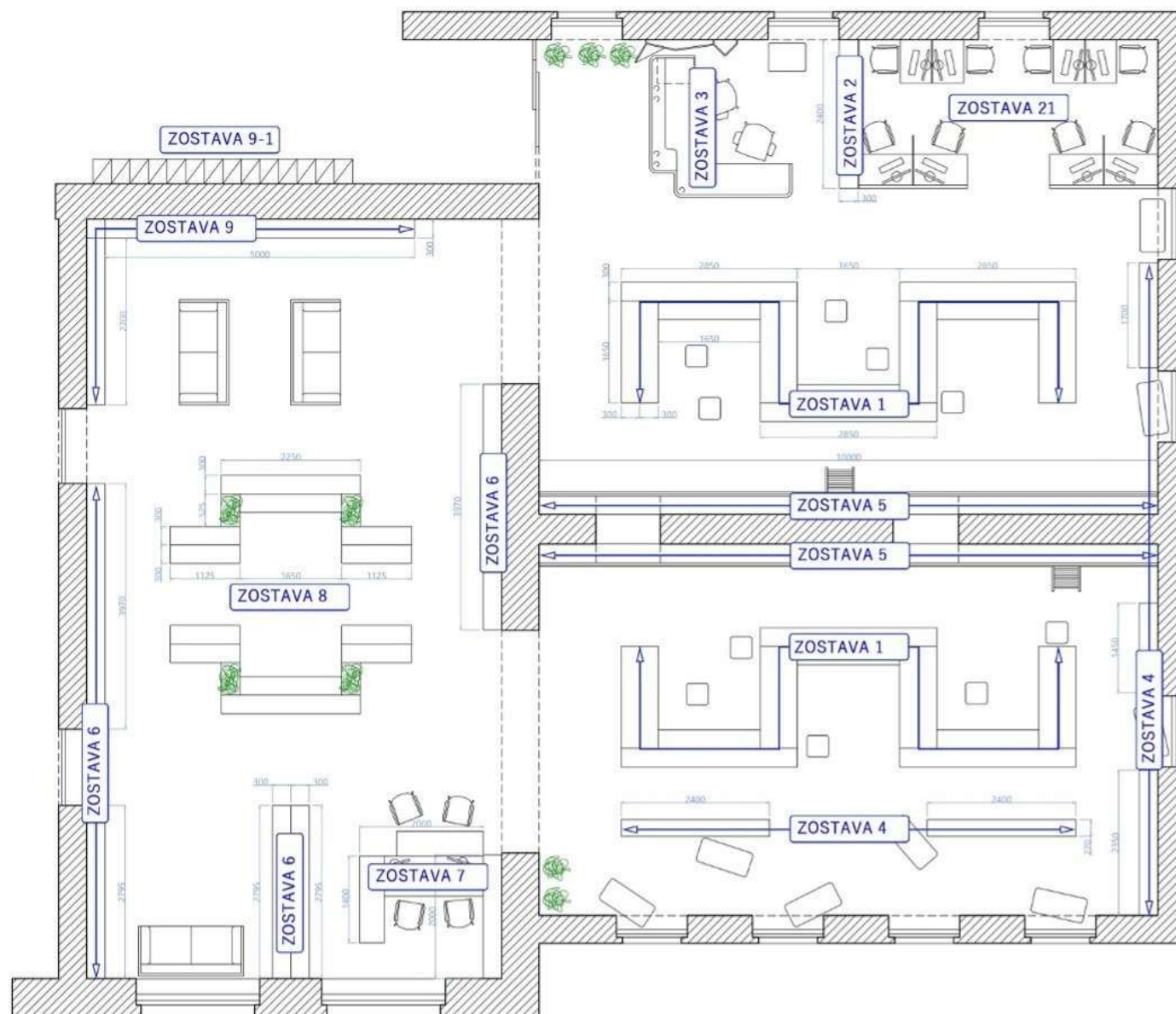

ZOZNAM ZOSTÁV:

- ZOSTAVA 1 - HLAVNÉ CENTRÁLNE REGÁLY
- ZOSTAVA 2 - REGÁL ZA PRIJÍMACÍM PULTOM
- ZOSTAVA 3 - PRIJÍMACÍ PULT
- ZOSTAVA 4 - REGÁLY PRI STENÁCH
- ZOSTAVA 5 - REGÁLY NA CELÚ STENU
- ZOSTAVA 6 - REGÁLY PRI STENÁCH, VEĽKÁ MIESTNOSŤ
- ZOSTAVA 7 - REGÁL S REŠERŠOVÝM STOLOM
- ZOSTAVA 8 - CENTRÁLNE REGÁLY NA KOLIESKACH
- ZOSTAVA 9 - REGÁLY PRI STENÁCH, VEĽKÁ MIESTNOSŤ
- ZOSTAVA 9-1 - ÚLOŽNÉ UZAMYKACIE SKRINKY

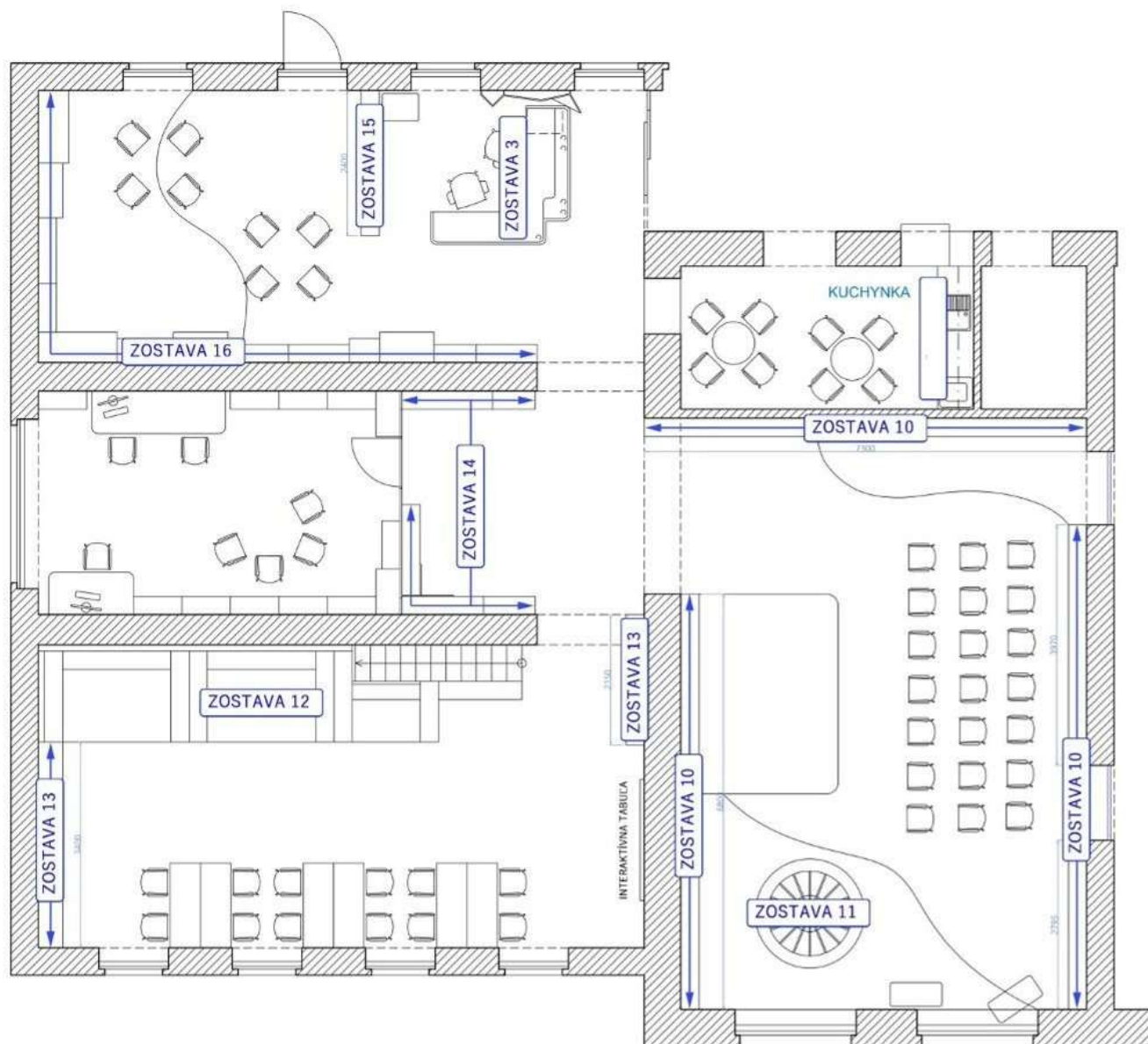

ZOZNAM ZOSTÁV:

- ZOSTAVA 10 - OBVODOVÉ REGÁLY VEĽKÁ MIESTNOSŤ
- ZOSTAVA 11 - VOĽNE STOJACÍ REGÁL (STROM)
- ZOSTAVA 12 - REGÁLOVÁ KONŠTRUKCIA S PODLAŽÍM
- ZOSTAVA 13 - REGÁLY PRI STENÁCH
- ZOSTAVA 14 - ODKLADACIE SKRINKY
- ZOSTAVA 15 - REGÁL ZA PRÍJMACÍM PULTOM
- ZOSTAVA 16 - ZOSTAVA REGÁLOV SO SEDENÍM
- ZOSTAVA : - KUCHYNKA

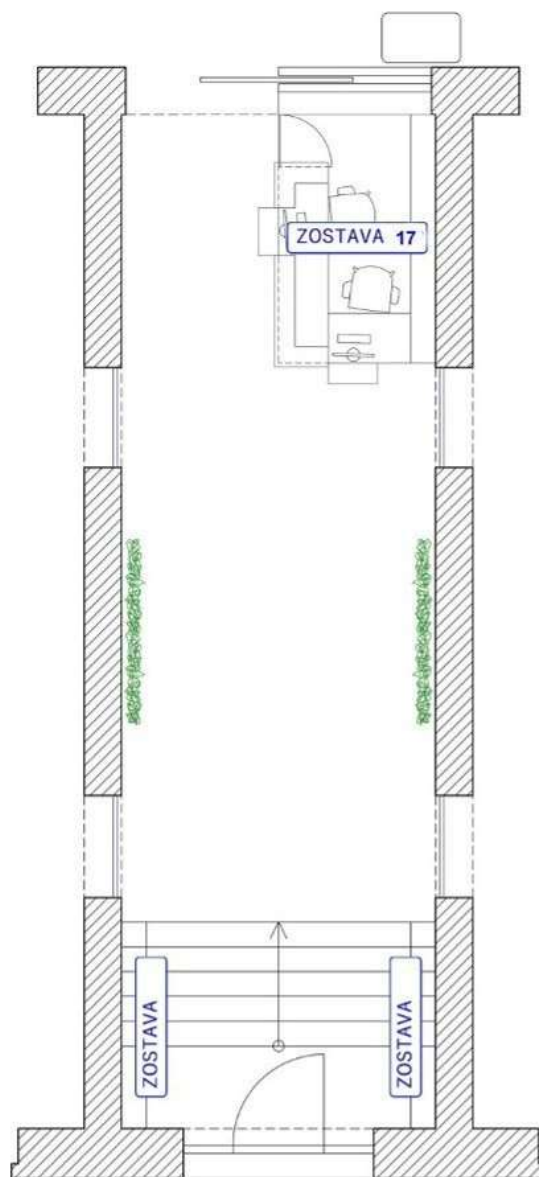

ZOZNAM ZOSTÁV:

ZOSTAVA 17 - CENTRÁLNY PRIJÍMACÍ PULT

ZOSTAVA 17 - REGÁLY PRI VSTUPE NA SCHODOCH

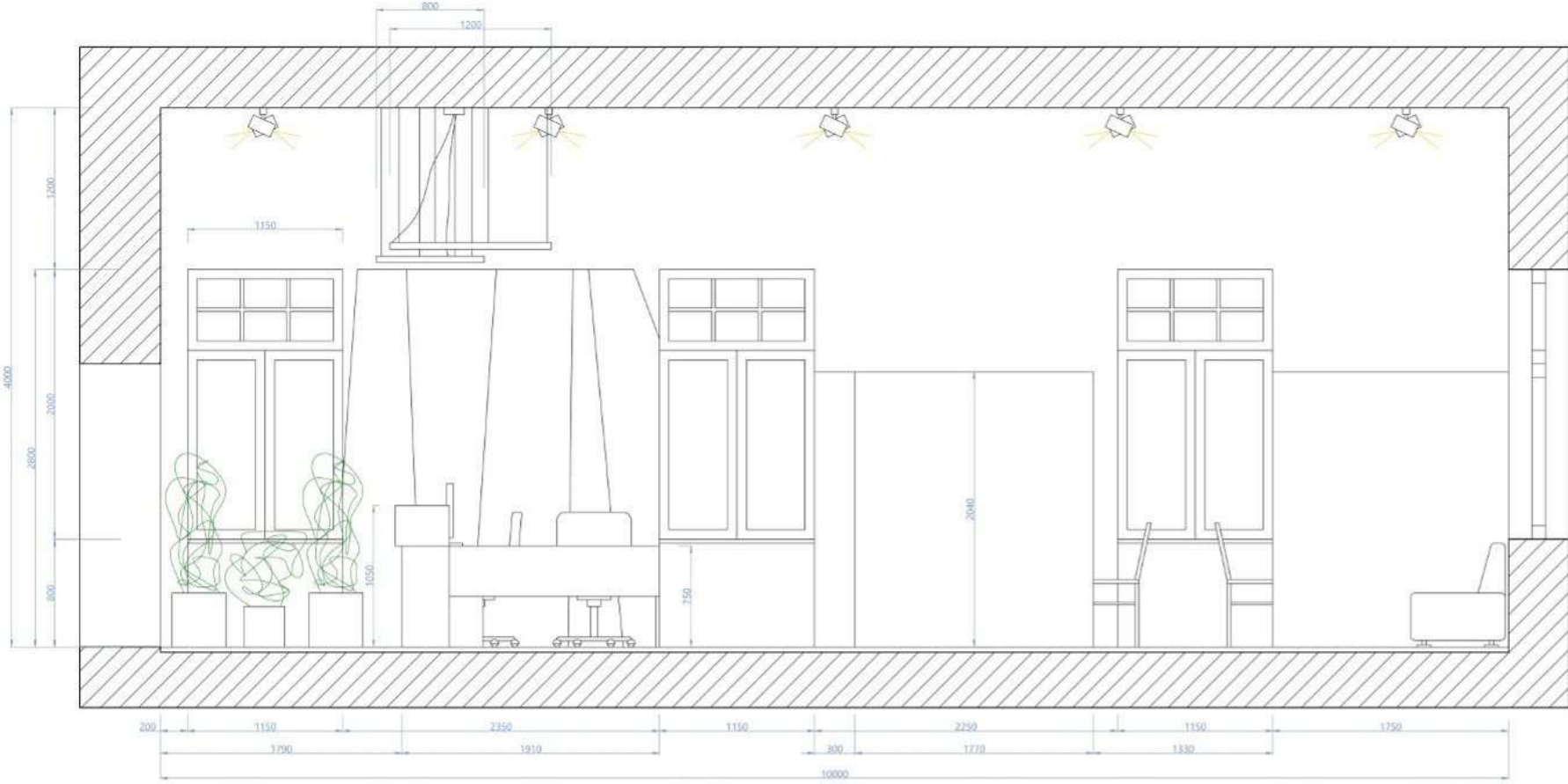

REZÓPŮHLAD NA PRIJÍMACÍ PULT DO ODDELENIA A STENU S OKNAMI





REZÓPOHLAD NA CENTRÁLNU REGÁLOVÚ ZOSTAVU S INTEGROVANÝM SEDENÍM FORMOU TABURETOV

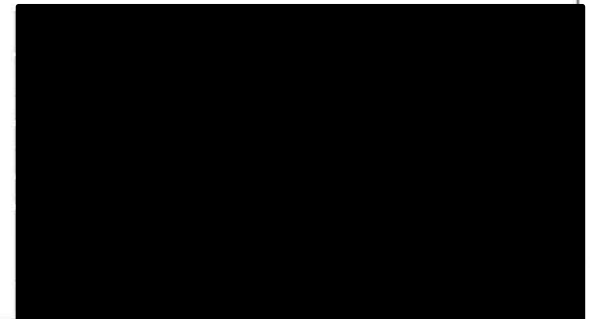

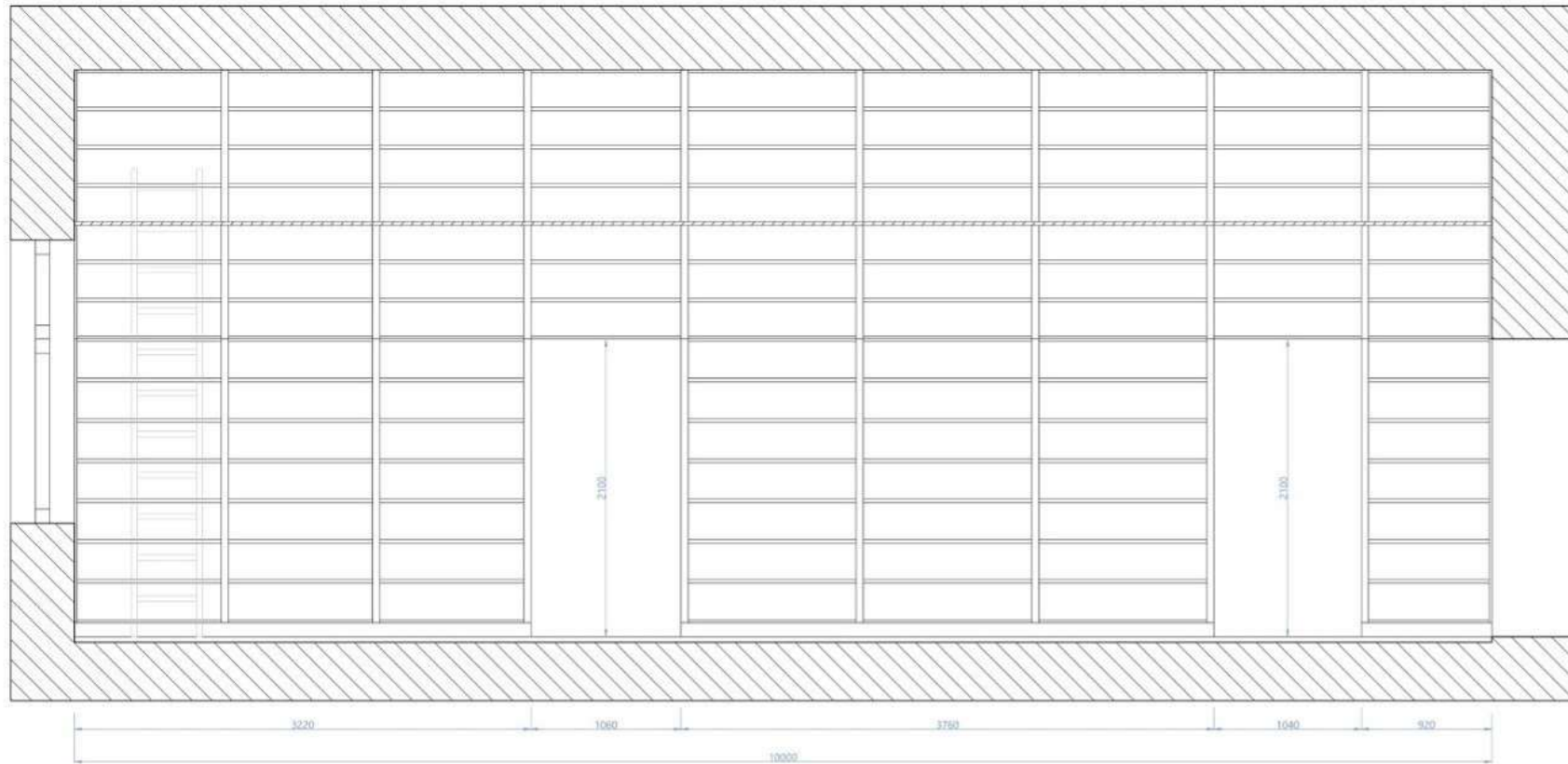

REZÓPĽAD NA CELO REGÁLOVÚ STENU V MIESTNOSTI S PRIJÍMACÍM PULTOM

SÚČASŤOU REGÁLOVEJ ZOSTAVY JE POSUVNÝ REBRÍK, RIEŠIŤ SO ŠPECIALIZOVANÝM VÝROBCOM
(MUSÍ SPLŇAŤ BEZPEČNOSTNÉ NORMY)

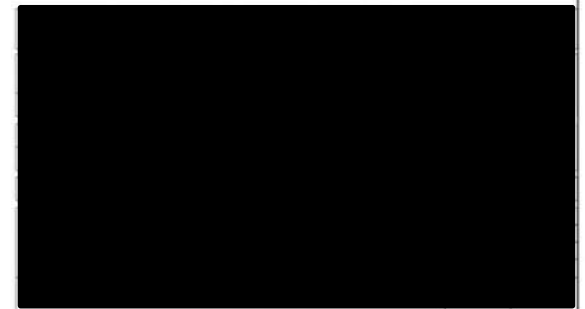

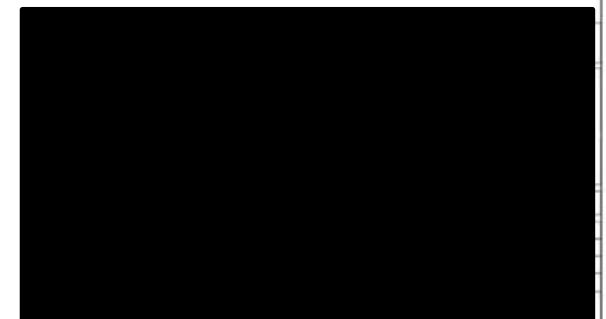
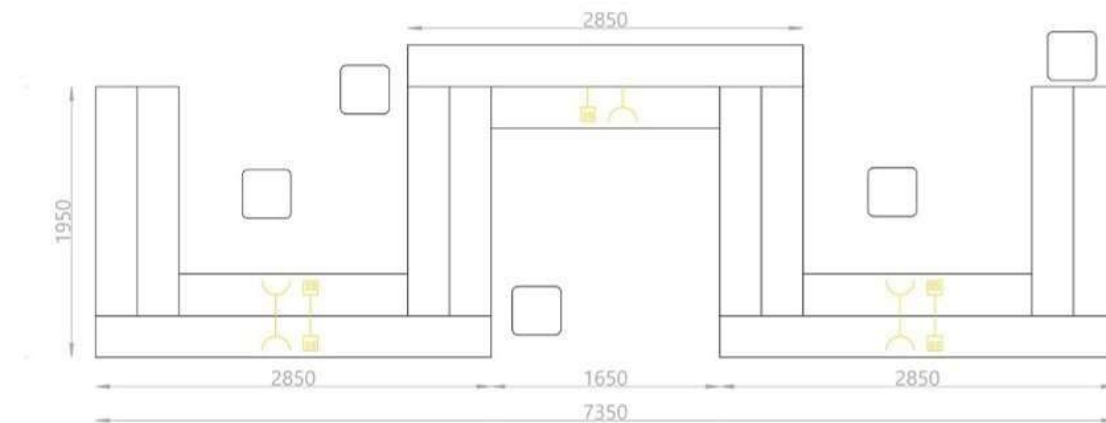
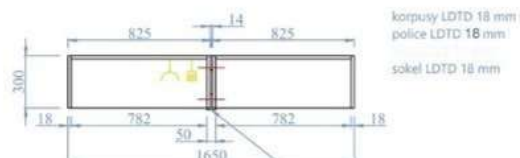
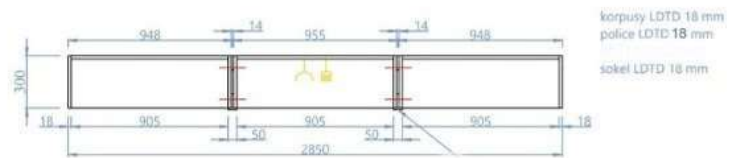
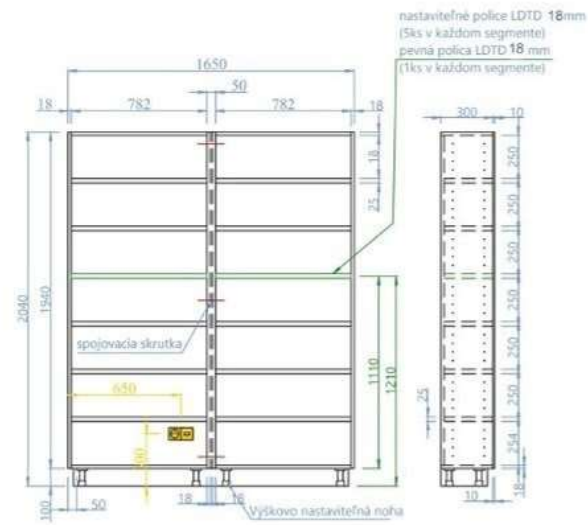
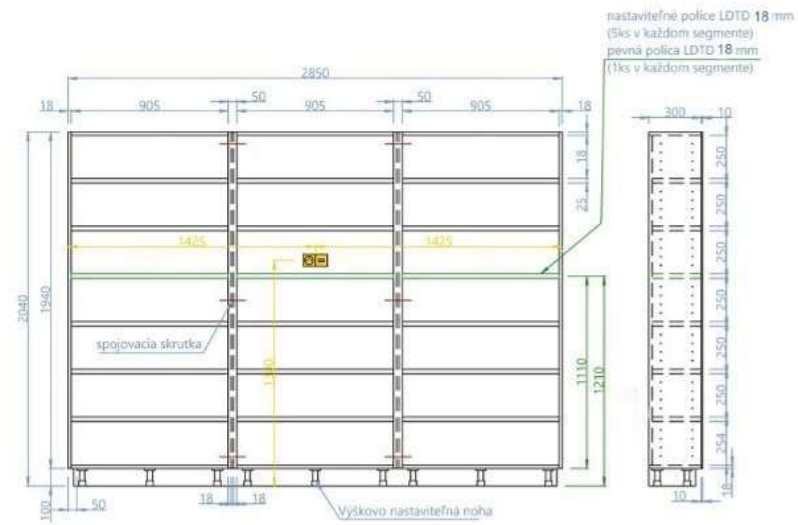

Regály 1A

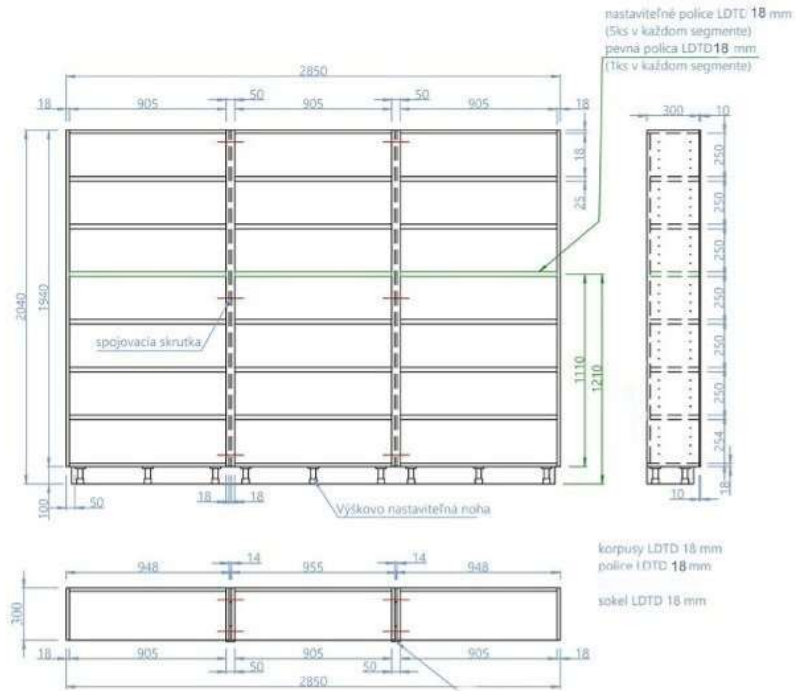

Regály 1B

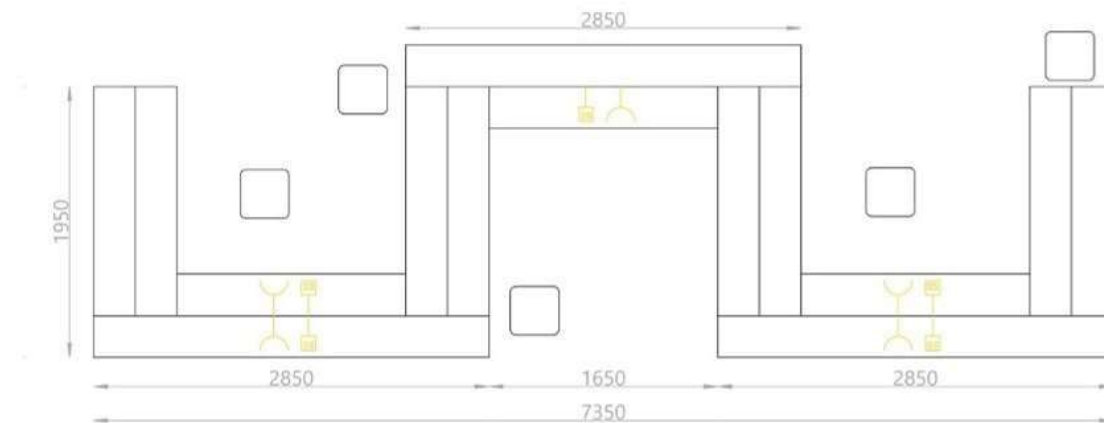
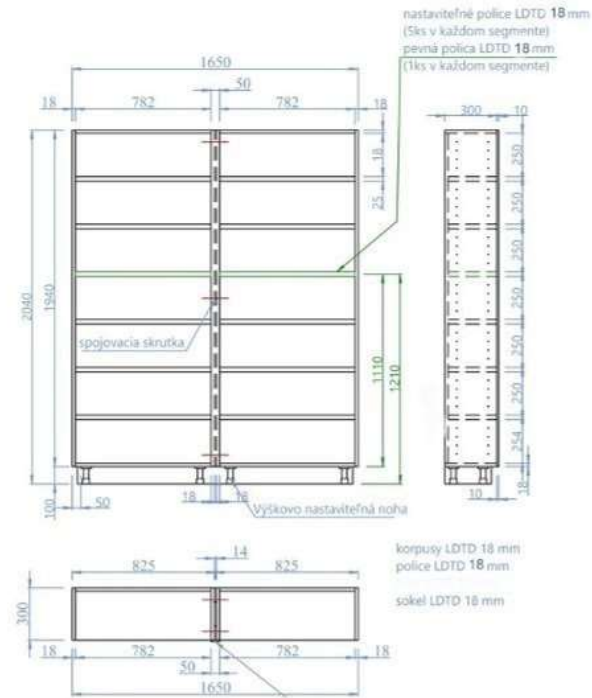

Regály 1 - HLAVNÉ CENTRÁLNE REGÁLY / V PRIESTORE DVE ZOSTAVY ZRKADLOVO OTOČENÉ

ODDELENIE KRÁŠNEJ LITERATÚRY PRE DOSPELÝCH A ELEKTRONICKÝCH ZDROJOV

V NIEKTORÝCH REGÁLOCH ZOSTAVY SA VYBERIE SPODNÁ POLICA A NAHRADÍ CELOČALÚNENÝMI TABURETI OKREM SPODNEJ STRANY.
POČET TABURETOV NIE JE PEVNE DANÝ, JE NUTNÉ KONZULTOVAŤ S KNIŽNICOU A DIZAJNÉROM

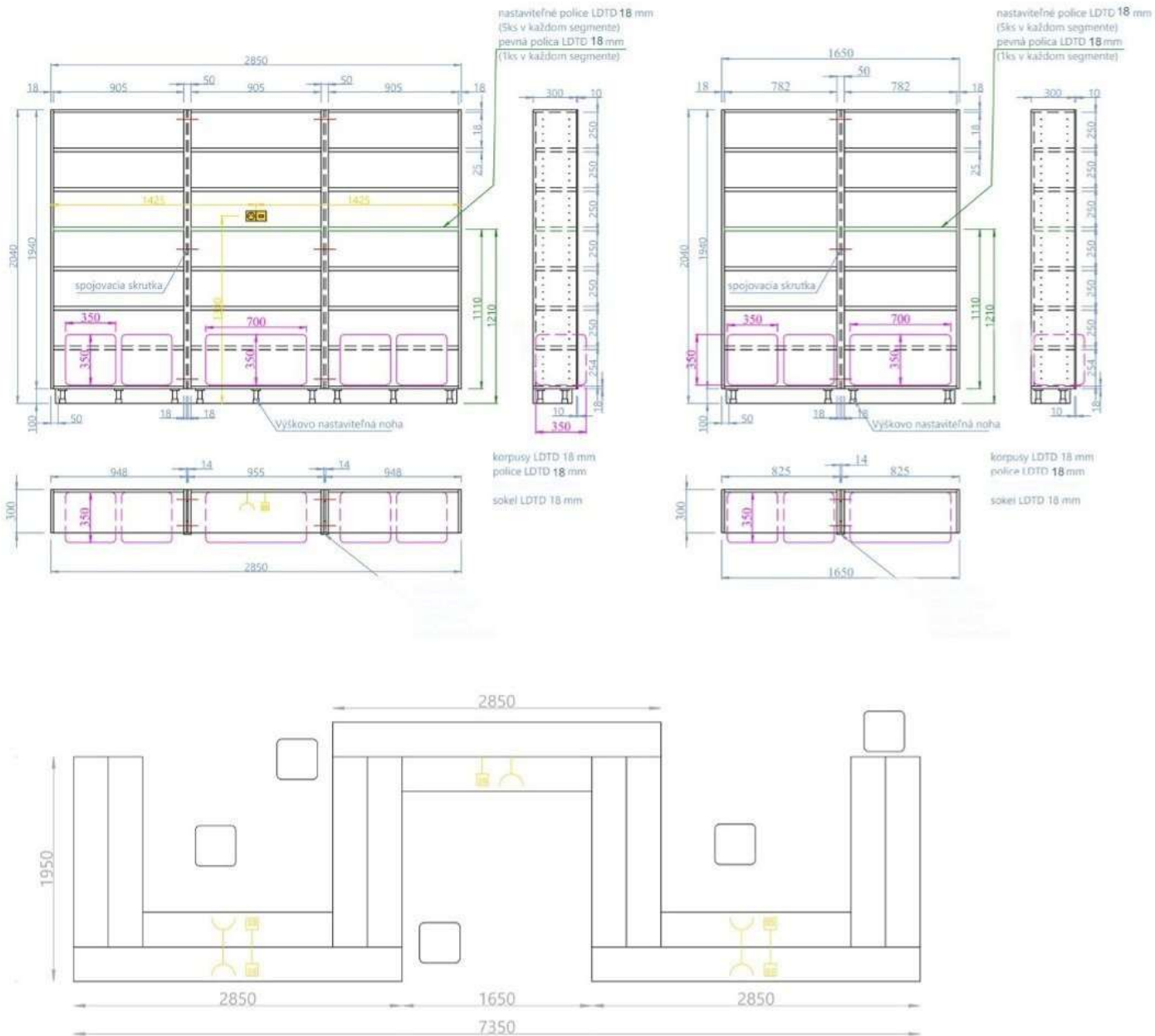

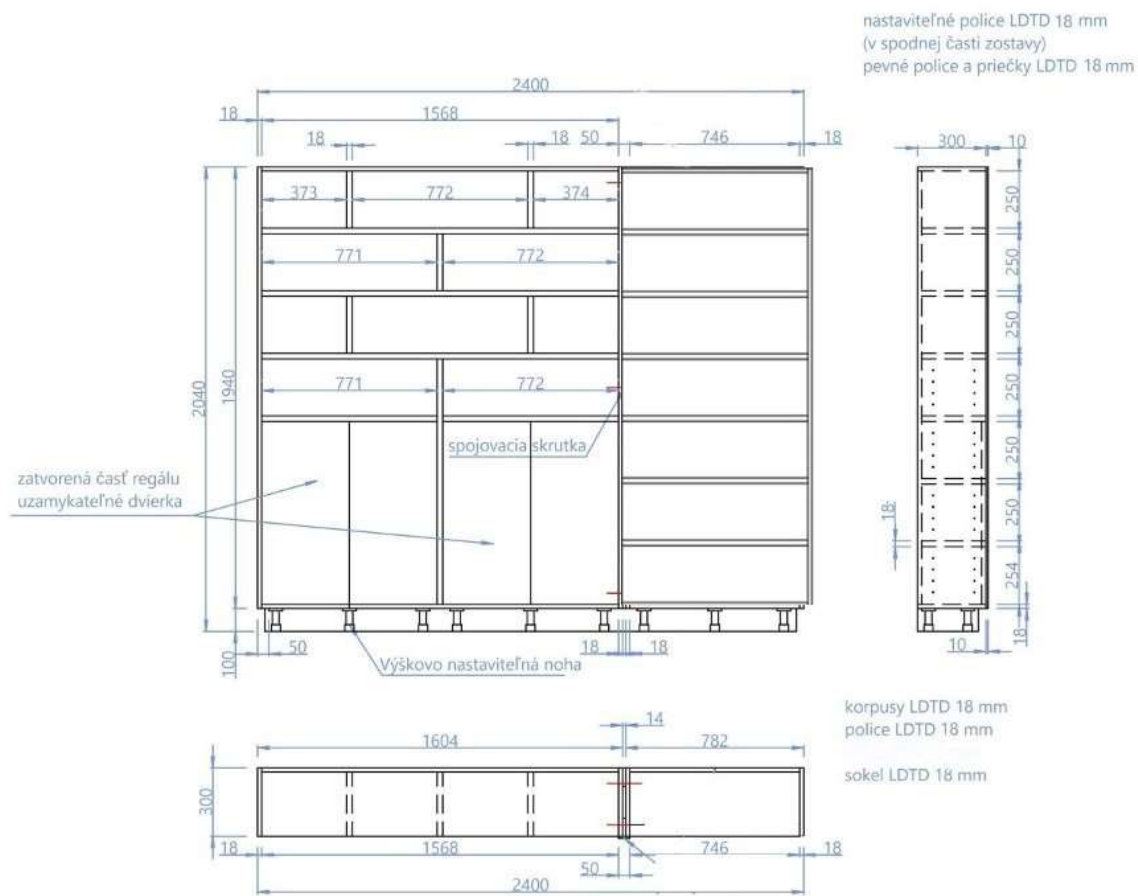

ZOSTAVA 3 - OBSLUŽNÝ PULT SO ZÁSTENOU DO ODDĚLENIA

ODDĚLENIE KRÁŠNEJ LITERATÚRY PRE DOSPELÝCH A ELEKTRONICKÝCH ZDROJOV

OBSLUŽNÝ PULT SO ZÁSTENOU REALIZOVANÝ V DVOCH KUSOCH, PREVEDENÍM ZRKADLOVÉHO OTOČENIA VIĎ. VO VÝKRESE 001 DISPOZÍCIA

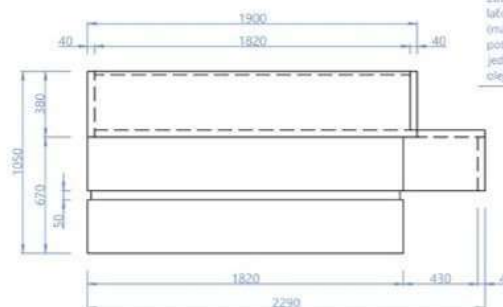
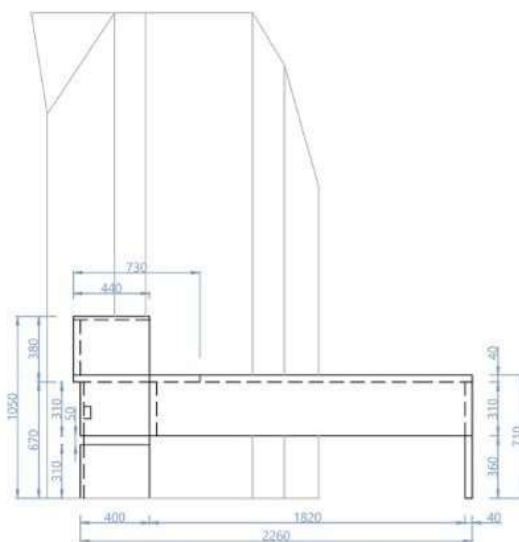

ZÁSTENA

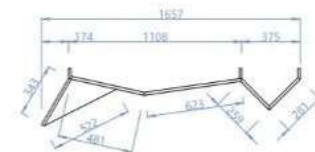

Zásteny sú montované na medziokenný priestor. Súčasťou montáže je vytvorenie otvorov pre rozvody elektriky a internetu.

Zástena vytvorená z pôvodných lačkových polic a bočnic regálov (materiál v knižnici) potrebné je brušenie a spájanie jednotlivých dielov; povrchová úprava olejom prírodný dub.

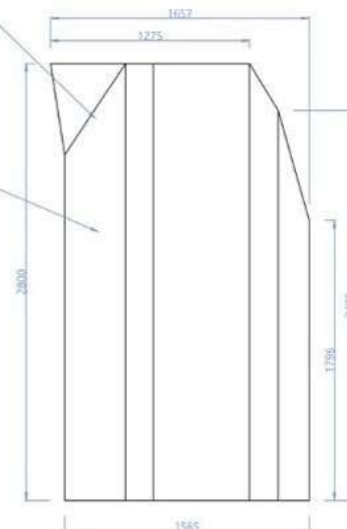

stolová doska z veľkoplošného konštruktívneho materiálu, dýha prírodný dub, povrchová úprava striekaním bielym polyuretánovým lakov, je vsadená do pôvodného lačkového stola kopíruje vnútorný okraj, je uložená o 4mm pod okraj

prechodky umiestnené v hlavnej stolovej doske

elektrické a internetové zásuvky pod pracovnou plochou montáž na dosku, ktorá zároveň pokrýva káble

pôvodný lačkový stôl roh (dubový kus) potrebné repasovať, vhodné povrchovo upraviť (urobiť pracovné vzorky) žiadaný vzhľad - dub prírodný

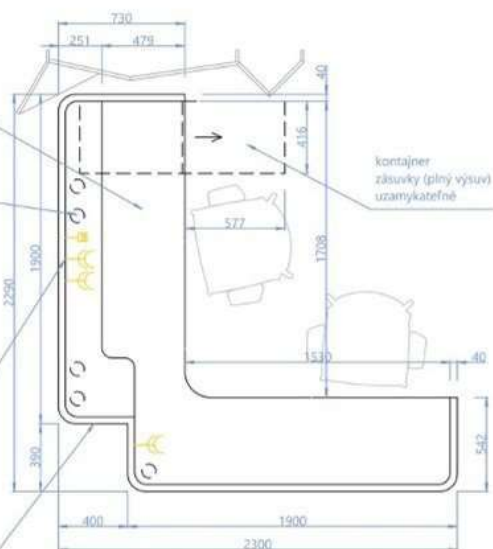

kontajner zásuvky (plný výsuv) uzamykateľné

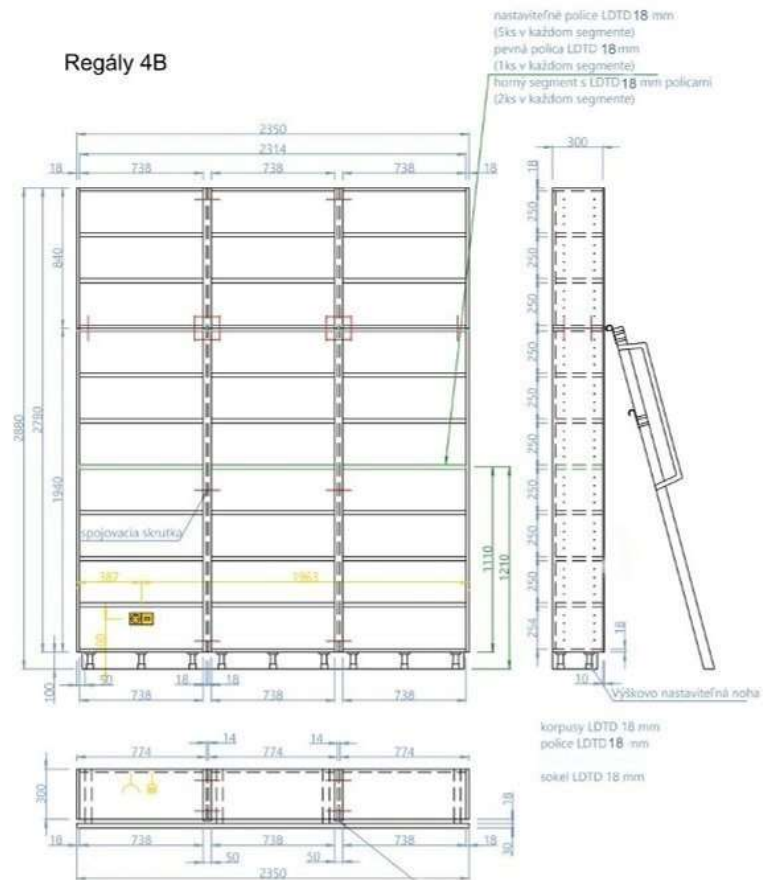
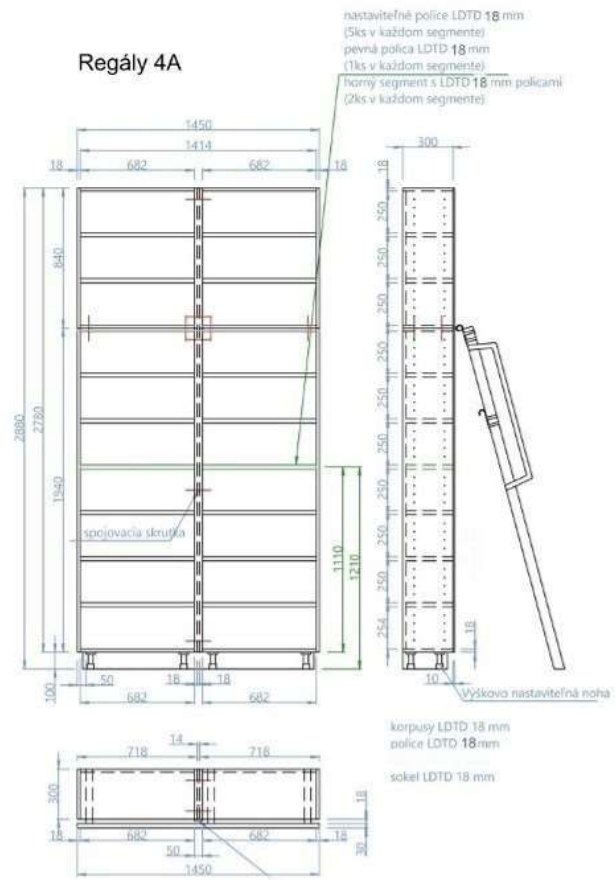

Regály 4C

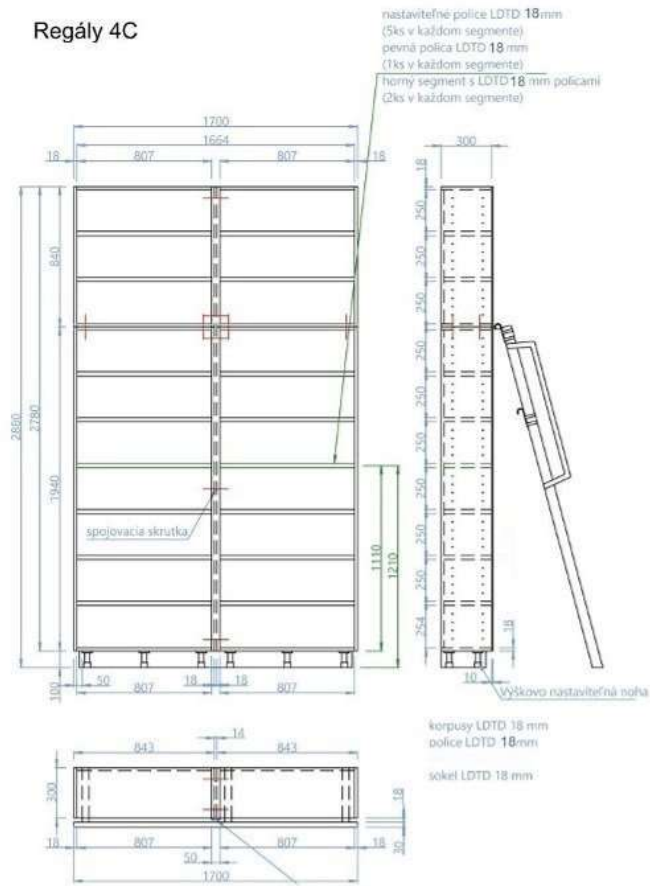

Regály 4D

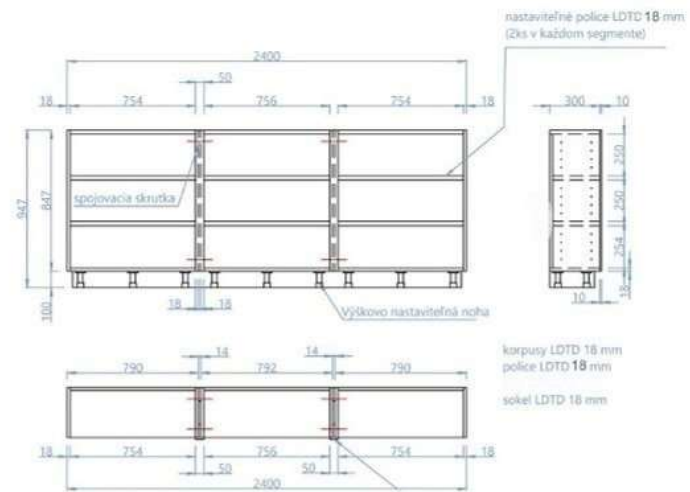

Regály 5 - REGÁLY NA CELÚ STENU

POHLAD NA REGÁLOVÚ ZOSTAVU NA CELÚ STENU
POHLAD V MIESTNOSTI S PRIJÍMACÍM PULTOM

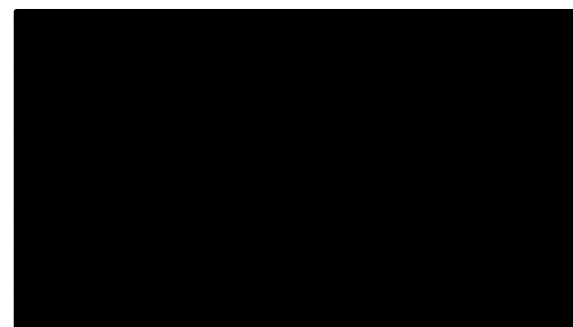
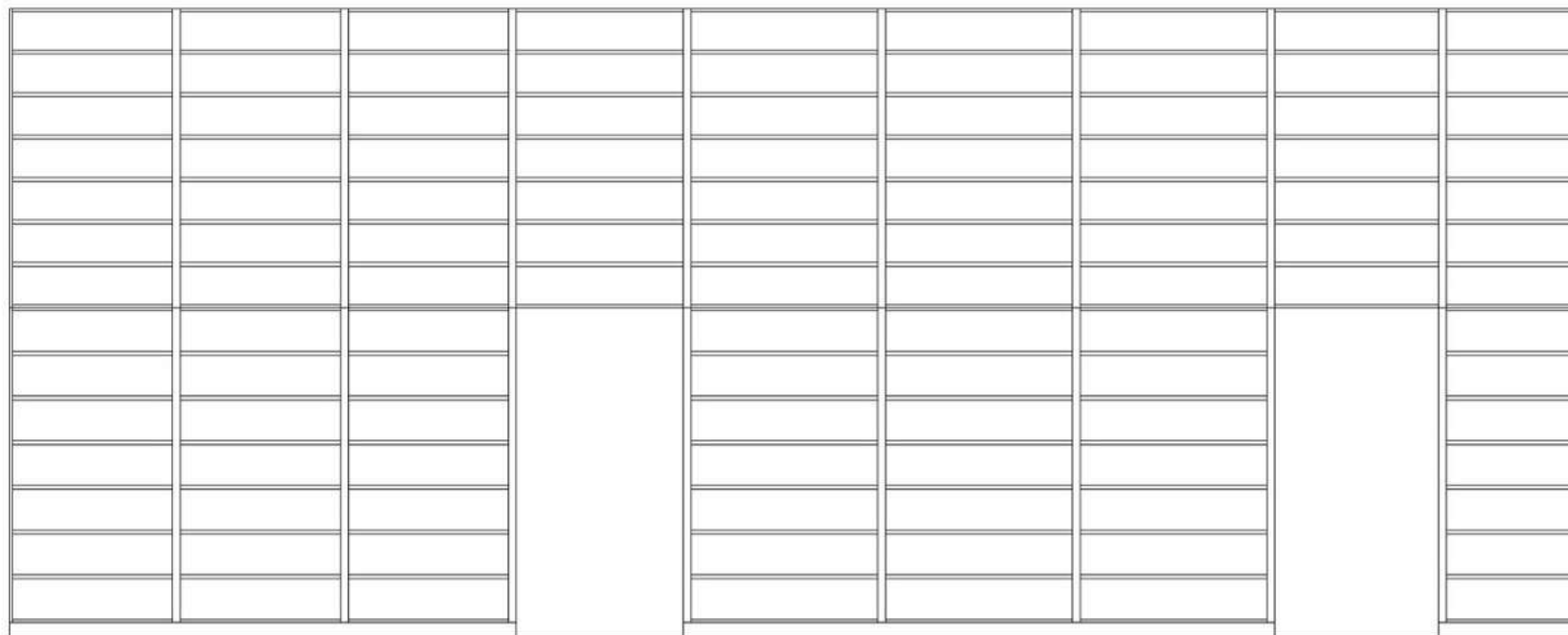

POHLAD V MIESTNOSTI S PRIJÍMACÍM PULTOM
 DETAILNÝ VÝKRES NA SPODNÚ ČASŤ REGÁLOV

Regály 5A

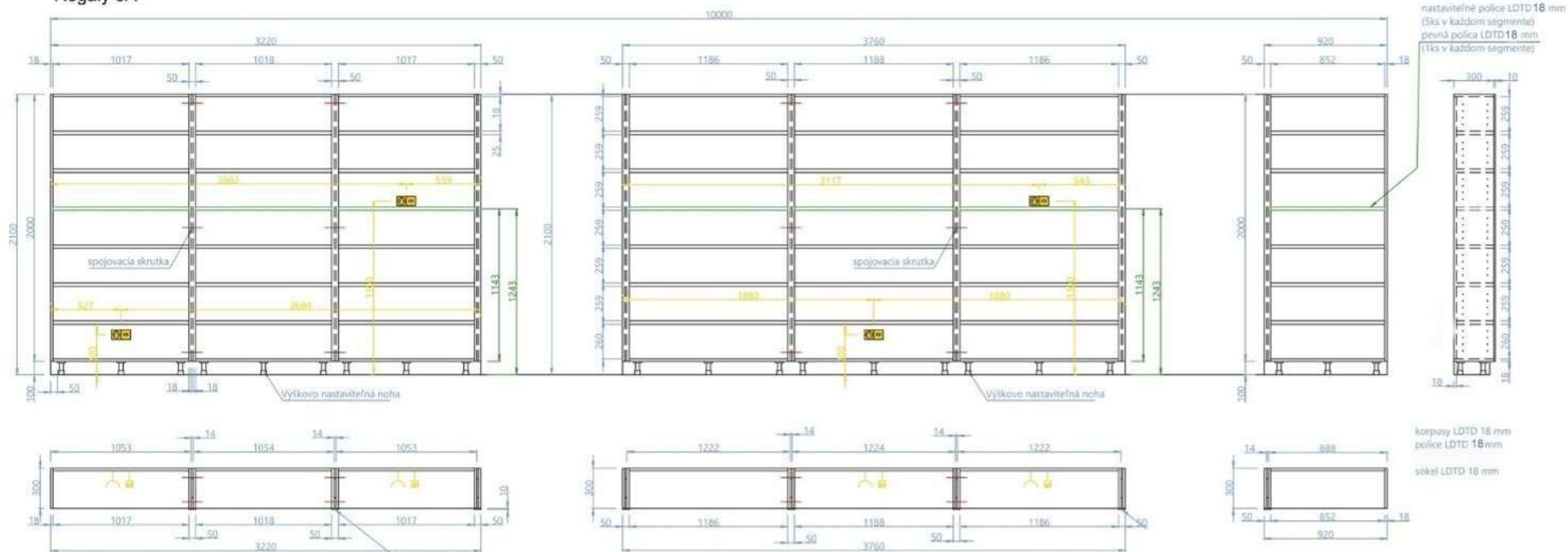

POHLAD V MIESTNOSTI S PRIJÍMACÍM PULTOM

DETAILNÝ VÝKRES NA HORNÚ ČASŤ REGÁLOV

Regály 5B

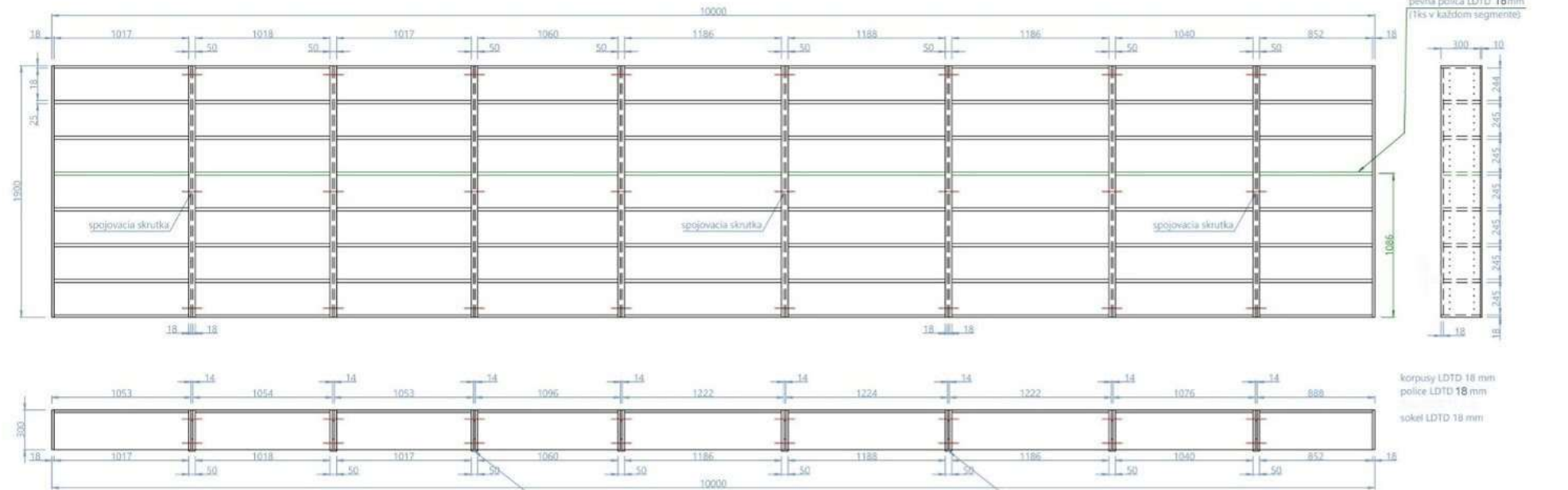

POHLAD NA REGÁL Z OPAČNEJ STRANY STENY, ZRKADLOVO OTOČENÁ REGÁLOVÁ ZOSTAVA

DETAILNÝ VÝKRES NA SPODNÚ ČASŤ REGÁLOV

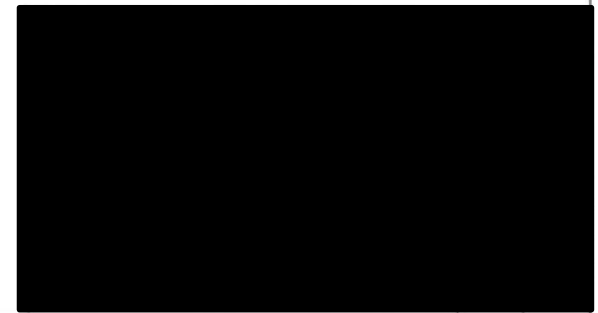

POHLAD NA REGÁL Z OPAČNEJ STRANY STENU, ZRKADLOVO OTOČENÁ REGÁLOVÁ ZOSTAVA
 DETAILNÝ VÝKRES NA HORNÚ ČASŤ REGÁLOVEJ ZOSTAVY

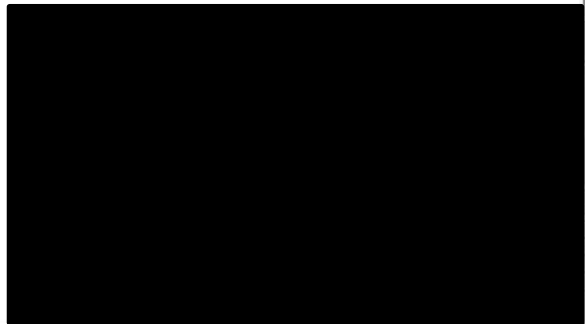
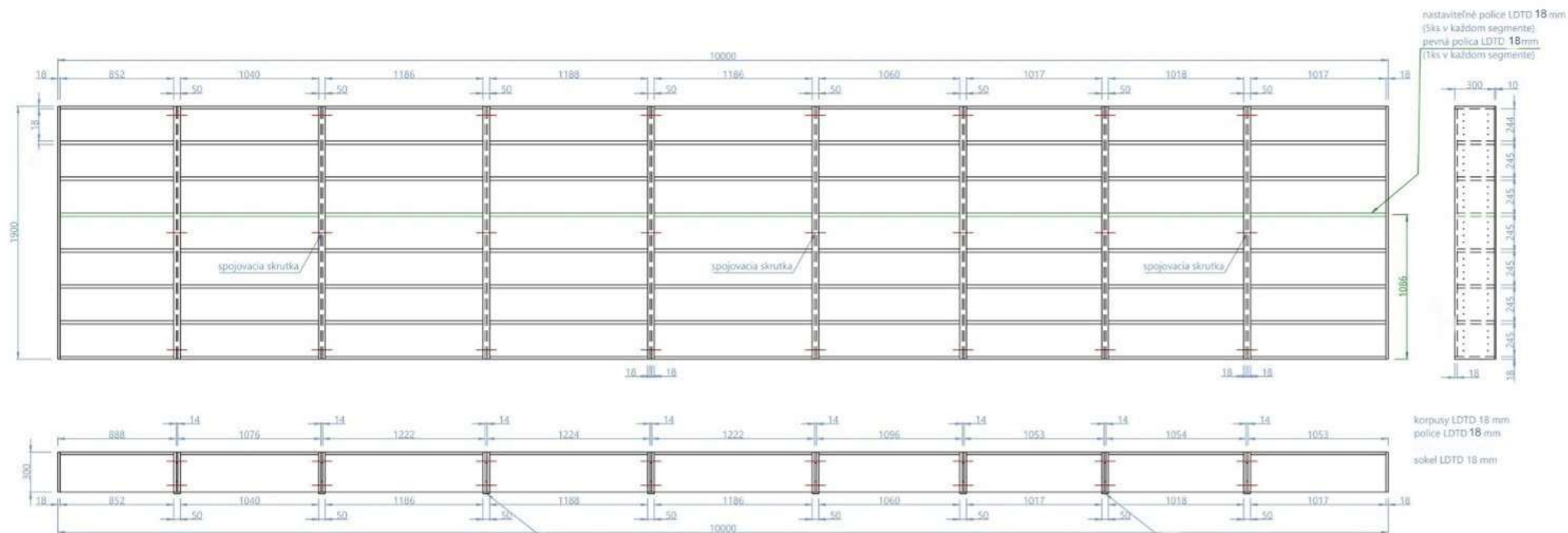

DETAILNÝ VÝKRES NA SPOJENÚ HORNÚ A SPODNÚ ČASŤ REGÁLU NA CELÚ STENU S REBRÍKOM

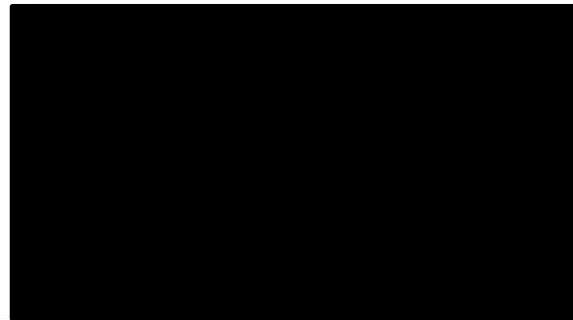
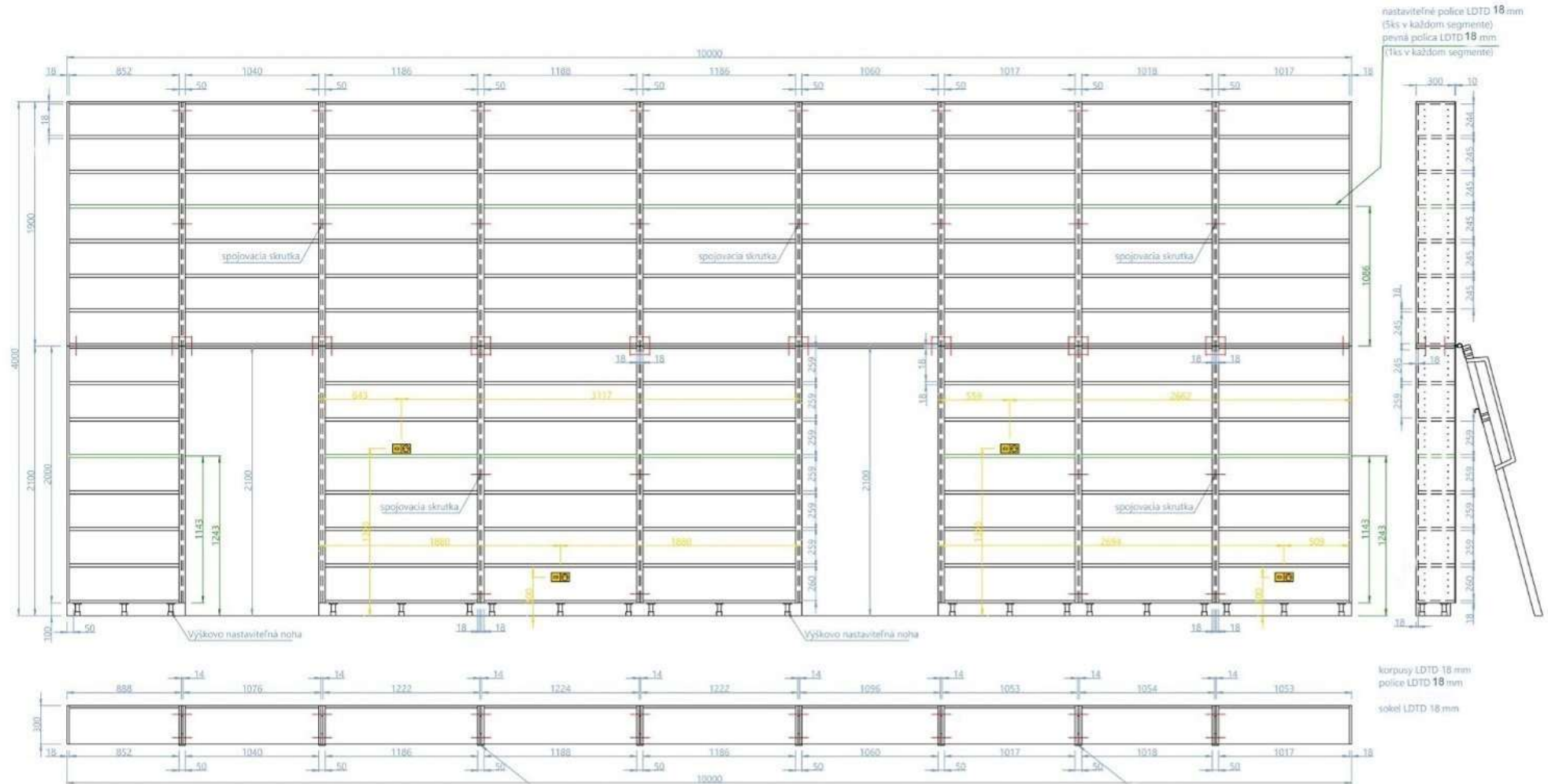

Regály 6A

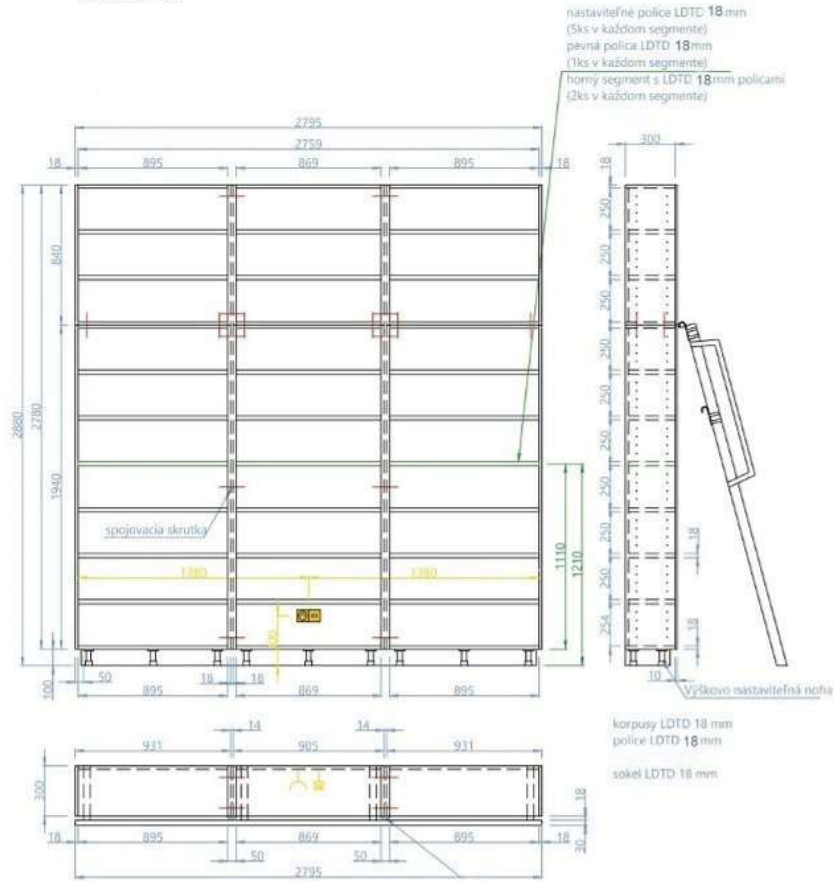

Regály 6B

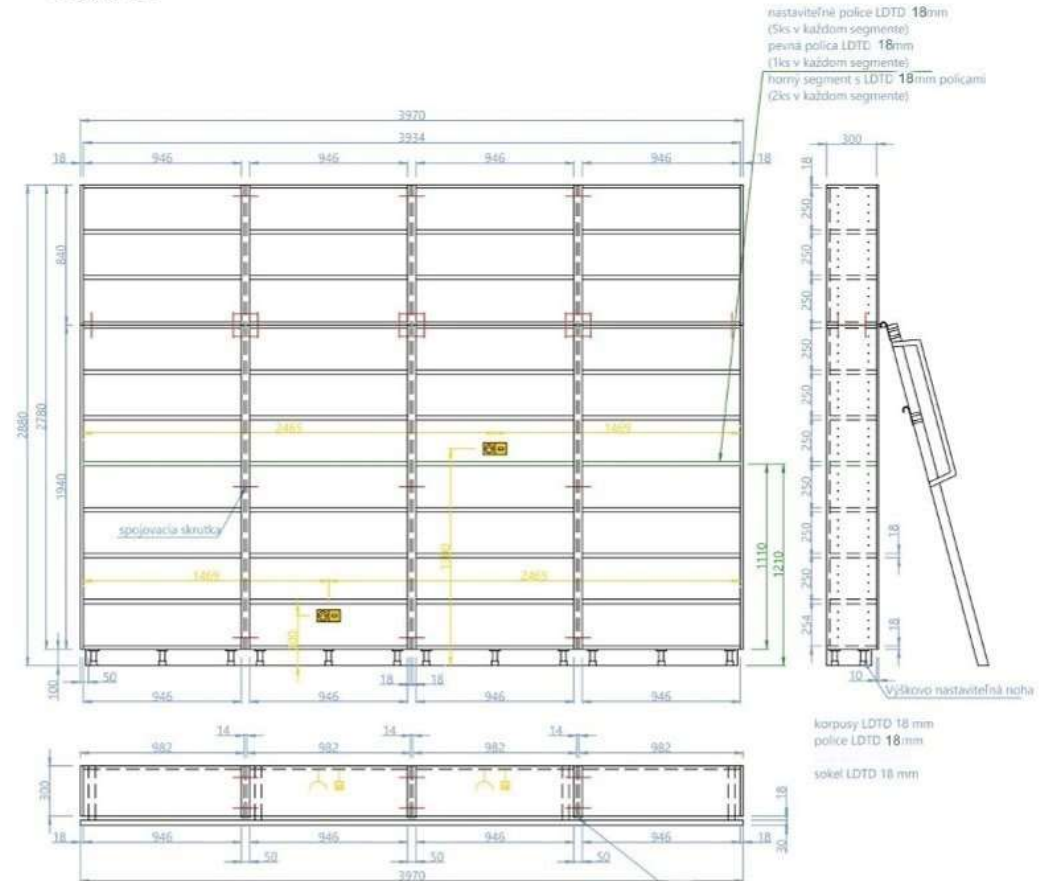

Regály 6C

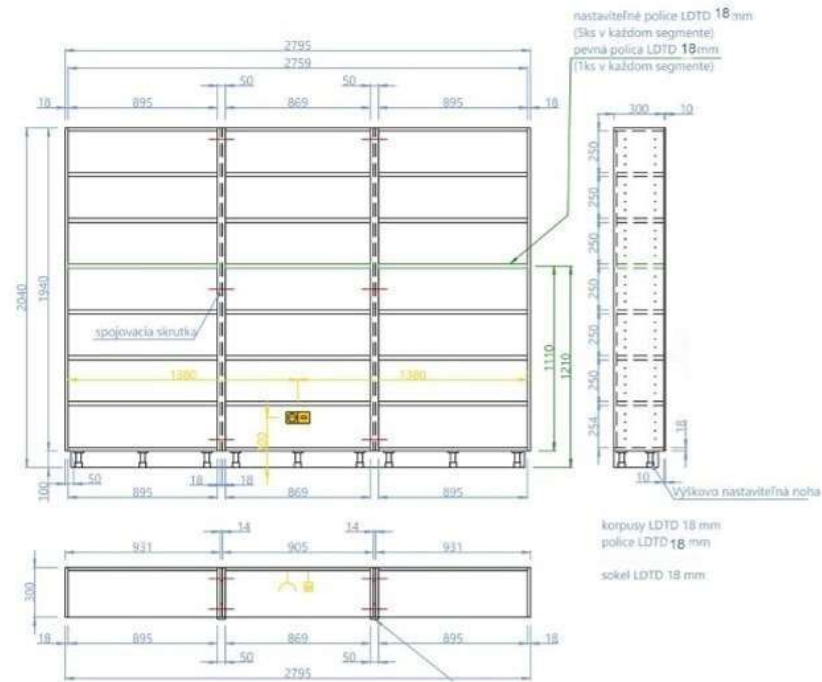

Regály 7A

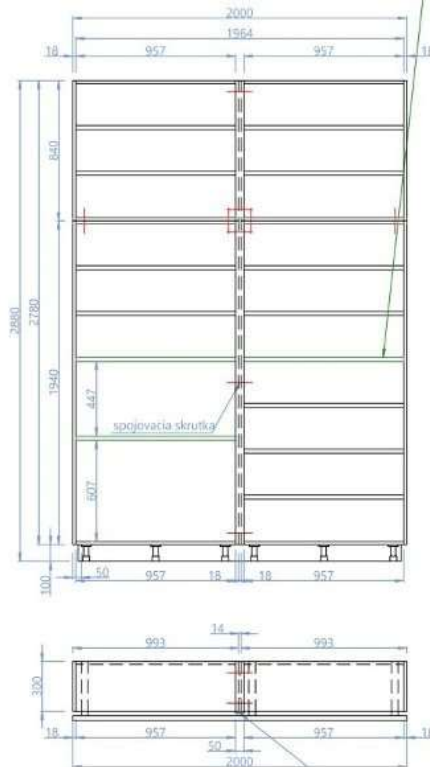

nastaviteľné police LDTD 18 mm
(5ks v každom segmente)
pevná police LDTD 18 mm
(1ks v každom segmente)
horný segment s LDTD 18 mm policami
(2ks v každom segmente)

nastaviteľné police LDTD 18 mm
(5ks v každom segmente)
pevná police LDTD 18 mm
(1ks v každom segmente)
horný segment s LDTD 18 mm policami
(2ks v každom segmente)

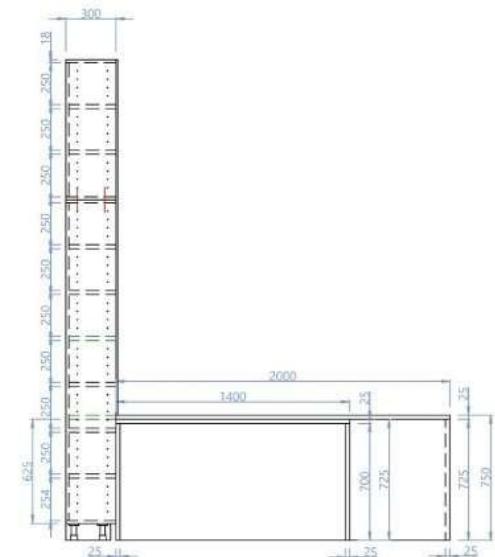
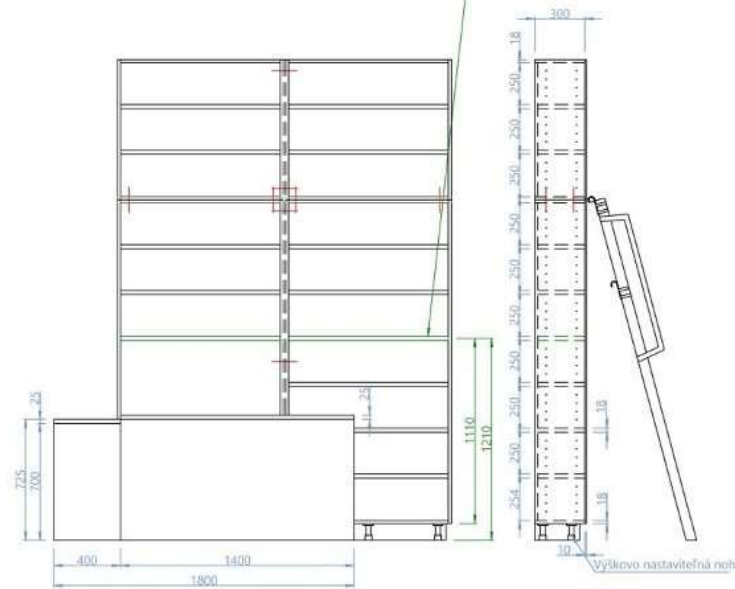

korpusy LDTD 18 mm
police LDTD 18 mm
sokel LDTD 18 mm

Stôl 7B

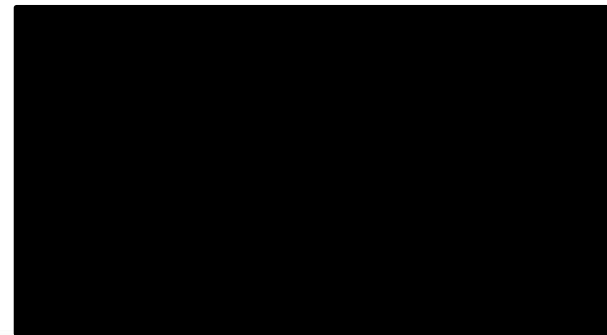
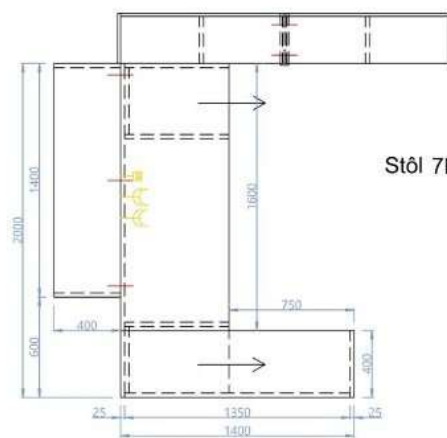

Regály 8A

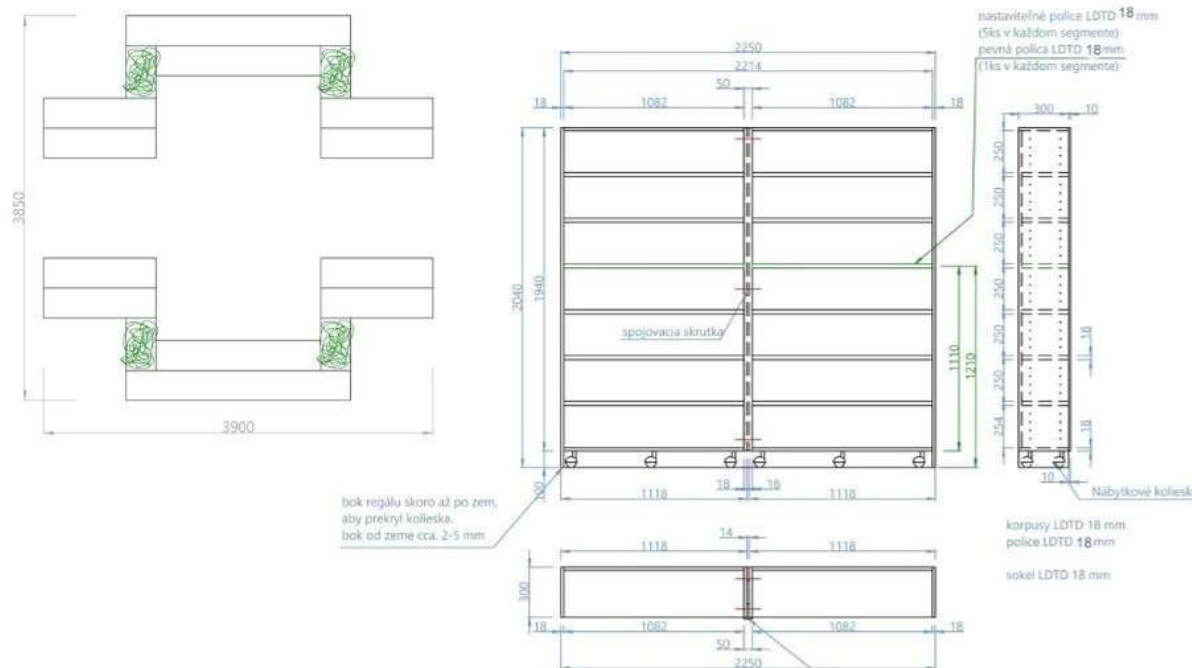

Regály 8B

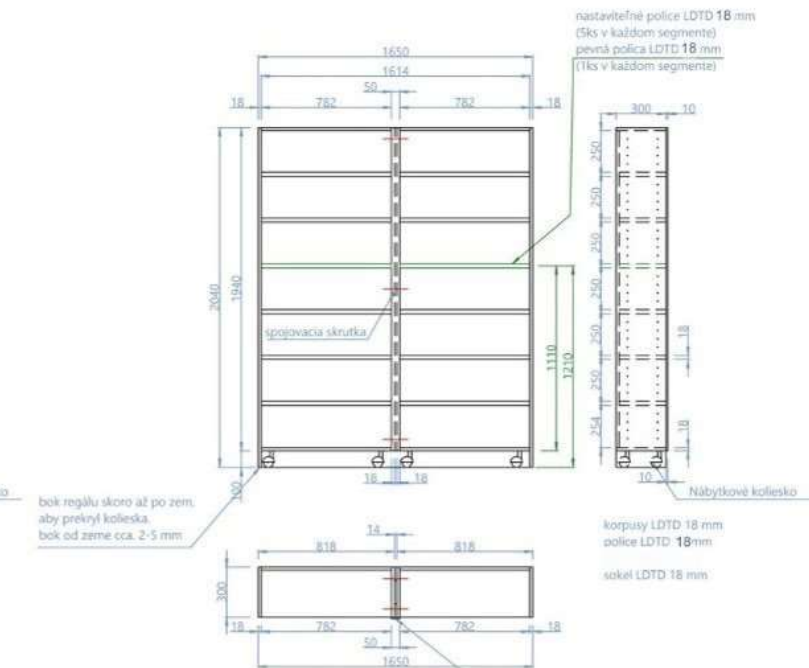

Regály 8C

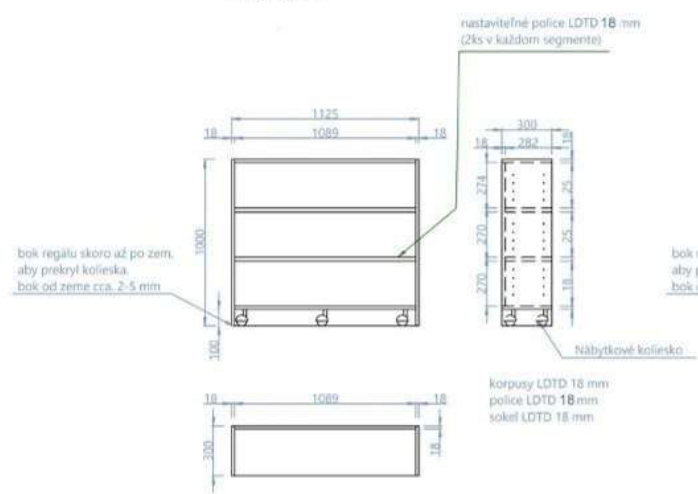

Regály 8D

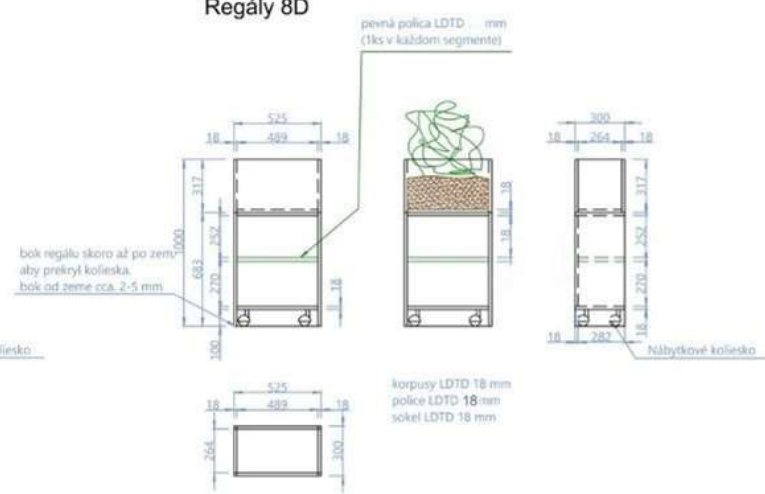

Regály 9A

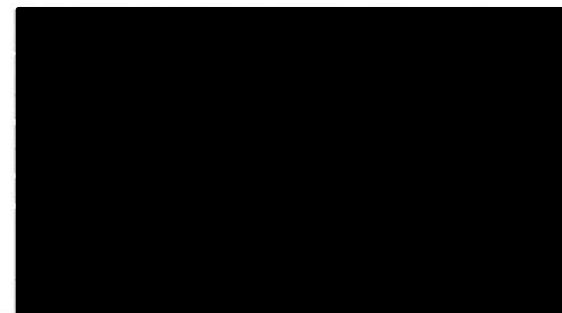
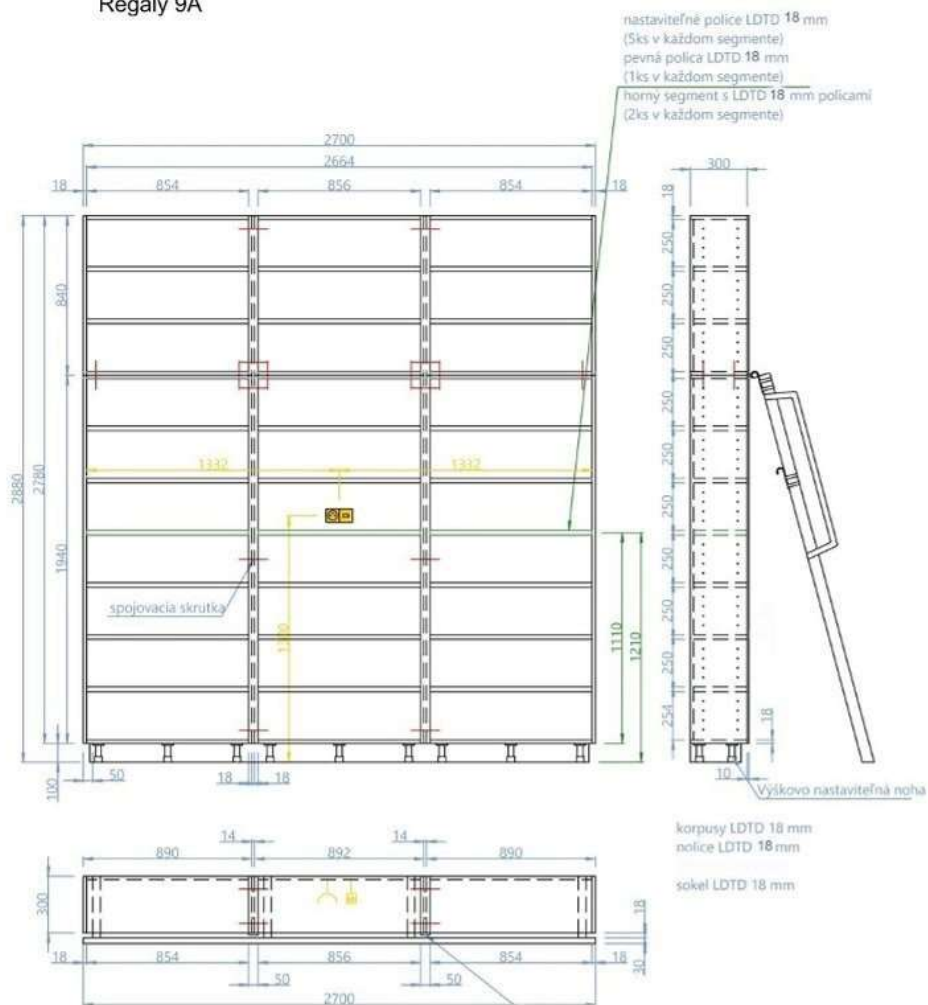

Regály 9B

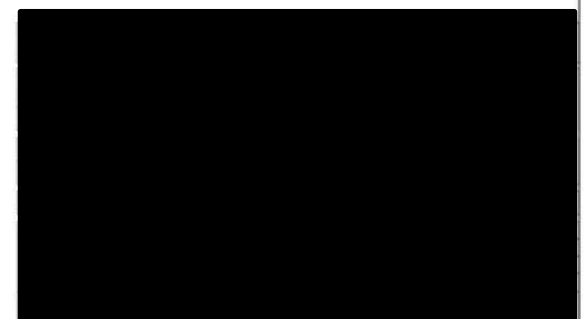
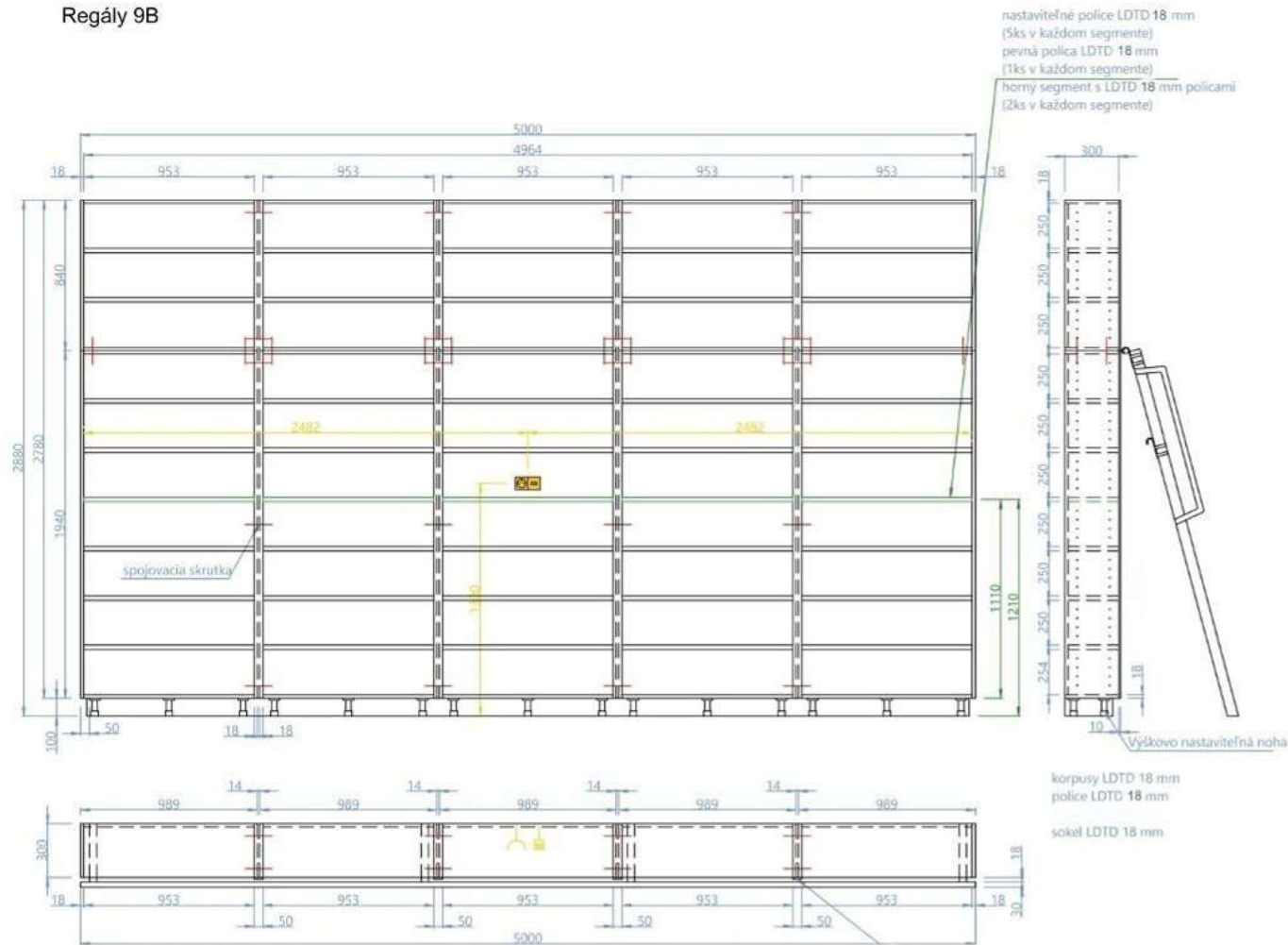

Regály 10A

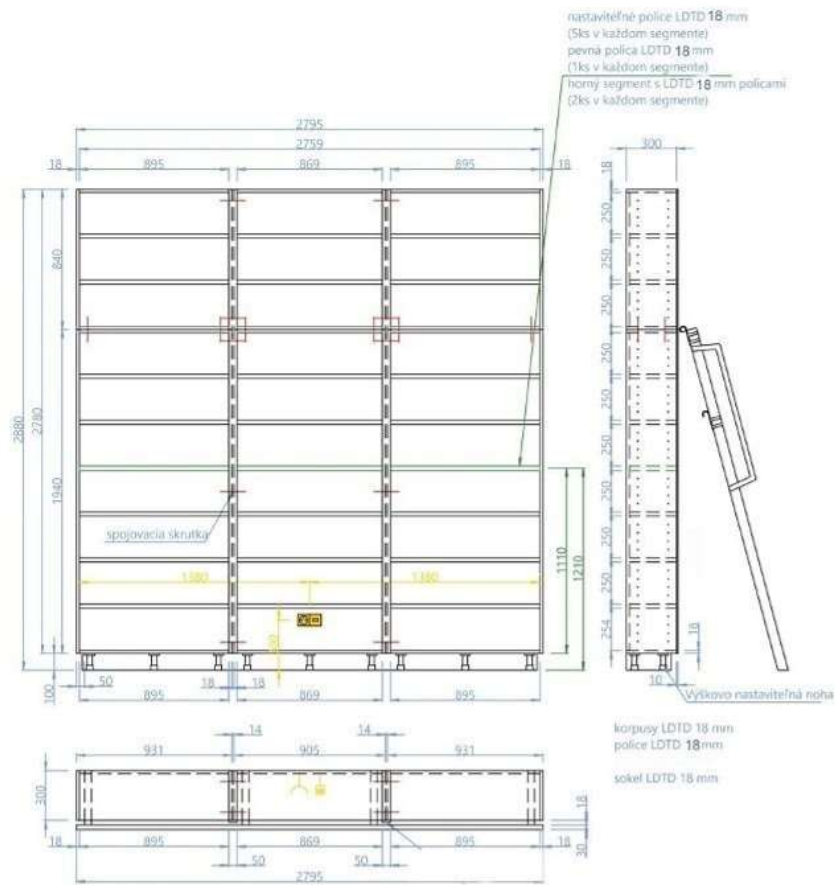

Regály 10B

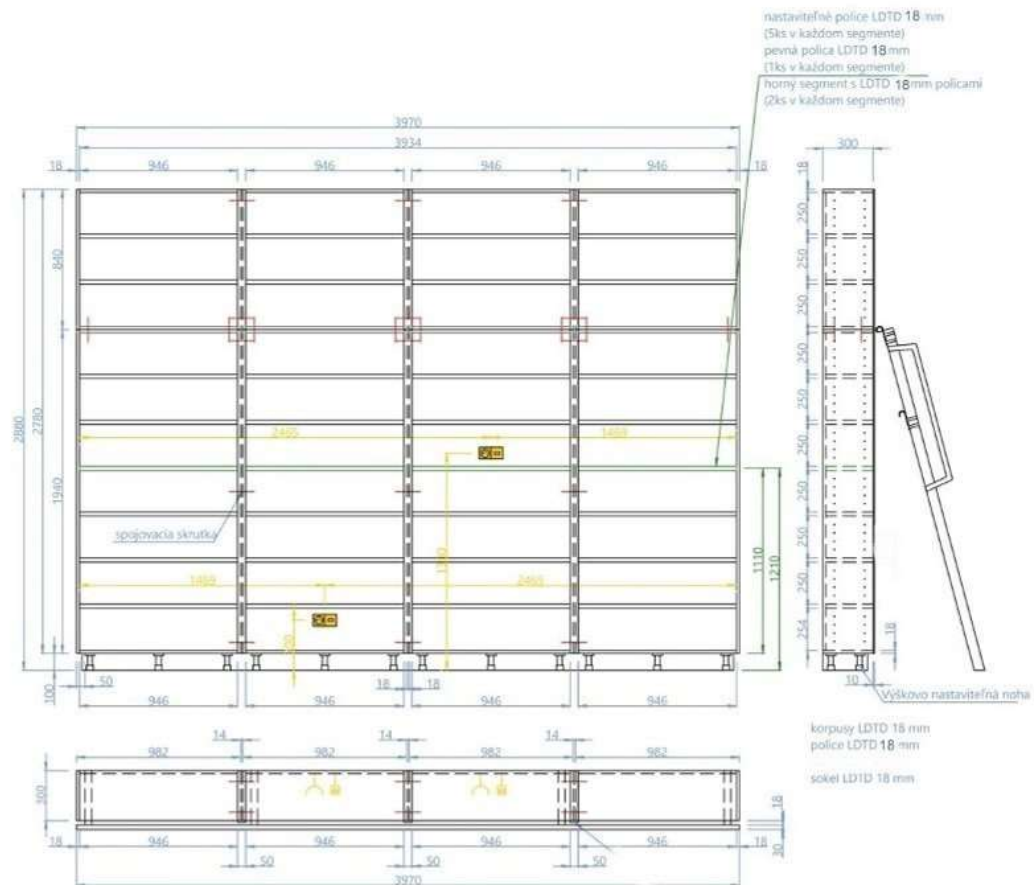

Regály 10C

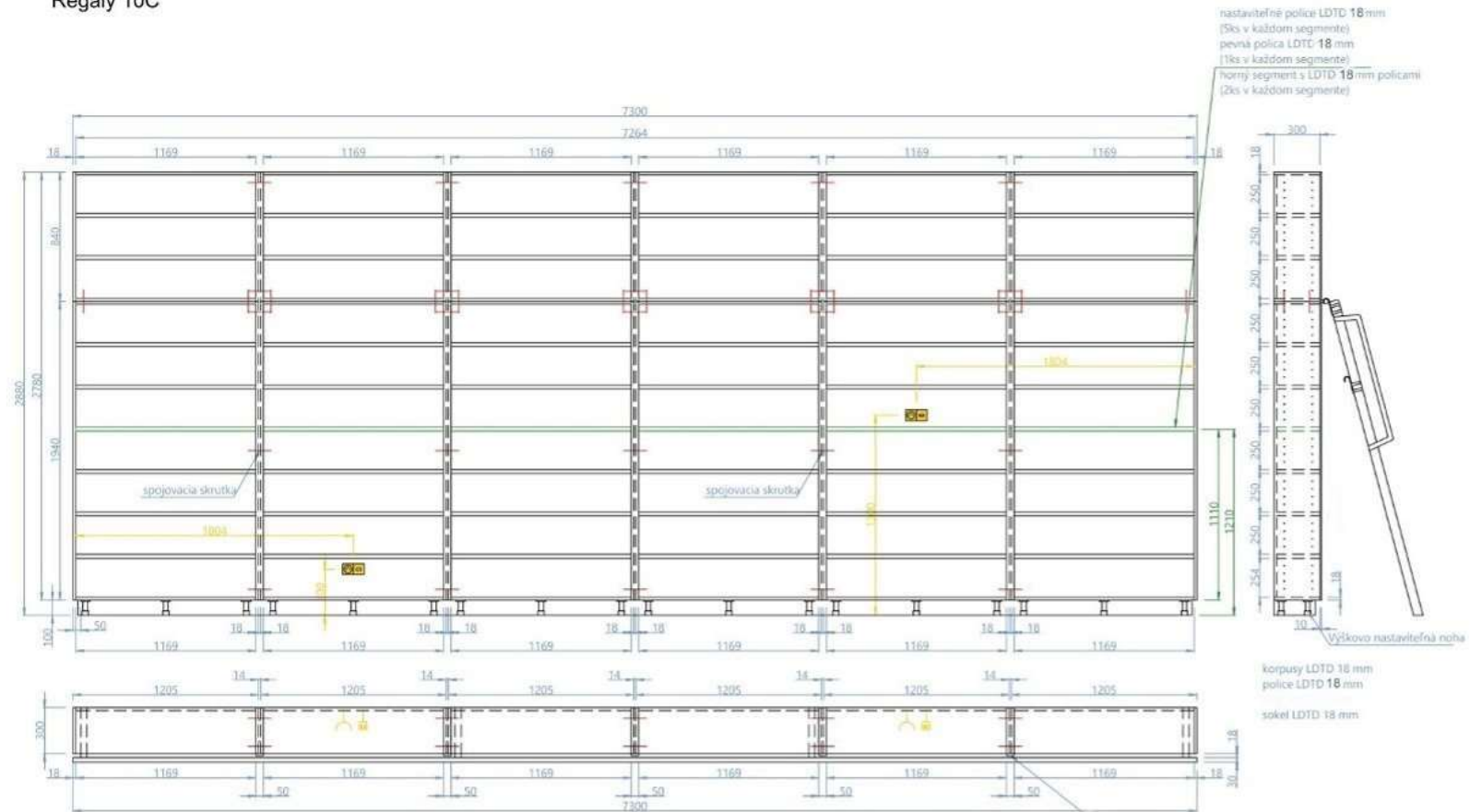

Regály 10D

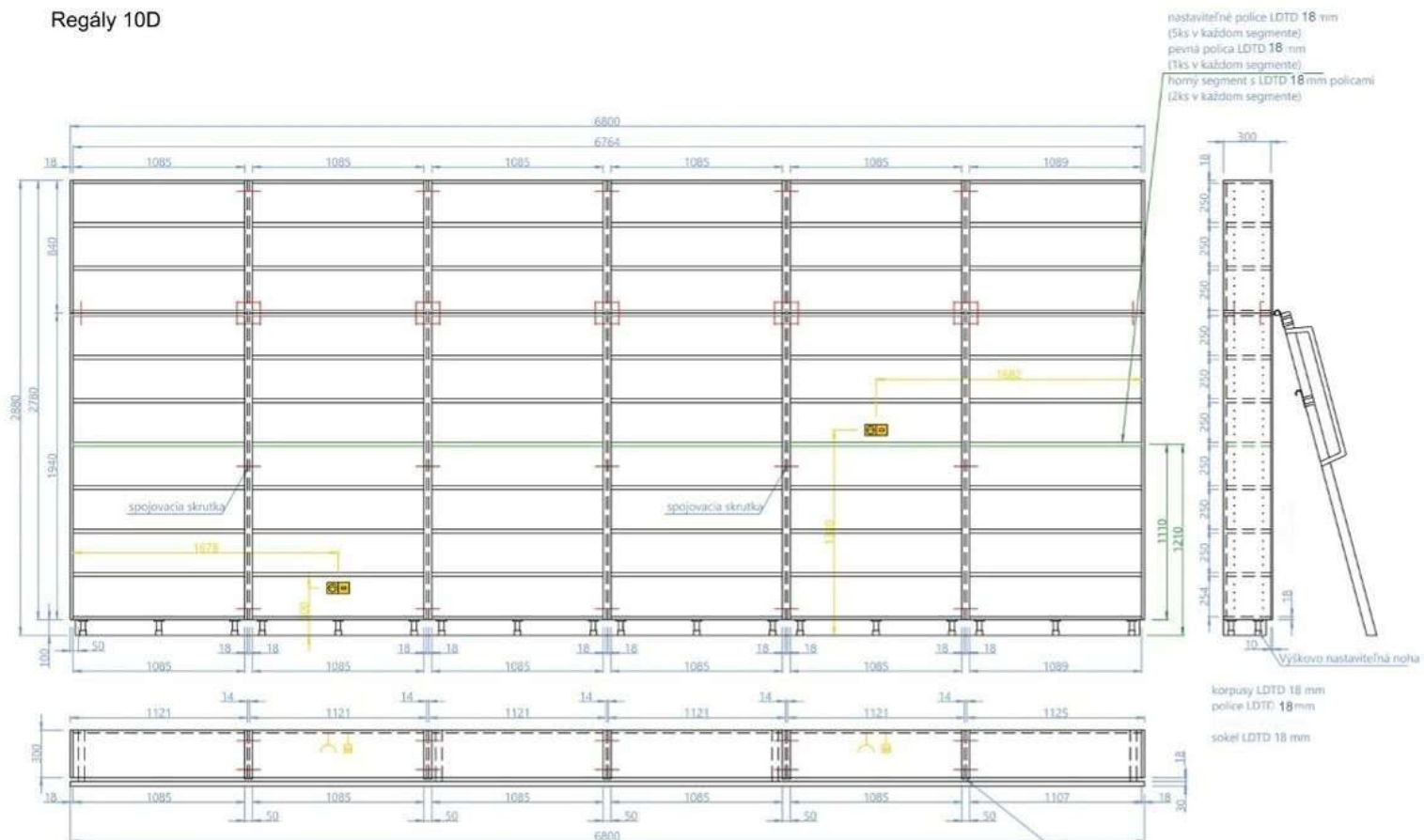

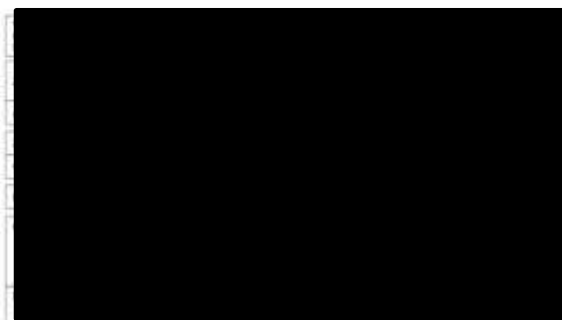
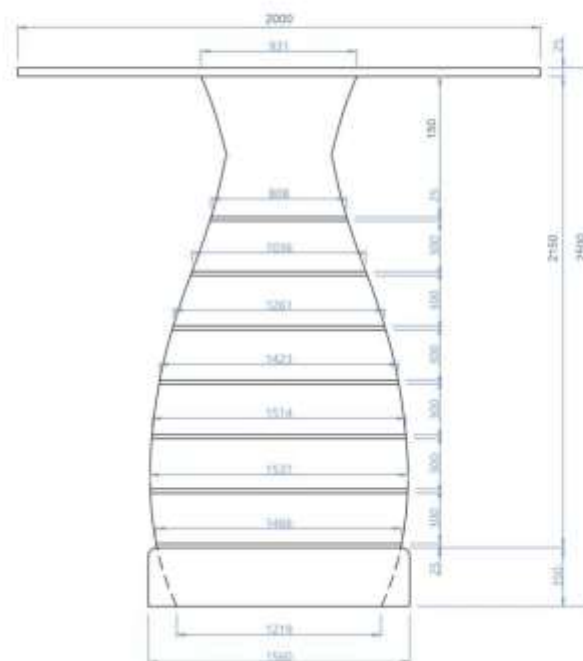
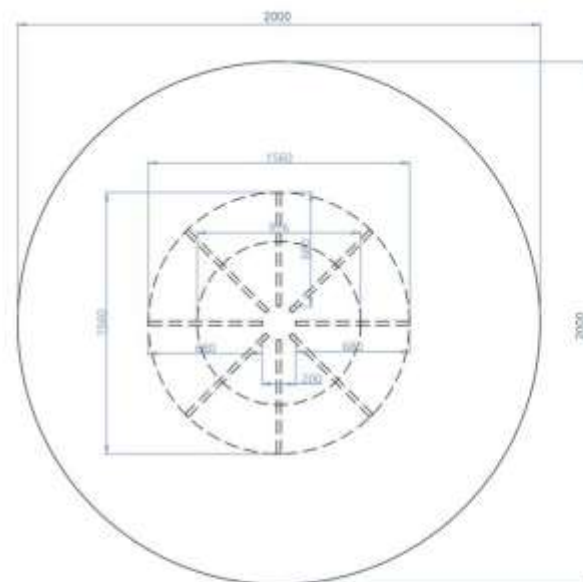

Zostava 13A

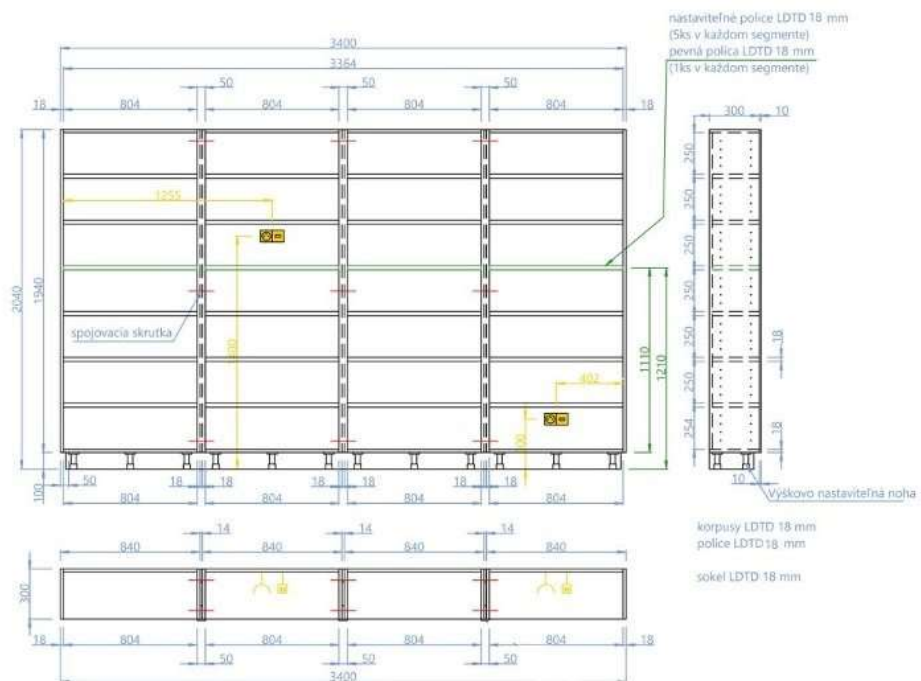

Zostava 13B

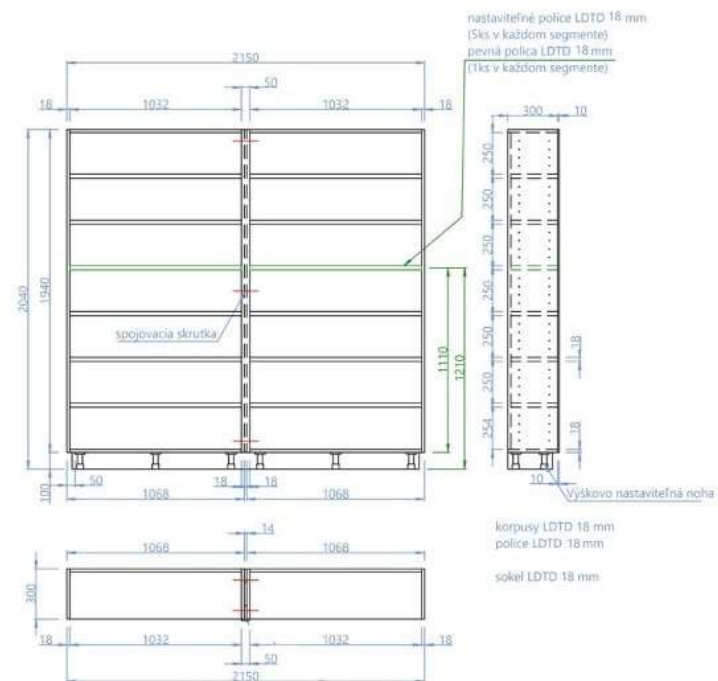

Skrinky 14B

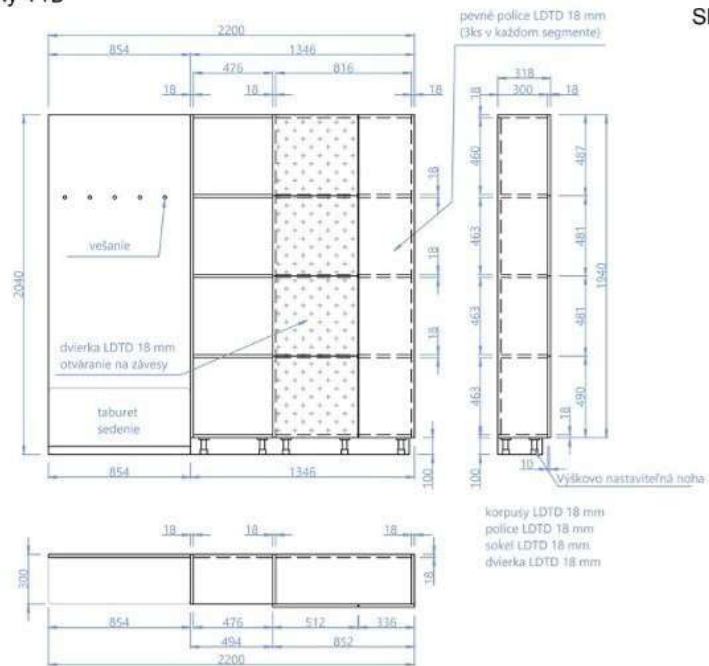

Skrinky 14C

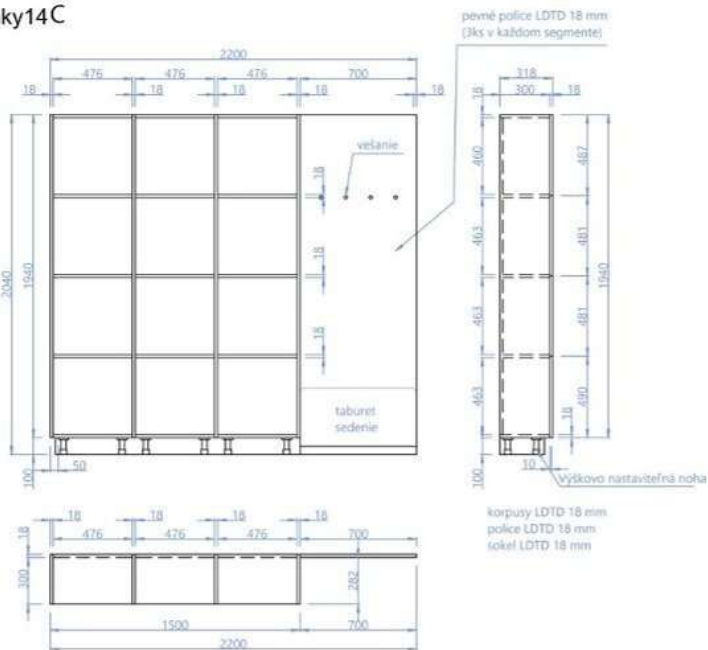

Skrinky 14A

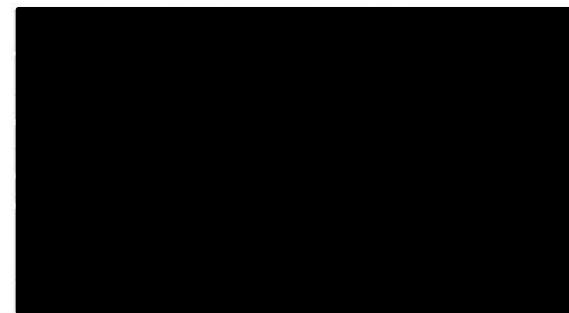
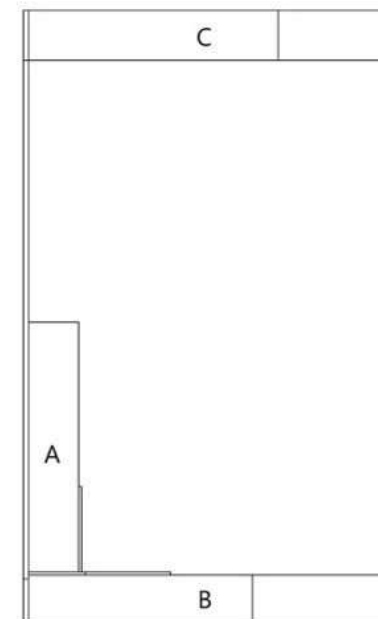
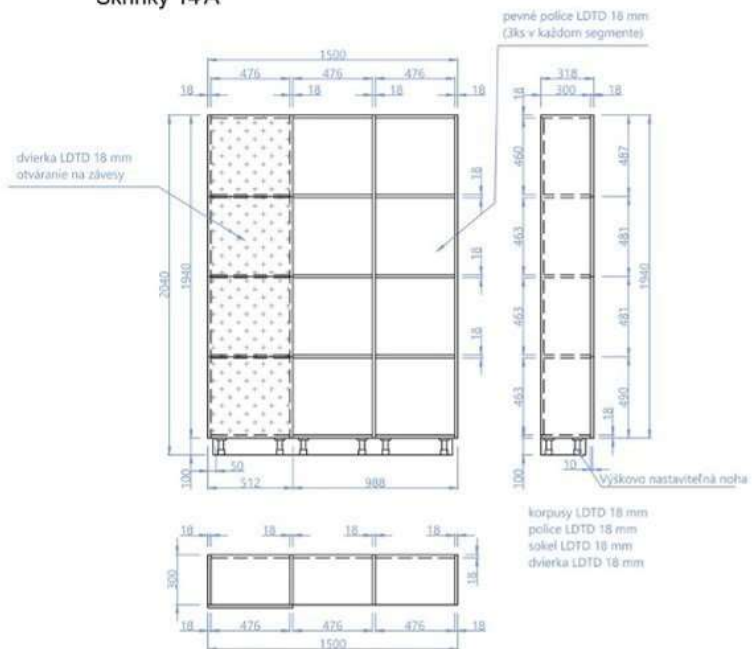

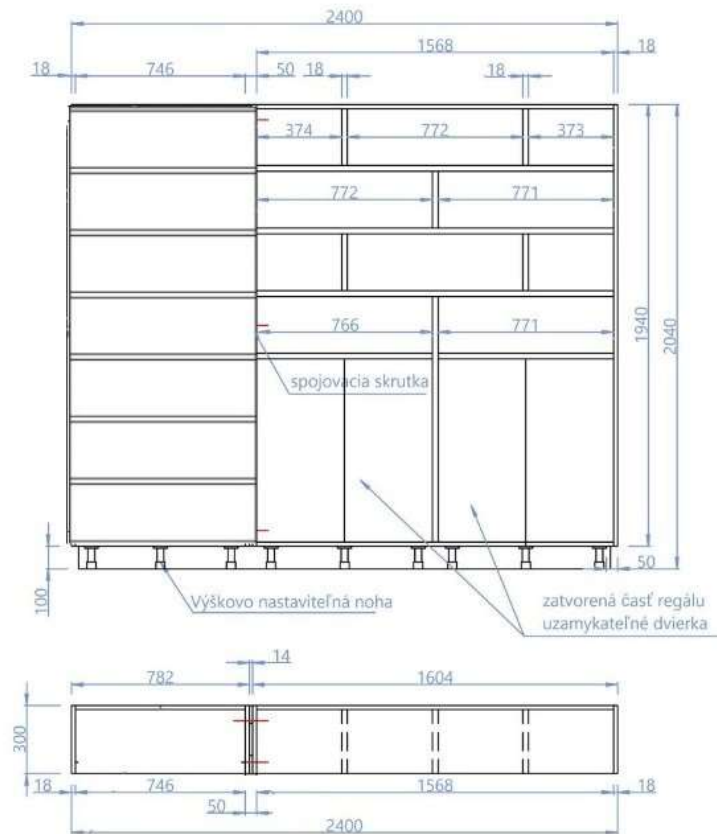

nastaviteľné police LDTD 18 mm
(v spodnej časti zostavy)
pevné police a priečky LDTD 18 mm

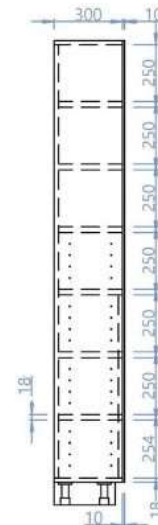

korpusy LDTD 18 mm
police LDTD 18 mm

sokel LDTD 18 mm

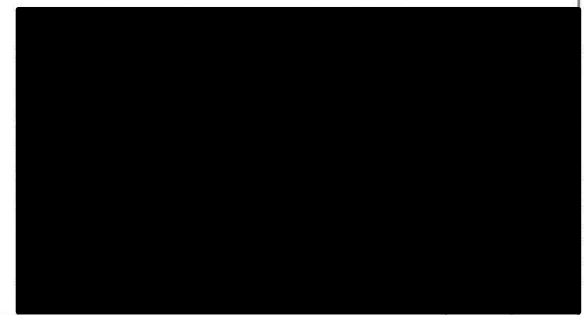

Regály 16A

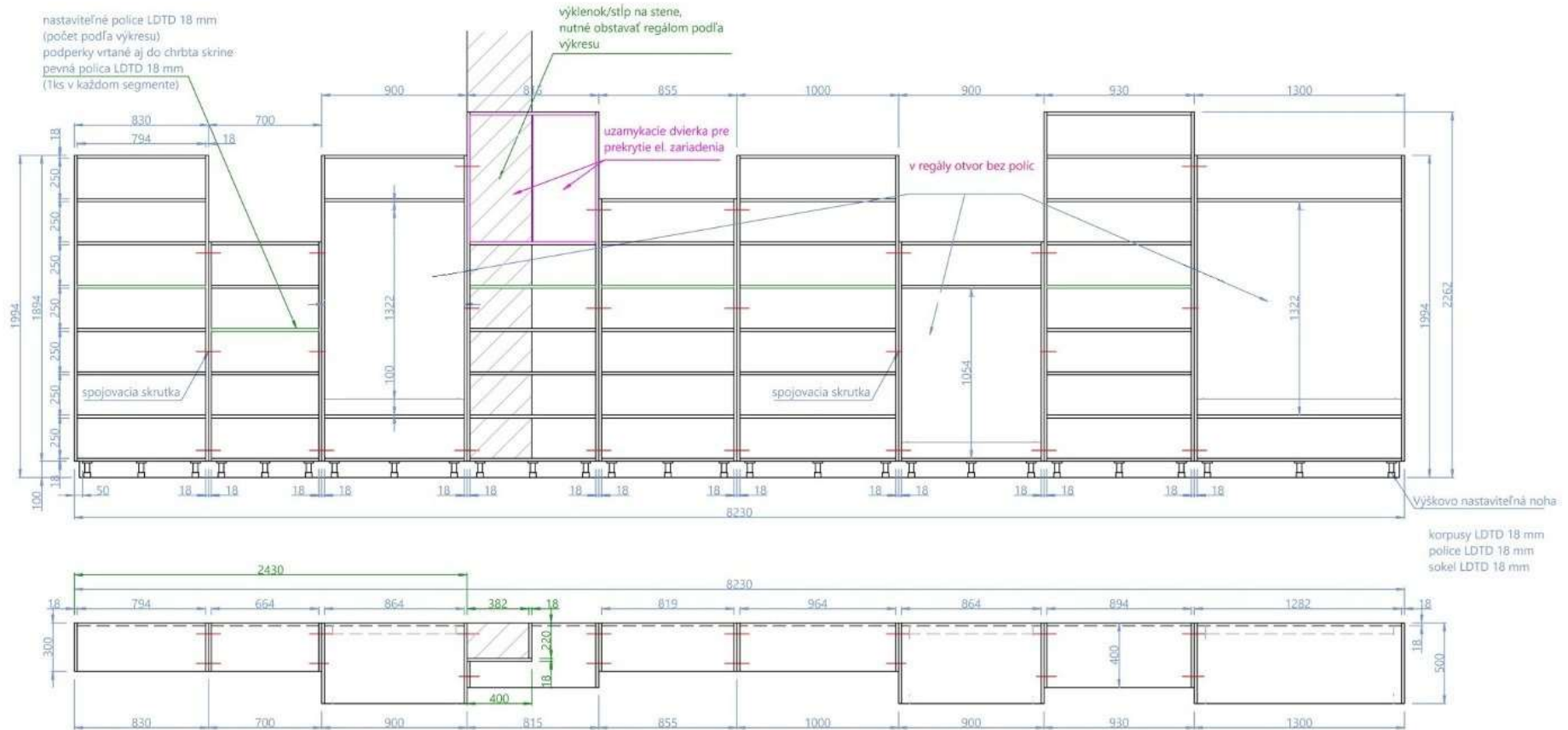

Regály 16B

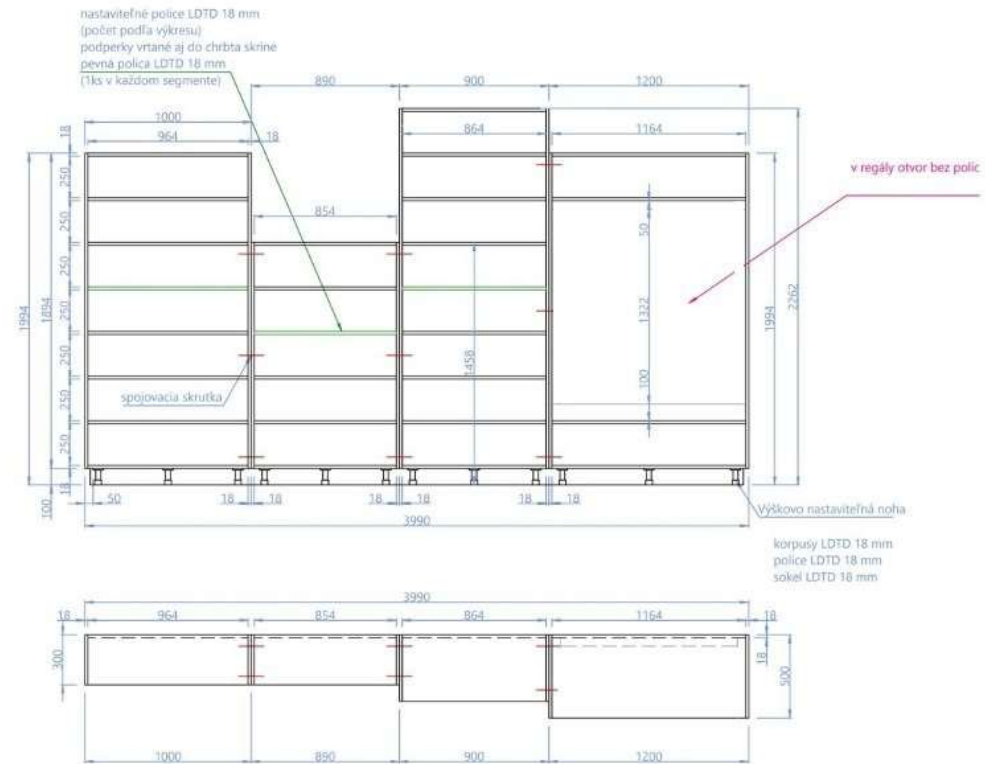

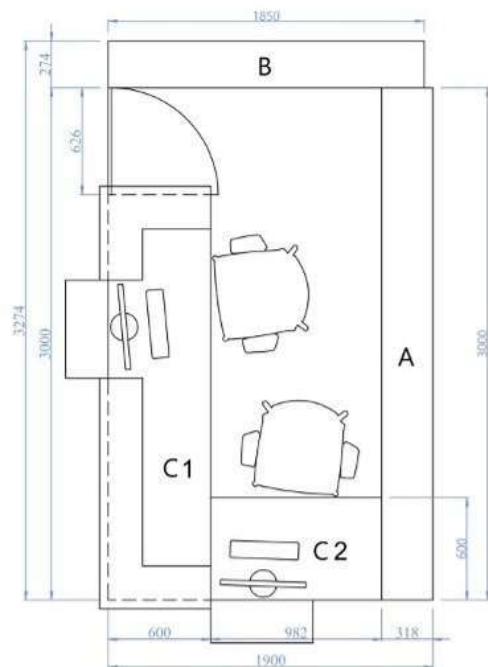

POHLADY NA CENTRÁLNY PRIJÍMACÍ PULT

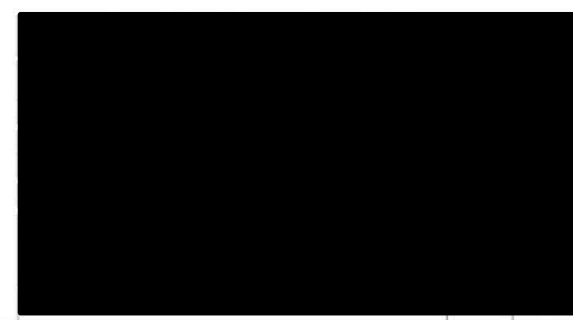
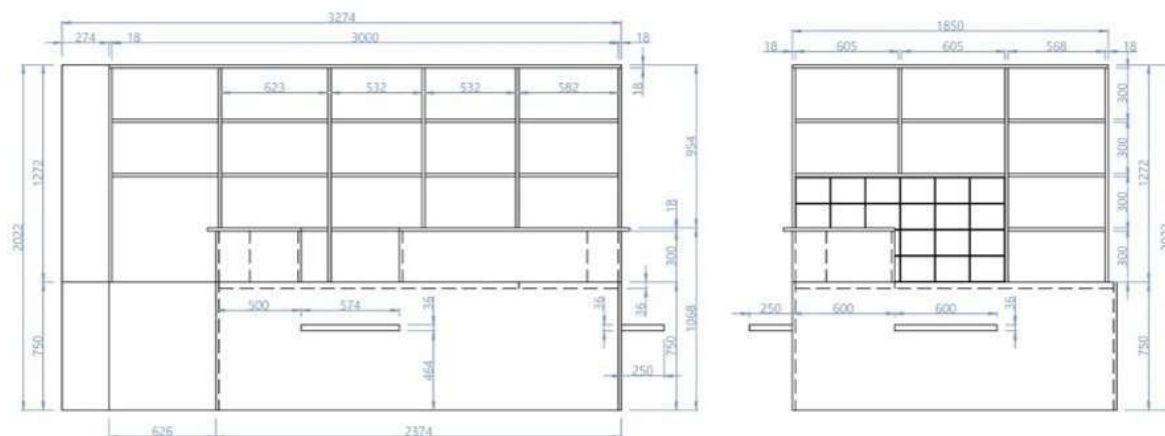

Zostava 17A

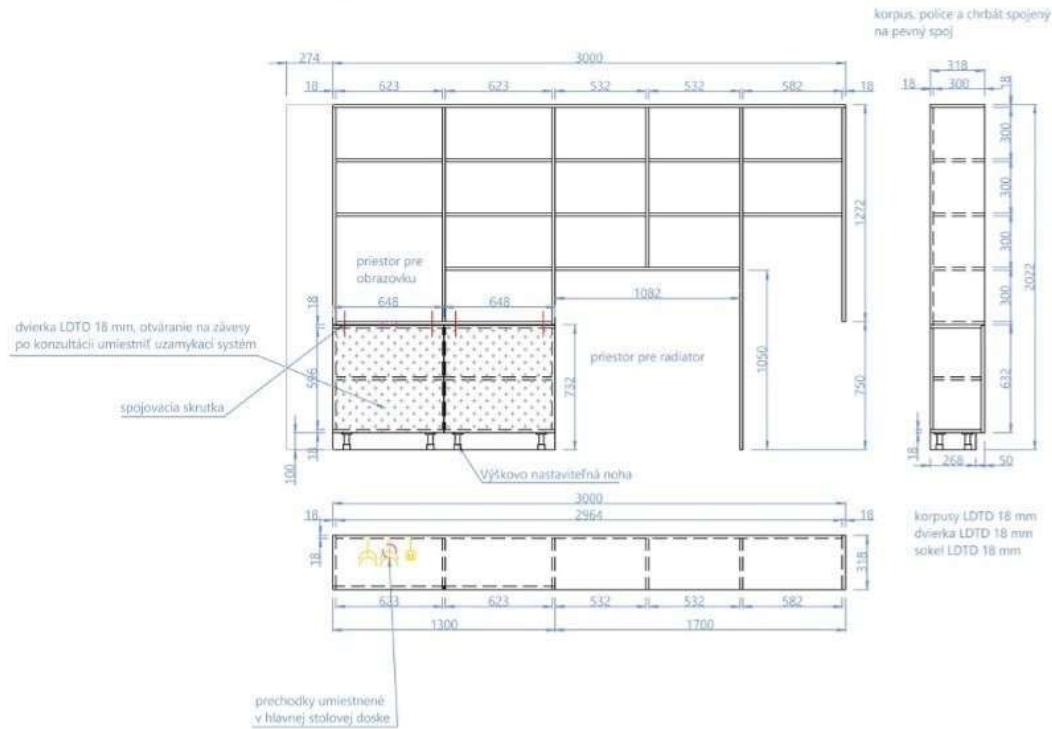

Zostava 17B

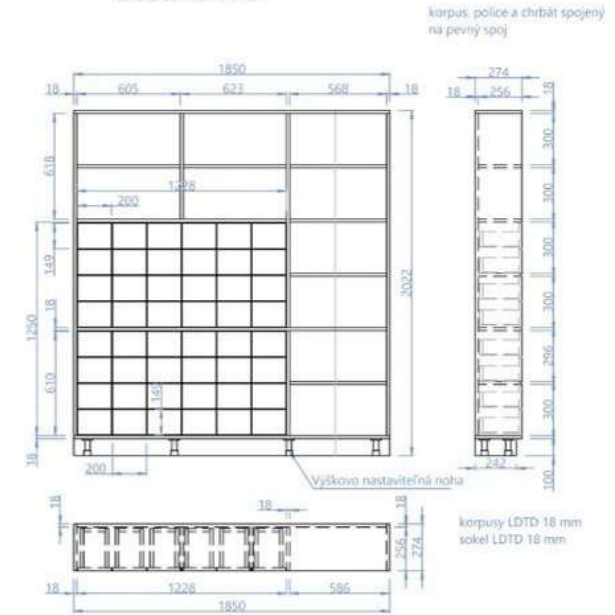

Zostava 17C1

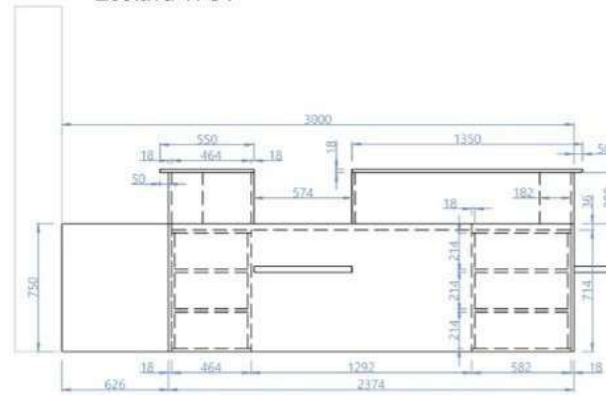

Zostava C2

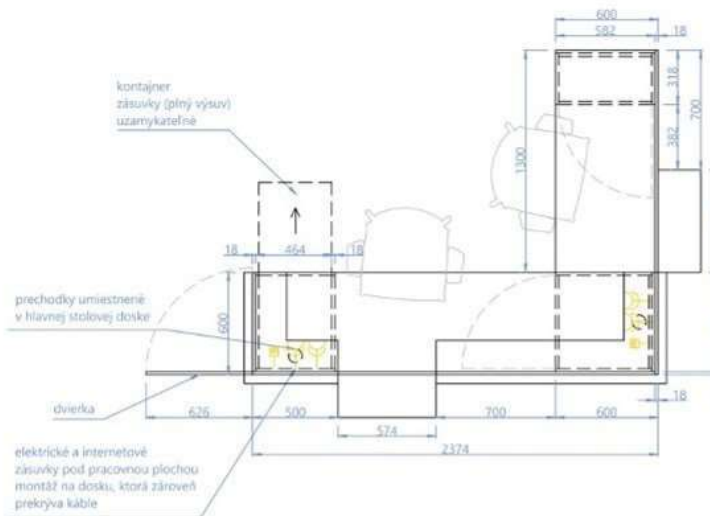
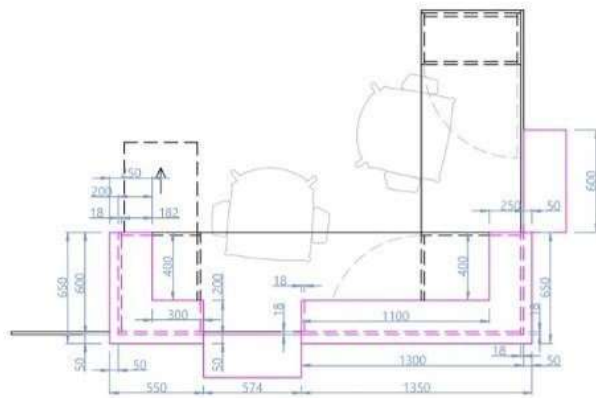
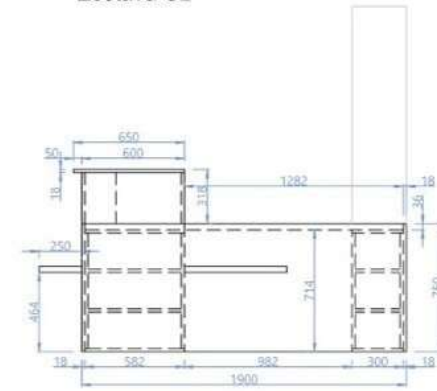

prac. doska, nohy LDTD 36 mm
(alebo zdvojená 18 mm doska)
korpus LDTD 18 mm
dverka LDTD 18 mm
sokel LDTD 18 mm

korpus, police a chrbát spojený
na pevný spoj

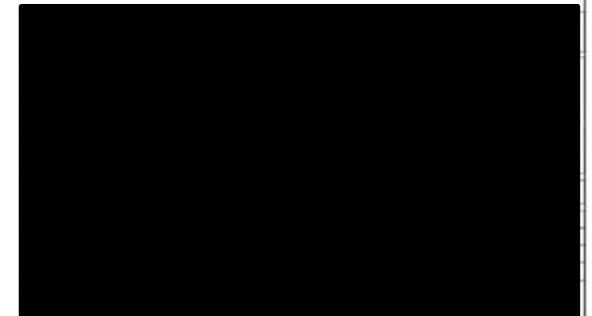

STOLY POD POČÍTAČE / LAMELOVÁ DELIACA STENA

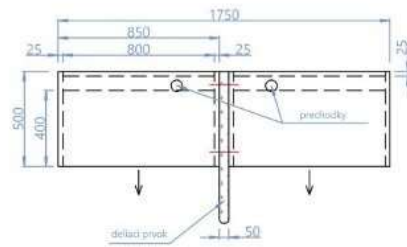
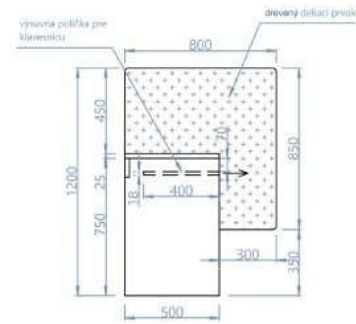
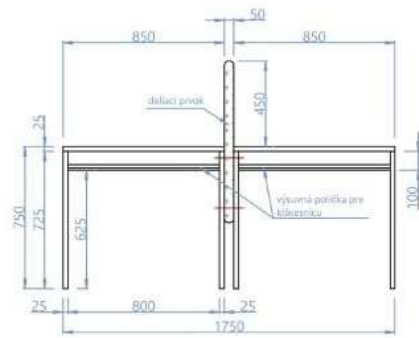

2KS

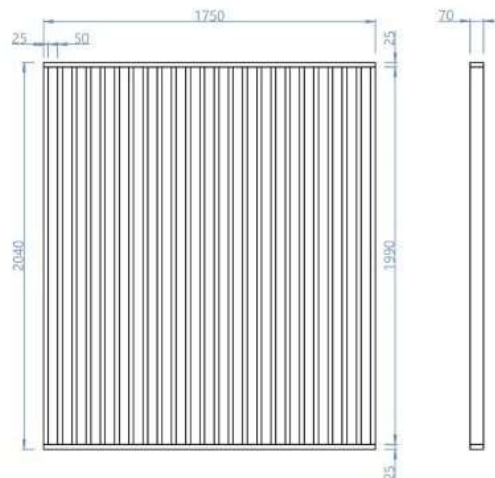

ODDELENIE KRÁŠNEJ LITERATÚRY PRE DOSPELÝCH A ELEKTRONICKÝCH ZDROJOV

